

Pika-Katalog Zubehör



Ausgabe
2005

ZUBEHÖR

Pika Autoteile GmbH
Raiffeisenstraße 10
D-61169 Friedberg

Tel.: 06031 - 72 12 0
Fax: 06031 - 72 12 20

E-mail: verkauf@pika.de
Internet: www.pika.de





Der Pika-Katalog für Zubehör

Sehr geehrter Geschäftsfreund und US-Car-Fan !

Willkommen bei Ihrer Pika Autoteile GmbH ! Willkommen in der Welt von Ersatzteilen und Zubehör passend für Ihr Fahrzeug !

Wir beglückwünschen Sie zu Ihrer Entscheidung, den von uns entwickelten und gestalteten *Pika-Katalog für Zubehör* erworben zu haben. Je nach Ihrer Kaufentscheidung verfügen Sie nun über den elektronischen *Pika-Katalog für Zubehör* oder die klassische gedruckte Ausgabe. Welches Medium Sie auch bevorzugen, mit dem *Pika-Katalog für Zubehör* sind Sie ab jetzt in der Lage, alle relevanten Zubehörteile, Preise und wertvolle Zusatzinformationen zu Ihrem Fahrzeug schnell und einfach zu ermitteln. Sie sparen Geld, Zeit und verhindern Fehlbestellungen !

Dieser Katalog wurde nach den uns zur Verfügung stehenden neuesten Unterlagen, nach bestem Wissen und Gewissen entwickelt. Sollten sich trotzdem Fehler oder Unklarheiten eingeschlichen haben, setzen Sie sich bitte mit uns in Verbindung. Artikel, die Sie in unserem *Pika-Katalog für Zubehör* nicht finden, können Sie jederzeit per Fax oder telefonisch unter Angabe der Fahrzeugdaten erfragen. Greifen auch Sie auf eines der größten US-Teilelager Deutschlands zurück !

Dieser Katalog ist eine Information der Pika Autoteile GmbH, Raiffeisenstr. 10, D-61169 Friedberg. Alle Beschreibungen und Abbildungen sind unverbindlich. Es bleibt uns das Recht vorbehalten, jederzeit und ohne vorherige öffentliche Ankündigung, Änderungen an den beschriebenen Artikeln vorzunehmen, die zum Zwecke der Weiterentwicklung oder aus konstruktions- bzw. verkaufstechnischen Gründen als notwendig erachtet werden. Der Inhalt entspricht dem Stand der Drucklegung. Änderungen und Irrtum vorbehalten. Wir sind kein General Motors, DaimlerChrysler oder Ford-Vertragshändler, es besteht daher keine Vertragshändlergarantie. Selbstverständlich haben Sie aber bei uns Anspruch auf die volle gesetzliche Gewährleistung.

Wir wünschen Ihnen viel Freude mit Ihrem neuen Katalog und wissen, daß er Ihnen in der Zukunft genauso hilfreich sein wird, wie er es bei uns im Hause bereits ist.

Mit freundlichen Grüßen und den besten Empfehlungen

Ihr Pika Team

Kraft (fahrzeug) daten

Tel.: 06031 - 72 12 0, Fax: 72 12 20
E-mail: verkauf@pika.de
Internet: www.pika.de

Die vorstehende amtliche Telefon- und Faxnummer ist der nachstehend beschriebenen Firma zugeteilt worden.

PIKA AUTOTEILE GMBH,
RAIFFEISENSTR.10,
D-61169 FRIEDBERG

1	Typ	Handel und Versand
2	Sonderausstattung	Teile und Zubehör für alle gängigen US-Fahrzeuge von Classic bis Up-To-Date
3	Schlüssel-Nr.	Ust-Id DE 1122 52 350
4	Hubraum	3000 m ² Lagerfläche, 500 m ² Verkaufs- und Büroraum
5	Leistung	27 MA (Mitarbeiter)
6	Maße	200.000 Teile ständig am Lager
7	Tag der ersten Zulassung	01.06.1982
8	Ein-/Auslasstechnik	Mo - Fr: 8:00 - 18:00 Uhr, Mittagspause: 12:30 - 13:15 Uhr, freitags 12.00 - 13.15 Uhr
9	Kompressor	Samstagsnotdienst 9:00 - 13:00 Uhr (kein Versand)
10	Chassis	Kundenberater mit Know-How !
11	CO ₂ -Ausstoß	Express, täglicher Versand aller Bestellungen per Post bei Eingang bis 15:00 Uhr, per UPS und Nachtexpress bis 17:00 Uhr
12	Elektronik	Modernes EDV-Equipment, komplette elektronische Auftragsabwicklung, Eigene EDV-Abteilung zur permanenten Weiterentwicklung
13	Reichweite	Alle deutschsprachigen Länder, Benelux, Frankreich, Spanien, restliche EU und Osteuropa, RDW (Rest der Welt)
14	Kraftstoff	Generalimporteur in Deutschland für zahlreiche US-Hersteller, Wöchentliche Luftfracht, Seefrachtcontainer im 3 Wochen-Intervall
15	Additiv	Umweltfreundliche Recyclingmaterialien

Dieser Katalog ist urheberrechtliches Eigentum der Pika Autoteile GmbH, Friedberg. Unberechtigte Vervielfältigung oder Verwendung - auch auszugsweise - nur mit schriftl. Genehmigung der Pika Autoteile GmbH.

Herausgeber: Pika Autoteile GmbH, Friedberg
 Datenbank, grafisches Layout und Satz: Bernd Horstmann
 Text: Jens Schmidt, Alfred Pika • Technische Bearbeitung und Druck:
 Bernd Horstmann • Einleitung: Stephan Schulz • Gesamtleitung Alfred Pika.

Inhaltsverzeichnis

Motorenteile

0 0 1	MOTOR NEU / BENZINER - PERFORMANCE	1	1 0 4	FILTER / POLLENFILTER	23
0 1 8	SCHWINGUNGSDÄMPFER	2	1 0 5	ÖLFILTER- / VERKLEIDUNG	24
0 1 2	WERKZEUG / KOLBENRINGMONTAGE	3	1 0 9	CHROMLUFTFILTER UND EINSÄTZE .	25
0 1 8	WERKZEUG / ABZIEHER- SCHWINGUNGSDÄMPFER	3	1 0 9	LUFTFILTER ALUMINIUM	25
0 1 8	RIEMENSCHLEIBE / SCHRAUBEN / KEIL / SCHWINGUNGSDÄMPFER.....	4	1 0 9	ADAPTERRING-LUFTFILTER	26
0 1 9	SCHWUNGMASSE	5	1 0 9	SCHRAUBEN / MUTTER-LUFTFILTERDECKEL	26
0 1 9	SCHRAUBEN - SCHWUNGMASSE	5	1 0 9	MOTORENTLÜFTER & GUMMI	27
0 2 0	SCHRAUBEN-UNTERLEGSCHLEIBEN / ZYLINDERKOPF	6	1 0 9	FILTERZUBEHÖR.....	28
0 4 0	NOCKENWELLENSATZ HIGH-PERFORMANCE	6	1 1 1	KÜHLERDECKEL	30
0 4 7	ÖLEINFÜLLDECKEL & ROHR	8	1 1 3	AUSGLEICHBEHÄLTER-DECKEL	30
0 4 9	VENTILDECKEL	9	1 1 4	LÜFTERMOTOR	31
0 4 9	VENTILDECKELZUBEHÖR	11	1 1 4	LÜFTERFLÜGEL-UNIVERSAL	31
0 4 9	STIRNRAD- / SEITENDECKEL	11	1 1 4	THERMOSTAT-LÜFTERMOTOR	32
0 5 0	STEUERKETTENSATZ H.P.	12	1 1 6	KÜHLERTRAGBLECHABDECKUNG ...	32
0 6 0	ANSAUGSPINNE HIGH-PERFORMANCE	12	1 2 2	THERMOSTATDECKEL / GEHÄUSE ...	33
0 6 1	SCHRAUBENSATZ / STOPFEN - ANSAUGSPINNE	14	1 3 1	KÜHLERSCHLAUCHADAPTER / KLEMMEN.....	33
0 7 1	ZYLINDERKOPFDICHTUNG / BENZINMOTOR	14	1 5 1	TEMPERATURGEBER-HOLLEY ECM .	34
0 7 5	ANSAUGKRÜMMERDICHTUNG & TEILE	14	1 6 0	WASSERPUMPE	34
0 7 6	FÄCHERKRÜMMERDICHTUNG- AUSPUFF	15	1 6 1	STEBOLZENSATZ/CHROM- SCHRAUBEN WASSERPUMPE	35
0 8 1	KUPPLUNGSDRUCKPLATTE VERSTÄRKT	16	1 6 2	APAPTER- / DISTANZSCHLEIBEN- LÜFTERFLÜGEL	35
0 8 2	KUPPLUNGSCHEIBE VERSTÄRKT	16	1 6 3	RIEMENSCHLEIBE-WASSERPUMPE ...	36
0 8 4	WERKZEUG/ZENTRIERWELLE- KUPPLUNGSFÜHRUNGSLAGER	17	1 7 0	ZUBEHÖR ÖLPUMPENANTRIEBS- WELLE & ANSAUGROHR	36
0 8 6	KUPPLUNGSGABEL	17	1 7 0	ÖLPUMPE MOTOR H.P.	37
0 8 7	SCHRAUBEN / SCHWUNGMASSE-KUPPLUNG	18	1 7 1	ANSCHLUSSTÜCK (FITTING) ÖLDRUCKGEBER	37
0 8 7	PEDALGUMMI MIT CHROMRAHMEN .	18	1 7 2	ÖLMESSTAB-ROHR-GRIFF	37
0 9 0	UMBAUSATZ GETRIEBEAUFHÄNGUNG	19	1 7 6	ÖLWANNE CHROM	38
0 9 8	MOTORSTAND & BEFESTIGUNGSSCHRAUBEN	20	1 7 7	DICHTUNG ÖLABLASSSCHRAUBE	39
0 9 9	CHROM-ALU UNIVERSALTEILE- MOTOR.....	21	1 8 0	ÖLKÜHLER / MOTOR & GETRIEBE	39
0 9 9	HANDBUCH / MOTORÜBERHOLUNG .	22	1 8 4	ÖLDRUCKSCHLAUCH	40
			1 8 4	GEWINDESTÜCK-ÖLLEITUNG	40
			1 8 4	O-DICHTRING ÖL	40
			1 8 4	ÖLFILTERADAPTER & TEILE	41
			1 9 0	FROSTSTOPFENSATZ	42
			1 9 9	KÜHLERVERKLEIDUNG	43
			1 9 9	POWER PULLEY SET	43
			1 9 9	DEKOR SCHLAUCHÜBERZUG	44
			1 9 9	DEKOR SCHLAUCHÜBERZUGSATZ...	45
			1 9 9	HÜLSEN FÜR SCHLAUCHÜBERZUG .	45
			1 9 9	DEKOR SCHLAUCHSCHELLE	46

Zündung und Elektrik, Fahrzeug-elektronik

2 0 0	ANLASSER-STARTER VERCHROMT ..	48
2 0 0	ANLASSER HIGH-PERFORMANCE	48
2 0 2	HITZESCHILD / DISTANZPLATTEN- MAGNETSCHALTER	49
2 0 2	MAGNETSCHALTER	49
2 0 6	ANLASSERSCHRAUBE / STARTER	50
2 1 0	LICHTMASCHINE VERCHROMT	50
2 1 7	LICHTMASCHINENHALTER & TEILE...	51
2 1 7	SCHRAUBEN / KABEL- LICHTMASCHINE	52
2 2 0	VERTEILER HIGH-PERFORMANCE	52
2 2 0	VERTEILERTEILE	53
2 2 1	VERTEILERKAPPE	53
2 2 9	ZÜNDMARKIERUNGSBLECH- CHROM / LEISTUNGSKIT	54
2 3 0	STEUERCOMPUTER-HOLLEY	54
2 5 0	ZÜNDKERZENADAPTER	55
2 5 2	WERKZEUG / ZÜNDKERZEN UND VERTEILERSCHLÜSSEL	55
2 5 5	HOCHLEISTUNGSKABEL	56
2 5 5	ZÜNDKABELÜBERZUG	58
2 6 3	BATTERIE	58
2 6 4	SICHERUNGEN / SORTIMENT	60
2 6 6	KABELKANAL	60
2 7 0	SCHEINWERFEREINSATZ	61
2 7 0	SCHEINWERFERABDECKUNG	62
2 7 1	SCHEINWERFERHALTERINGE	62
2 7 2	SCHEINWERFEREINSTELL- SCHRAUBEN	62
2 7 3	LICHTSCHALTER	63
2 7 4	PEDALGUMMI	63
2 7 5	WERKZEUG/ SCHRAUBENDREHER-TORX	63
2 7 5	SCHRAUBEN - SCHEINWERFERBLENDE	63
2 7 8	BLINKER- BEGRENZUNGSLEUCHTEN	64
2 7 9	BLINKERHEBEL	65
2 8 6	KENNZEICHENLEUCHE	65
2 8 7	LICHTSCHEIBE INNENBELEUCHTUNG	66
2 8 7	DEKORKENNZEICHEN- & RAHMEN ...	66
2 8 9	RÜCKLICHT-HECKLEUCHE	68
2 9 0	ZÜNDSCHLÜSSELROHLINGE	69
2 9 2	SCHALTER RÜCKFAHRLEUCHE	69
2 9 4	ZIGARETTENANZÜNDER	69

2 9 4	STECKER MIT KABELANSCHLUSSTECKER	70
2 9 5	FENSTERHEBERSCHALTER	70
2 9 6	ZENTRALVERRIEGELUNGS- SCHALTER	70
2 9 9	HUPE-HORN	71
2 9 9	BUCH COMPUTERPROBLEME- DIAGNOSE	71
2 9 9	ELEKTRIK-ALLGEMEIN	72
2 9 9	ANZEIGE-ARMATURENSATZ	73

Auspuff und Kraftstoffteile

3 0 1	TANKDECKEL	75
3 0 2	ANSCHLUSSTÜCKE- BENZINLEITUNG / BENZINFILTER	75
3 0 3	TANKHALTEBAND	75
3 1 0	KRAFTSTOFFPUMPE MECHANISCH .	76
3 1 0	KRAFTSTOFFPUMPE ELEKTRISCH ...	77
3 1 0	ABDECKPLATTE / SCHRAUBENSATZ- KRAFTSTOFFPUMPE	78
3 1 4	BENZINSCHLAUCH	79
3 2 0	VERGASER HIGH-PERFORMANCE	79
3 2 0	VERGASER HIGH-PERFORMANCE	80
3 2 0	VERGASERSTEBOLZENSATZ	80
3 2 0	VERGASERADAPTER	81
3 2 0	DISTANZPLATTE VERGASER- ANSAUGSPINNE	82
3 2 0	VERGASERREINIGER	83
3 2 0	BENZINLEITUNG VERGASER	83
3 2 1	LUFTHUTZE FÜR VERGASER	84
3 2 1	VERGASERFUSSDICHTUNG / HITZESCHILD	85
3 2 2	VERGASERTEILE	86
3 2 3	CHOKE-KALTSTARTAUTOMATIK	86
3 2 3	CHOKEZUG	86
3 2 5	HALTER GASZUG	88
3 2 5	GASZUG	88
3 2 6	BENZINDRUCKREGLER	88
3 2 7	GASPEDALGUMMI	89
3 3 0	EINSPRITZANLAGE	89
3 3 0	REPARATURSATZ- EINSPRITZANLAGE	90
3 3 0	EINSPRITZANLAGE	90
3 3 0	DROSSELKLAPPENGEHÄUSE KOMPLETT	91
3 3 0	HANDBUCH / EINSPRITZUNG- VERGASER-ABGAS-DIAGNOSE	92
3 3 1	EINSPRITZDÜSE	92
3 3 6	DROSSELKLAPPENSOLENOID	92

Inhalt

3 4 1	ABGASROHR	93	3 7 5	FÄCHERKRÜMMER	114
3 4 3	VAKUUMBEHÄLTER & TEILE	93	3 7 5	FLANSCH-FÄCHERKRÜMMER	115
3 4 4	ABGASVENTIL	94	3 7 5	SCHRAUBEN / STEHBOLZEN- FÄCHERKRÜMMER	115
3 6 1	AUSPUFFSCHRAUBEN- STEBBOLZEN	94	3 7 6	HEADER-FÄCHER / ZÜNDFOLGE KRÜMMER FLANSCHDICHTUNG	116
3 6 2	SPORTAUSPUFFANLAGEN / JEEP-CHEROKEES	95	3 7 7	SEITENAUSPUFFANLAGE	117
3 6 2	DOPPEL-SPORTAUSPUFFANLAGE	96	3 7 8	AUSPUFFWEICHE	118
3 6 2	SPORTAUSPUFFANLAGEN / GM-PKW	98	3 8 0	KATALYSATOR UNIVERSAL	118
3 6 2	SPORTAUSPUFFANLAGEN / GM-TRUCKS	99	3 8 0	KATALYSATOR HIGH PERFORMANCE UNIVERSAL	119
3 6 2	SPORTAUSPUFFANLAGEN / GM-VANS	101	Getriebeile		
3 6 2	SPORTAUSPUFFANLAGEN / CHRYSLER-PKW	101	4 0 1	GETRIEBEADAPTER	121
3 6 2	SPORTAUSPUFFANLAGEN / DODGE-TRUCKS	102	4 0 1	HANDBUCH AUTOMATIKGETRIEBE ..	122
3 6 2	SPORTAUSPUFFANLAGEN / CHRYSLER-VANS	103	4 0 2	LEITUNGEN-SCHLÄUCHE- VERBINDER -UNIVERSAL	123
3 6 2	SPORTAUSPUFFANLAGEN / FORD-PKW	103	4 0 3	GETRIEBEÖLKÜHLER - UNIVERSAL ..	123
3 6 2	SPORTAUSPUFFANLAGEN / FORD-TRUCKS	103	4 0 3	VORFILTER-AUTOMATIKGETRIEBE ..	124
3 6 4	ANSCHLUSSSATZ - SEITENAUSPUFFANLAGE	105	4 1 2	ÖLWANNE AUTOMATIKGETRIEBE ...	124
3 6 5	DOPPELROHRANLAGE - UNIVERSAL	105	4 1 4	GETRIEBEÖLE	125
3 6 6	AUSPUFFTOPF-SUPER-TURBO	107	4 1 5	ÖLMESSTAB & ROHR AUTOMATIK- GETRIEBE	125
3 6 6	AUSPUFFTOPF-CALIFORNIA- TURBO	108	4 1 5	ÖLABLASSSCHRAUBE GETRIEBE	126
3 6 6	AUSPUFFTOPF-GLASSPACK	108	4 1 7	SCHALTKONSOLE	127
3 6 6	AUSPUFFTOPF-UNIVERSAL	109	4 2 1	SCHRAUBEN- / WANDLER & WANDLERABDECKUNG	128
3 7 2	AUSPUFFFROHRTABELLE - UNIVERSAL	109	4 4 7	SHIFT KIT / AUTOMATIKGETRIEBE ..	128
3 7 2	AUSPUFFFROHRTABELLE - CHROMBÖGEN	110	4 4 8	HALTER	129
3 7 2	AUSPUFFFROHRTABELLE - U-BÖGEN (180°)	110	4 6 0	HANDBUCH / VERTEILER-/ AUSGLEICHSGETRIEBE	129
3 7 2	AUSPUFFFROHRTABELLE- FLEXIBEL - UNIVERSAL	110	4 6 6	ADAPTER TIEFERLEGUNG VERTEILERGETRIEBE	130
3 7 3	AUSPUFFBLENDE CHROM - UNIVERSAL	111	4 8 1	TACHOWELLE & TEILE	130
3 7 4	AUSPUFFFROHRTABELLE- VERBINDER - UNIVERSAL	112	4 9 9	SCHALTKNAUF & KNOPF	130
3 7 4	AUSPUFFFROHRTABELLE- REDUZIERUNGEN-UNIVERSAL	112	Bremsen, Felgen, Reifen, ABS-Teile		
3 7 4	AUSPUFFENDROHRTABELLE - UNIVERSAL	113	5 0 1	ZUBEHÖR / BREMSKLÖTZE HIGH PERF.CARBON METALLIC	132
			5 1 1	ZUBEHÖR / BREMSSCHEIBEN HIGH PERF. GELOCHT/GESCHL.	134
			5 0 9	WERKZEUG / BREMSSATTEL	136
			5 1 3	BREMSSANKERPLATTE	136
			5 1 5	DECKEL HAUPTBREMSZYLINDER ...	137
			5 1 5	ZIERABDECKUNG - HAUPTBREMS- ZYLINDERDECKEL	137
			5 1 5	HAUPTBREMSZYLINDER	138

5 1 9	PEDALGUMMI	138	6 1 3	STAUB- / FETTKAPPE- KUGELGELENK.....	176
5 2 7	BREMS-& KRAFTSTOFFLEITUNG	138	6 1 5	UMLENKHEBEL HÖHERLEGUNG	176
5 2 8	BREMSLEITUNGS-AUFSTELLUNG - UNIVERSAL	139	6 2 1	STAUBKAPPE-SPURSTANGEN- GELENK URETHAN	176
5 2 8	BREMSLEITUNGSSATZ	139	6 3 1	TABELLE URETHANSTABI- BUCHSEN GM-PKW	176
5 2 9	SCHRAUBEN-ENTLÜFTUNG- BEFESTIGUNG	139	6 3 1	TABELLE STABI-BUCHSEN CAMARO 1967-81 HINTEN	178
5 3 2	UNTERLEGSCHLEIBEN BREMSSCHLAUCH	140	6 3 1	TABELLE URETHANSTABI- BUCHSEN GM-TRUCK	179
5 3 4	BREMSSEILVERBINDER	140	6 3 1	TABELLE URETHANSTABI- BUCHSEN FORD-PKW	180
5 3 8	BREMSFLÜSSIGKEIT - UNIVERSAL .	141	6 3 1	TABELLE URETHANSTABI- BUCHSEN FORD-TRUCK	181
5 3 9	ROLL-CONTROL	141	6 3 1	TABELLE STABI-BUCHSENSATZ TYP: -A/B-FORD-TRUCK	182
5 5 1	RADBOLZEN	142	6 3 1	TABELLE URETHANSTABI- BUCHSEN FORD-UNIVERSAL	183
5 5 2	UNTERLEGSCHLEIBE- RADMÜTTERN	142	6 3 1	TABELLE URETHANSTABI- BUCHSEN CHRYSLER-PKW	184
5 5 2	RADMÜTTERN	143	6 3 1	TABELLE URETHANSTABI- BUCHSEN CHRYSLER-TRUCK	185
5 5 2	RADMÜTTERABDECKUNG	146	6 3 1	TABELLE URETHANSTABI- BUCHSEN JEEP	186
5 5 3	RADKAPPEN & BASKETS	146	6 3 1	TABELLE STABI-BUCHSEN UNIVERSAL / ALLE	187
5 5 4	SPINNERSATZ	146	6 4 0	SPIRALFEDER	188
5 5 7	RADNABENKAPPE	147	6 4 0	ADD-A-LEAF / ZUSATZFEDERBLATT	188
5 5 9	DISTANZSCHEIBEN-SPUR- VERBREITERUNG	147	6 4 0	FEDERSPANNER- / SPREIZER- / GUMMI-HÖHERLEGUNG	189
5 5 9	STAHLFELGEN / U.S. WHEEL	148	6 4 0	BLATTFEDERPAKET	189
5 5 9	FELGEN AMERICAN RACING	151	6 4 0	MONTAGESATZ HÖHERLEGUNG VORNE	188
5 6 6	FELGENSCHLÖSSER	155	6 4 3	ANSCHLAGGUMMI URETHAN H.P. ...	190
5 6 9	FELGEN ALLGEMEIN.....	155	6 5 9	DIFFERENTIALDECKEL	191
5 6 9	WERKZEUG / FELGEN-ZUBEHÖR....	155	6 6 1	HARDYSCHLEIBE-LENKUNG	191
5 7 1	REIFENVENTIL.....	156	6 6 3	BUCHSEN URETHAN H.P.	191
5 7 9	REIFENTABELLE	156	6 6 5	SERVOLENKPUMPENDECKEL	192
			6 6 7	WERKZEUG / RIEMENSCHLEIBEN..... ABZIEHER	192
			6 7 0	LENKUNGS-DRUCKSCHLAUCH	192
			6 7 9	ÖL - LENKUNG	193
			6 6 7	RIEMENSCHLEIBE / LENKUNGSPUMPE	193
			6 9 0	HUPENKNOPF	194
			6 9 0	MONTAGEKIT-LENKRAD	194
			6 9 0	LENKRAD	196
			6 9 0	DIEBSTAHL-SICHERUNG- LENKRAD-ENTFERNUNG.....	197
Lenkungs- und Vorderachsteile					
6 1 1	URETHANBUCHSENTABELLE GM-PKW	163			
6 1 1	URETHANBUCHSENTABELLE GM-TRUCK.....	165			
6 1 1	URETHANBUCHSENTABELLE FORD-PKW.....	167			
6 1 1	URETHANBUCHSENSATZTABELLE FORD-TRUCK	170			
6 1 1	URETHANBUCHSENTABELLE CHRYSLER-PKW	171			
6 1 1	URETHANBUCHSENSATZ CHRYSLER-TRUCK	172			
6 1 1	URETHANBUCHSENSATZ JEEP-CJ/WRANGLER	173			
6 1 1	URETHANBUCHSENSATZ JEEP-CHEROKEE	174			
6 1 1	TABELLE BLATTFEDER-& AUFHÄNGUNGSBUCHSEN	175			

6 9 0	WERKZEUG / ABZIEHER-LENKRAD	197
6 9 5	LENKUNGSDÄMPFER	197
6 9 8	RANCHO STOSSDÄMPFER VORNE	198
6 9 7	DREHSTÜTZLAGER	199

Hinterachse, Kardanwelle und Teile

7 1 6	DIFFERENTIALDECKEL HINTERACHSE	200
7 1 9	ÖL - DIFFERENTIAL	200
7 3 0	FEDER HINTEN	201
7 3 0	HÖHERLEGUNG	201
7 3 1	U-BÜGEL / BLATTFEDER	202
7 3 1	U-BÜGEL-TRACTION BAR	202
7 3 4	ADD-A-LEAF ZUSATZFEDER	203
7 3 4	FEDERNSTABILISATORSATZ	203
7 3 4	ANSCHLAGBÖCKE	203
7 4 5	TRACTION BARS	204
7 9 8	STOSSDÄMPFERVERLÄNGERUNG	204
7 5 2	HALTEBÜGEL KREUZGELENK	205
7 9 8	STOSSDÄMPFERTEILE NIVEAU AUSGLEICH	205
7 9 9	STOSSDÄMPFER HINTERACHSE	206

Klimaanlage und Heizung / Scheibenwisch- und Waschanlage

8 0 0	CHROMBLENDE KLIMAKOMPRESSOR	207
8 0 4	RETROFITKIT - KLIMAAANLAGE	207
8 2 1	ANSCHLUSS- HEIZUNGSSCHLAUCH	208
8 2 2	CHROMHALTER	208
8 3 5	DECKEL / SCHEIBENWASCHBEHÄLTER	208

Karosserieteile, Autoglas, Werk- zeug, Zubehör, Handbücher

9 0 0	KÜHLERGRILL	210
9 0 3	SCHRIFTZUG	210
9 1 0	STOSSTANGE & TEILE	210
9 1 5	SPOILER VORNE	211
9 2 0	STREBEN	212
9 2 1	SCHRIFTEN-EMBLEME	212
9 2 2	KOTFLÜGELVERBREITERUNGS- SATZ	213
9 2 2	SEITENSPOILER VORNE	213

9 2 2	KOTFLÜGELVERBREITERUNGEN VORNE-HINTEN	214
9 2 3	SEITENSPOILER HINTEN	214
9 2 3	KOTFLÜGELVERBREITERUNGEN HINTEN	215
9 2 5	MOTORHAUBENHUTZE	216
9 2 8	HAUBENVERRIEGELUNG	217
9 3 0	TÜRSCHARNIERE & TEILE	218
9 3 0	TÜRSCHLOSS / BOLZEN / FANGBAND	219
9 3 1	TÜRDICHTUNG	219
9 3 2	TÜRSCHACHTLEISTE	219
9 3 5	SCHLIESSZYLINDER	220
9 3 5	TÜRGRIFF AUSSEN	220
9 3 5	GRIFF HECKKLAPPE-SCHIEBE- SEITEN-TÜR	221
9 3 5	KURBEL HECKKLAPPE AUSSEN	221
9 3 5	SCHRIFTZUG	221
9 3 6	ZIEHRIEMENGRIF- F-BLENDE	222
9 3 6	TÜRGRIFF INNEN	222
9 3 6	TÜRKNOPF	223
9 3 7	SPIEGEL INNEN - UNIVERSAL	224
9 3 7	SPIEGEL AUSSEN / UNIVERSAL	226
9 3 7	SPIEGELGLAS	227
9 3 8	FENSTERHEBERTEILE	228
9 3 8	FENSTERKURBEL	229
9 3 8	CLIP-OMEGA FENSTERKURBEL	229
9 3 8	FENSTERKURBELKNOPF	230
9 3 9	SCHARNIERFEDER	230
9 4 0	KOFFERRAUMENTRIEGELUNG	230
9 4 1	HECKSPOILER-FLÜGEL	231
9 4 2	KOFFERRAUMDECKEL MIT SPOILER	231
9 4 3	TÜRDICHTUNG	232
9 4 5	MOTORHAUBENDÄMPFER	232
9 4 5	HECKKLAPPENDÄMPFER	233
9 4 5	HECKSCHEIBENDÄMPFER	234
9 4 5	KOFFERDECKELDÄMPFER	234
9 4 6	HECKKLAPPENSEIL	235
9 4 8	ZIERLEISTEN-SATZ	235
9 5 7	DACHDICHTUNG	236
9 5 8	ENTRIEGELUNGSHEBEL	236
9 6 0	GROUND EFFECT KIT - SPOILERSET	238
9 6 2	ABSCHLEPPHAKEN	239
9 6 6	RESERVERADABDECKUNG	240
9 6 6	RESERVERADABDECKUNG- MOTIV ZUM AUFKLEBEN	240
9 6 6	RESERVERADHALTER	241

Inhalt

9 6 7	SKIHALTER.....	241	9 9 5	FUNDGRUBE & WÜHLKISTE- SCHRAUBENSORTIMENT	284
9 6 9	UMBAUSATZ BELEUCHTUNG.....	242	9 9 5	FUNDGRUBE & WÜHLKISTE- DIVERSES	285
9 7 0	RUNNING BOARDS - TRITTBRETTER	242	9 9 5	FUNDGRUBE & WÜHLKISTE DIVERSES	285
9 6 8	FAHRRADHALTER	242	9 9 6	SCHRAUBENSATZ	286
9 7 0	ENDKAPPEN & AUFLAGEGUMMI	244	9 9 8	TÖNUNGSFOLIE	286
9 7 1	RAMMSCHUTZBÜGEL DEE ZEE ALUMINIUM	245	9 9 8	FRONTSCHIEBENDEKOR	286
9 7 1	RAMMSCHUTZBÜGEL DEE ZEE ALU & EDELSTAHL	246	9 9 9	MOTORENLACKE-FARBEN	287
9 7 2	KANTENSCHUTZ-LADEFLÄCHE	247	9 9 9	AUSPUFFLACKE-FARBEN	287
9 7 2	VERKLEIDUNG ALU - HECKKLAPPE-& VORNE	248	9 9 9	SCHRUMPFLACK-UNIVERSAL	287
9 7 3	EINSTIEGBÜGEL-NERF-STEP-BAR..	248	9 9 9	CHROMLACK-FARBSPRAY	288
9 7 4	SCHUTZGITTER / HECKLEUCHTE ...	249	9 9 9	VERGASERREINIGER - UNIVERSAL	288
9 7 5	SCHMUTZFÄNGER	250	9 9 9	DICHTMASSE-SILIKON-KLEBER - UNIVERSAL	288
9 7 5	SCHMUTZFÄNGER	250	9 9 9	SPEZIALÖL - UNIVERSAL	288
9 7 5	SCHMUTZFÄNGER	251	9 9 9	ÖLE-SCHMIERMITTEL / GM	289
9 7 5	KOTFLÜGELSCHONER	251	9 9 9	KATALOGSTÄNDER/WANDHALTER .	289
9 7 6	ÜBERROLLBÜGEL	252			
9 7 7	ARMLEHNE	252			
9 7 8	DECKEL-MITTELKONSOLE	253			
9 7 8	FÜHRUNG-SITZGURT	253			
9 7 9	TEPPICHBODEN	254			
9 8 0	WINDABWEISER - MOTORHAUBE ...	255			
9 8 3	LEITER.....	256			
9 8 1	HECKJALOUSIE-SONNENSCHUTZ ..	256			
9 8 4	KOFFERRAUMWANNE	256			
9 8 5	STAUBOXEN	257			
9 8 6	ANTENNE	258			
9 8 8	FUSSMATTEN-PLASTICOLOR	259			
9 8 8	FUSSMATTEN-PLASTICOLOR	260			
9 8 8	FUSSMATTEN-PLASTICOLOR	260			
9 8 8	FUSSMATTEN	260			
9 8 9	SONNENBLLENDE - UNIVERSAL	261			
9 9 0	HANDBUCH	262			
9 9 0	HANDBUCH / GETRIEBE	265			
9 9 0	HANDBUCH / VAN	267			
9 9 0	HANDBUCH / GM PERFORMANCE & MOTOREN.....	266			
9 9 0	HANDBUCH / BIG-BOOK	266			
9 9 0	HANDBUCH / RESTAURIERUNG	267			
9 9 0	HANDBUCH / DIAGNOSE-HILFE	267			
9 9 0	PIKA-KATALOGE	268/269			
9 9 1	MODELLAUTOS	270-280			
9 9 5	WERKZEUG / UNIVERSAL	282/283			
9 9 5	FUNDGRUBE & WÜHLKISTE- ZIERLEISTENKLAMMER.....	284			

GM Performance Parts - "More Than Just Power" -

Es stehen Ihnen z.Zt. zwei H.O. Versionen des Chevrolet Small Block ab Lager Friedberg zur Verfügung. Diese fabrikneuen werksleistungsgesteigerten V 8 Motoren von General Motors bilden die optimale Basis für Standfestigkeit, maximalen Drehmoment und hoher PS-Leistung.

Technische Daten : **SB-V8-330PS H.O.**

Motor fabrikneu (Long-Block); 5,7L / 350cid; inkl. Ölwanne und Chrom-Ventildeckel; Kurbelwelle mit einteiligem Simmerring hinten; 4-fach verschraubte Hauptlagerböcke; 64cc Vortec (L31) Zylinderköpfe; 9,1 : 1 Verdichtung; u.v.m.

Technische Daten : **SB-V8-355PS H.O. Serie ZZ4**

Motor fabrikneu (Long-Block); 5,7L / 350cid; inkl. Ölwanne, Ventildeckel, Wasserpumpe, HEI-Verteiler, Ölmeßstab, 8" Schwingungsdämpfer, Aluminium-Ansaugspinne, Thermostatgehäuse, Zündkerzen, u.v.m.

Kurbelwelle mit einteiligem Simmerring hinten; 4-fach verschraubte Hauptlagerböcke; 58cc Aluminium Zylinderköpfe; 10 : 1 Verdichtung; u.v.m.

Preis: Pro Stück

Baujahr	Zusatzinformation	Motor	Ansaugbrücke	Schrauben Ansaugbrücke	Dichtungssatz Ansaugbrücke
85-99	V8-350CID, (5.7L) Small Block, Leistung 330PS, inkl. verchromter Ventildeckel/Steuergehäusedeckel Achtung: L31 Zylinderköpfe neue Generation.	162-1435	140-1000	162-1438	151-1260
85-99	V8-350CID, Leistung 355PS, Small Block, Code ZZ4, inkl. Alu-Zylinderköpfe, Verteiler, Wasserpumpe, Schwingungsdämpfer, Aluminium-Ansaugbrücke, Zündkerzen, Ölmeßstab, Thermostatgehäuse	162-1437			

350cid H.O. Deluxe High Performance Motor - 330 HP

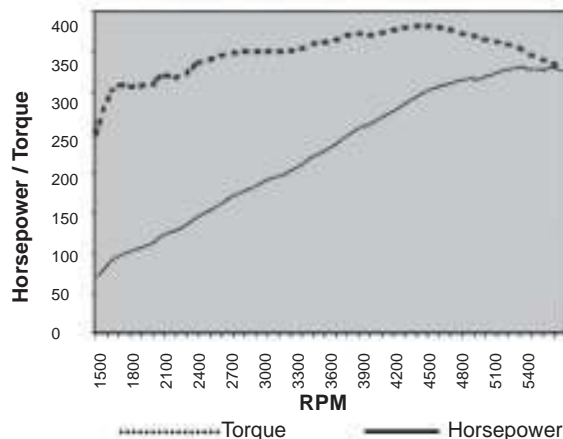

350cid ZZ4 Street & Race Performance Motor - 355 HP

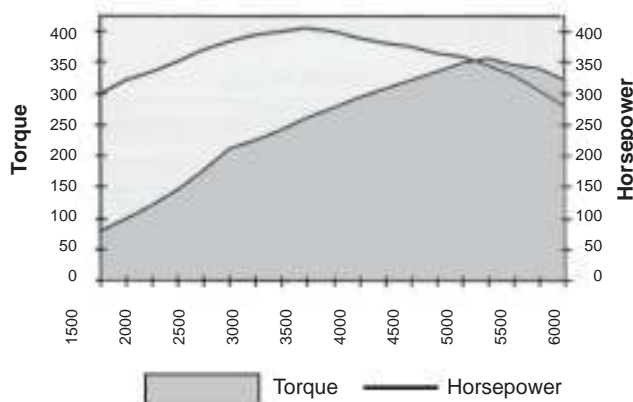

0 1 8 SCHWINGUNGSDÄMPFER / BENZINMOTOR

Lieferumfang und Preis: Pro Stück

Zusatzinformation	Artikel
Chevrolet Big-Block zu verwenden bei eingelaufenem Schwingungsdämpfer	151-1558
Chevrolet Small-Block zu verwenden bei eingelaufenem Schwingungsdämpfer	151-1556
Oldsmobile 5,7L-Diesel zu verwenden bei eingelaufenem Schwingungsdämpfer	151-1559
Chevrolet 6,2+6,5L-Diesel zu verwenden bei eingelaufenem Schwingungsdämpfer	151-1557

Motorenteile



106-1047



255-1000



223-1242/1243

0 1 2 WERKZEUG / KOLBENRINGMONTAGE

Spezialwerkzeug zur einfachen und schnellen Demontage/Montage von Kolbenringen.

Lieferumfang und Preis: Pro Stück

Zusatzinformation	Artikel
Kolbenringkompressor	106-1047
Kolbenringspanner	255-1000

0 1 8 WERKZEUG / ABZIEHER-SCHWINGUNGSDÄMPFER

Richtiges Werkzeug schont Material und Nerven !

Zur professionellen Demontage/Montage von Schwingungsdämpfer bzw. Riemenscheibe ist dieses Spezialwerkzeug unbedingt erforderlich.

Lieferumfang und Preis: Pro Stück

Zusatzinformation	Artikel
Abzieher für Schwingungsdämpfer	106-1048
Abzieher für Riemenscheibe	201-1000
Abzieher Schwingungsdämpfer	201-1003
Aufpressen Schwingungsdämpfer 7/16"-20 Gewinde	223-1242
Aufpressen Schwingungsdämpfer 1/2"-20 Gewinde	223-1243



Motorenteile



223-1107 bis 223-1112

223-1192 bis 223-1194

siehe Gruppe 199

0 1 8 RIEMENSCHLEIBE / SCHRAUBEN / SCHWINGUNGSDÄMPFER

Riemenscheiben (Stahl verchromt oder Aluminium) als optische Aufwertung oder als OEM Ersatz. Ein weiterer Vorteil der aus Aluminium gedrehten Riemenscheiben liegt im Gewichtsvorteil und der Lauf-ruhe.

Lieferumfang und Preis: Pro Stück

Baujahr	Beschreibung	Zusatzinformation	Maß	Artikel
	Keile (Satz) für Schwingungsdämpfer		3/32x1/2", 1/8x1/2", 5/32x5/8" 1/8x3/4", 3/16x3/4"	222-1038
	Riemenscheibe verchromt	Chevrolet Small-Block	für einen Riemen, flache Wasserpumpe	223-1108
	Riemenscheibe verchromt	Chevrolet Small-Block	für 2 Riemen, flache Wasserpumpe	223-1109
	Schraubensatz mit U.-Scheiben	Chevrolet Small-Block	7/16"-20 x 2 1/4"	223-1323
	Schraubensatz mit U.-Scheiben	Chevrolet Big-Block	1/2"-20 x 1 1/2"	223-1324
	Keil für Schwingungsdämpfermontage	Chevrolet Small- & Big-Block lange Ausführung		223-1328
	Keil für Schwingungsdämpfermontage	Chevrolet Small-Block kurze Ausführung		223-1329
55-68	Riemenscheibe Aluminium	Chevrolet Small-Block	für einen Riemen, flache Wasserpumpe	223-1188
55-68	Riemenscheibe Aluminium	Chevrolet Small-Block	für 2 Riemen, flache Wasserpumpe	223-1189
69-85	Riemenscheibe verchromt	Chevrolet Small-Block	für einen Riemen, hohe Wasserpumpe	223-1110
69-85	Riemenscheibe verchromt	Chevrolet Small-Block	für 2 Riemen, hohe Wasserpumpe	223-1111
69-85	Riemenscheibe verchromt	Chevrolet Small-Block	für 3 Riemen, hohe Wasserpumpe	223-1112
69-85	Riemenscheibe Aluminium	Chevrolet Small-Block	für einen Riemen, hohe Wasserpumpe	223-1192
69-85	Riemenscheibe Aluminium	Chevrolet Small-Block	für 2 Riemen, hohe Wasserpumpe	223-1193
69-85	Riemenscheibe Aluminium	Chevrolet Small-Block	für 3 Riemen, hohe Wasserpumpe	223-1194
69->	Riemenscheibe verchromt	Chevrolet Big-Block	für 3 Riemen	223-1107



Motorenteile

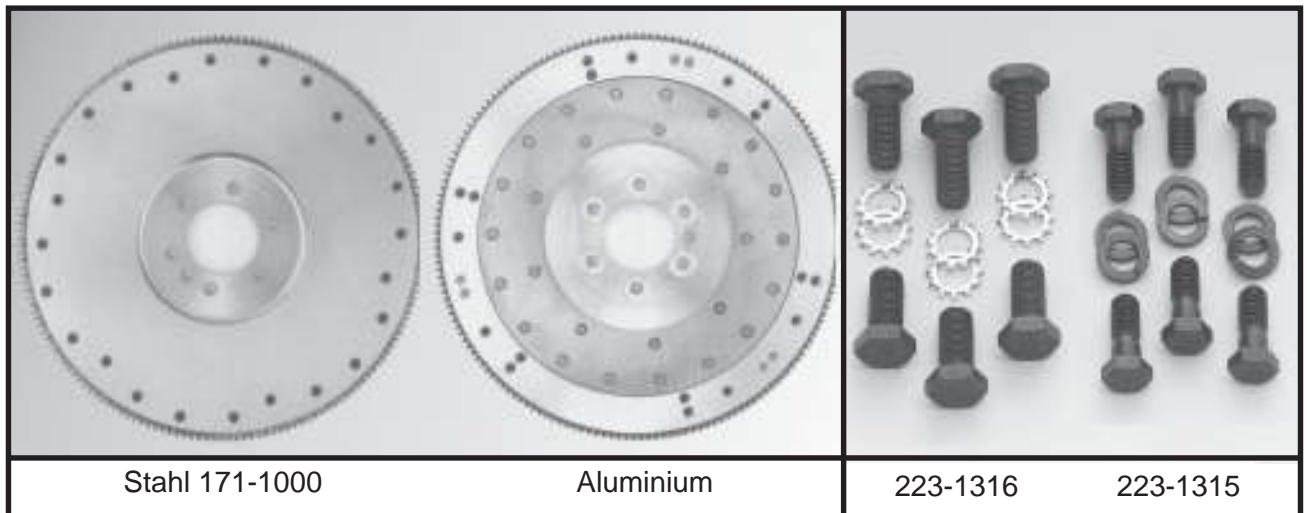

0 1 9 SCHWUNGMASSE

Alle **HAYS** Performance Schwungscheiben für Schaltgetriebe sind genau ausgewuchtet. Je nach Ausführung sind die Schwungscheiben neutral (internal) oder Detroit - Style (external) ausgewuchtet und nach SFI Spec. 1.1 zertifiziert.

HAYS Performance Stahlschwungscheiben sind unbedingt erforderlich bei Einsatz von leistungsgesteigerten Motoren!

Lieferumfang und Preis: Pro Stück

Baujahr	Beschreibung	Zusatzinformation	Zähnezahl/Gewicht/Stärkemaß	Artikel
	Schwungmasse	Chevy Small-Block, ausgen. 400/454cid mit großem Kupplungsgehäuse	168, 18,4kg, 28,3mm	171-1002
55-85	Schwungmasse	Chevy Small-Block, mit großem Kupplungsgehäuse, ausgen. 400/454cid	168, 13,8kg, 23,5mm	171-1000
63-85	Schwungmasse	Chevy Small-Block	153, 13,6kg	171-1004
70-78	Schwungmasse	Chevy Small-Block, 400cid mit großem Kupplungsgehäuse	168, 13,8kg	171-1001
70-78	Schwungmasse	Chevy Big-Block, mit großem Kupplungsgehäuse	168, 13,6kg	171-1003
76-85	Schwungmasse	Pontiac Small-Block	166, 13,6kg	171-1007
86-93	Schwungmasse	Chevy Small-Block	168, 13,6kg	171-1006

0 1 9 SCHRAUBEN - SCHWUNGMASSE

Schraubensatz (Grade 8) zur optimalen Befestigung der Schwungscheibe an der Kurbelwelle. Beschichtet zur Vorbeugung gegen Rost und Korrosion.

Lieferumfang und Preis: Pro Satz (6 Stück)

Beschreibung	Zusatzinformation	Maß	Artikel
Schraubensatz (6 Stück)	Schwungmasse, Chevrolet & Ford	7/16"-20 x 31/32"	223-1316
Schraubensatz (6 Stück)	Schwungmasse Pontiac	1/2"-20 x 1"	223-1317



Motorenteile



223-1321



223-1314

0 2 0 SCHRAUBEN-UNTERLEGSSCHEIBEN / ZYL.-KOPF

MR.GASKET Zylinderkopfschrauben (GRADE 8) sind länger als Serienkopfschrauben und erlauben in Verbindung der angebotenen Unterlegscheiben einen höheren Anzugsdrehmoment.

Lieferumfang und Preis: Pro Stück

Baujahr	Beschreibung	Zusatzinformation	Maß	Artikel
	Unterlegscheibensatz	für Zylinderkopfschrauben (34 Stück), zu 223-1321 und 223-1322		223-1314
56->	Zylinderkopfschraubensatz	Chevrolet Small-Block, 17-Stück für einen Zyl.-Kopf	7/16"-20 x 2 1/4"	223-1321
65->	Zylinderkopfschraubensatz	Chevrolet Big Block, 16 Schrauben für einen Zyl.-Kopf	1/2"-20 x 1 1/2	223-1322

0 4 0 NOCKENWELLENSATZ HIGH-PERFORMANCE

„Alles begann 1933 in einer kleinen Werkstatt in Los Angeles, Kalifornien. Heute steht der Name **EDELBROCK** in der ganzen Welt für Qualität und Performance.“

Entwicklung und Herstellung einer Vielzahl von Tuningteilen durch **EDELBROCK**: Ansaugspinnen, Vergaser, Nockenwellen, Zylinderköpfe, u.v.m.

Alle **EDELBROCK** Nockenwellensätze beinhalten Einlaufpaste und Performance Hydrostößel (außer Nockenwellen mit Serien Rollenstößel).

EDELBROCK bietet drei verschiedene Nockenwellensätze zur Leistungssteigerung.

PERFORMER-PLUS Serie : optimaler Drehzahlbereich von Leerlaufdrehzahl bis 5500 RPM; stabiler Leerlauf; optimiertes Ansprechverhalten und Drehmoment.

PERFORMER-RPM Serie : optimaler Drehzahlbereich von 1500 bis 6500 RPM.

TORKER-PLUS Serie : optimaler Drehzahlbereich von 2500 bis 6500 RPM; schlechter Leerlauf; nicht geeignet für schwere Fahrzeuge bzw. Anhängerbetrieb.

Optimaler Wirkungsgrad aller Nockenwellensätze in Verbindung mit den dazugehörigen Komponenten, wie Ansaugspinne, Vergaser und Auspuffsysteme.

Motorenteile

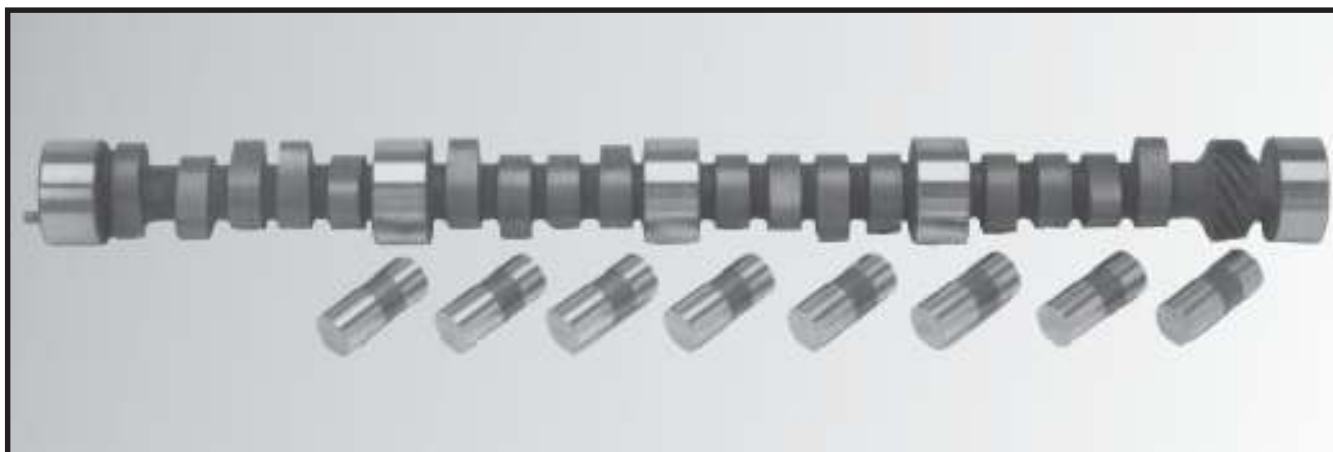

140-1060

Lieferumfang und Preis: Pro Satz

Baujahr	Beschreibung	Zusatzinformation	Artikel
57-86	Nockenwellensatz Edelbrock Performer-Plus	Chevrolet Small-Block, für Spinnen 140-1059 & 140-1043	140-1060
59-92	Nockenwellensatz Edelbrock Torker-Plus	Chevrolet Small-Block, sollte mit Ansaugspinne 140-1081 verwendet werden	140-1082
63-76	Nockenwellensatz Edelbrock Performer-Plus	Pontiac 326-455cid, für Spinne 140-1036	140-1050
63-90	Nockenwellensatz Edelbrock Performer-Plus	Ford Small-Block 289-302cid, für Spinnen 140-1047 und 140-1047 & 140-1032 mit EGR-Ventil	140-1045
65-79	Nockenwellensatz Edelbrock Torker-Plus	Pontiac 389-455cid, sollte mit Ansaugspinne 140-1083 verwendet werden. Bis 422 PS	140-1084
65-91	Nockenwellensatz Edelbrock-RPM	Chrysler 340-360cid, Ansaugspinne 140-1089 wird empfohlen. Bis 417 PS	140-1091
66-86	Nockenwellensatz Edelbrock Performer-Plus	Chrysler Small-Block 318-360cid, für Spinne 140-1038	140-1055
67-84	Nockenwellensatz Edelbrock Performer-RPM	Oldsmobile 307-403cid, Ansaugspinne 140-1088 wird empfohlen. Bis 397 PS	140-1090
68-90	Nockenwellensatz Edelbrock Performer-Plus	Chevrolet Big-Block, für Spinnen 140-1037, 140-1052 & 140-1064	140-1051
70-81	Nockenwellensatz Edelbrock Performer-Plus	AMC/Jeep 290-401cid, für Spinnen 140-1035 & 140-1049	140-1048
71-82	Nockenwellensatz Edelbrock Performer-Plus	Ford 351M-400cid, für Spinnen 140-1030 & 140-1054	140-1053
82-85	Nockenwellensatz Edelbrock Performer-Plus	Chevrolet V-6 2,8L, längs eingebaut, für Spinnen 140-1067, 140-1068 & 140-1069	140-1070
87-94	Nockenwellensatz Edelbrock Performer-Plus	GM alle V-6 4,3L mit Throttlebody-Injection	140-1063
87-95	Nockenwellensatz Edelbrock Performer-Plus	Chevrolet & Pontiac Small-Block, für Spinnen 140-1033 & 140-1034	140-1044
87-95	Nockenwellensatz Edelbrock Performer-RPM	Chevrolet & Pontiac Small-Block, für Spinnen 140-1121 & 140-1119	140-1120



0 4 0 EINLAUFPASTE - ZUSATZÖL / NOCKENWELLE - STÖSSEL

Lieferumfang und Preis: Pro Stück

Zusatzinformation	Artikel
Einlauföl/Paste zum Erstlauf der Nockenwelle	280-1397

Motorenteile



223-1051

223-1046

223-1045

0 4 7 ÖLEINFÜLLDECKEL & ROHR

Zur Vervollständigung der Chromteile am Motor, gehören auch die Motoreinfülldeckel und die Verlängerungsrohre zum Einfüllen des Motoröles.

Lieferumfang und Preis: Pro Stück

Beschreibung	Zusatzinformation/Maß	Artikel
Motoröleinfülldeckel verchromt	für Ventildeckel mit 1 1/4" (32mm) Loch	135-1083
Öleinfüllrohr verchromt	einsteckbar, für Chromventildeckel	223-1045
Öleinfüllrohr verchromt	eindrehbar, für Alu-Ventildeckel	223-1046
Motoröleinfülldeckel verchromt	eindrehbar mit Filter für Original Vent.Deckel	223-1050
Motoröleinfülldeckel verchromt	eindrehbar, ohne Filter	223-1051
Entlüftergummi (2Stück) Ford-Ventildeckel	9/16" Innen-ø / 1" Aussen-ø	223-1337
Entlüftergummi (2Stück) Ford-Ventildeckel	3/4" Innen-ø / 1" Aussen-ø	223-1338



223-1050



Ventildeckel Stahlblech verchromt oder aus Aluminium, erfreuen den Anblick eines jeden Betrachters. Deshalb führen wir Chrom-/Aluventildeckel von den namhaftesten Herstellern, wie **MR.GASKET/Daytona/TransDapt** und **EDELBROCK**. Verschönern auch Sie Ihren Motor ! Nicht nur in reinem Chrom, auch in Laser-Chrom rot und blau sind die Ventildeckel erhältlich.

Lieferumfang und Preis: Pro Stück

Baujahr	Beschreibung	Zusatzinformation	Artikel
	Ventildeckel verchromt	AMC & Jeep V8 304-401cid	135-1003
	Ventildeckel verchromt	Ford 351C/M & 400cid	135-1004
	Ventildeckelsatz verchromt	Chevrolet/Pontiac V6 173cid, 2,8L, nur Heckantrieb	135-1006
	Ventildeckelsatz verchromt	Oldsmobile 260-455cid	135-1007
	Ventildeckelsatz verchromt	Chevrolet/Pontiac Small Block, Originalhöhe	135-1075
	Ventildeckelsatz verchromt	Chevrolet/Pontiac Small Block höher als Original	135-1076
	Ventildeckelsatz verchromt	Chevrolet Big Block höher als Original	135-1077
	Ventildeckelsatz verchromt	Ford 289/302/351W cid Originalhöhe	135-1078
	Ventildeckelsatz verchromt	Pontiac 301-455cid, höher als original	135-1079
	Ventildeckelsatz Aluminium	Chevrolet/Pontiac Trans-Am Small-Block, schwarz	223-1252
	Ventildeckelsatz Aluminium	Chevrolet Camaro/Pontiac Small Block, schwarz	223-1253
	Ventildeckelsatz Laser-Chrom-Rot	Chevrolet/Pontiac 283-350cid, hoch	292-1036
	Ventildeckelsatz Laser-Chrom-Rot	Chevrolet 396-454cid, hoch	292-1040
	Ventildeckelsatz Laser-Chrom-Blau	Chevrolet 396-454cid, flach	292-1042
	Ventildeckelsatz Laser-Chrom-rot	Pontiac 301-455cid, flach	292-1043
	Ventildeckelsatz Laser-Chrom-Blau	Pontiac 301-455cid, flach	292-1044
	Ventildeckelsatz Laser-Chrom-Rot	Oldsmobile 330-455cid	292-1045
	Ventildeckelsatz Laser-Chrom-Blau	Oldsmobile 330-455cid	292-1046
59-86	Ventildeckelsatz Aluminium Edelbrock-Elite	Chevrolet/Pontiac Small-Block, poliert, Gußschrift flach 3" hoch,	140-1079
59-86	Ventildeckelsatz Aluminium Edelbrock-Elite	Chevrolet/Pontiac Small-Block, poliert, Gußschrift hoch, 4 5/8"	140-1080
59-86	Edelbrock Ventildeckelsatz Blech	Chevrolet Small-Block, verchromt, flach mit Edelbrock-Schriftzug	140-1123
63->	Ventildeckel verchromt	Chevrolet Reihen 6- Zylinder	135-1011
76-85	Ventildeckelsatz verchromt	Cadillac 368-500cid	135-1109
78->	Ventildeckelsatz verchromt	GM 231cid Motoren	292-1033
87-92	Ventildeckelsatz verchromt	Chevrolet/Pontiac Small Block, zentralverschraubt	135-1005
87-92	Ventildeckelsatz Aluminium Edelbrock-Elite	Chevrolet/Pontiac Small-Block, poliert, Gußschrift flach, Entlüfterausnehmung links, 2 5/16"	140-1077
87-92	Ventildeckelsatz Aluminium Edelbrock-Elite	Chevrolet/Pontiac Small-Block, poliert, Gußschrift flach, Entlüfterausnehmung rechts, 2 5/16"	140-1078



Motorenteile



mit Chevrolet-Logo auf Anfrage



135-1099



135-1077

135-1007

135-1003



140-1079

140-1080

wie 140-1079 ohne Logo

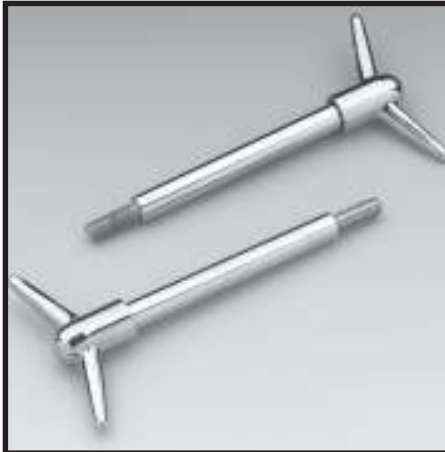

135-1090



135-1088



292-1068 / 223-1245

0 4 9 VENTILDECKELZUBEHÖR

Sofern die in dieser Gruppe aufgeführten Teile nicht in den Ventildeckel- oder kompletten Motorchromteilesätzen enthalten sind, können Sie die Teile auch einzeln erwerben.

Ventildeckelandruckstege, Schrauben mit Verlängerungen mit verschieden geformten Griffen, in T oder Y Styling.

Lieferumfang und Preis: Je nach Fabrikat verschieden, auf Anfrage

Baujahr	Beschreibung	Zusatzinformation/Maß	Artikel
	Andruckstege / Ventildeckelhalter verchromt	lange Ausführung	135-1084
	Andruckstege / Ventildeckelhalter verchromt	kurze Ausführung	135-1085
	Ventildeckelflügelschrauben verchromt T-Griff	5" (127mm) lang, 1/4" Gewinde	135-1088
	Ventildeckelflügelschrauben verchromt Y-Griff	für Stahldeckel, 1/4" Gewinde	135-1090
	Ventildeckelflügelschrauben verchromt Y-Griff	für Metall-& Alu-Deckel, 1/4" Gewinde	135-1091
	Ventildeckelflügelschrauben verchromt -DeLuxe-	für Alu-Deckel 1/4" Gewinde	135-1093
	Ventildeckelflügelschrauben verchromt Y-Griff	Pontiac 5/16" Gewinde	135-1094
	Andruckstege / Ventildeckelhalter gold		223-1245
	Andruckplättchen für Ventildeckel	mit 1/4" Loch	223-1340
	Ventildeckelschraubensatz verchromt	5/16"- 1 nur für Pontiac292-1060	
	Andruckstege / Ventildeckelhalter verchromt	speziell für Corvette Big-Block (7 pro Seite)	292-1068
	Ventildeckelschrauben verchromt 5/16"-3/4"	nur für Pontiac	292-1074
87=>	Ventildeckelschrauben verchromt	für Zentralverschraubung	135-1089

0 4 9 STIRNRADDECKEL

Nach dem Tausch der verchromten Ventildeckel ist der Stirnraddeckel als nächster Schritt zur Verschönerung an der Reihe.

Diese Sätze kommen mit dem Dichtring (Simmerring) und den Schrauben. Die Deckeldichtung selbst ist nicht dabei.

Zum Austausch des Stirndeckels ist der Schwingungsdämpfer zu demontieren (siehe auch Gruppe 018).

Lieferumfang und Preis: Pro Satz wie oben beschrieben.



135-1124

Baujahr	Beschreibung	Zusatzinformation	Artikel
	Stirndeckelsatz verchromt	Chevrolet Small Block	135-1124
	Stirndeckelsatz verchromt	Chevrolet Big Block	135-1125
63=>	Seitendeckel	Chevrolet 194/230/250 Reihen 6-Zylinder	135-1013

Motorenteile

0 5 0 STEUERKETTENSATZ / DOPPEL-HIGH PERFORMANCE

Lieferumfang und Preis: Pro Satz

Baujahr Modelle	Zusatzinformation	Artikel
Chevrolet Small-Block		280-1225
Chevrolet Big-Block		280-1482
Pontiac V8		280-1483
Ford Small-Block 351C/M & 400		280-1486
Chrysler Small-Block		280-1487
Chrysler Big-Block	einfach verschraubt	280-1488
Chrysler Big-Block	dreifach verschraubt	280-1489
66-72 Ford Small-Block 289/302/351W		280-1484
73-88 Ford Small-Block 289/302/351W		280-1485

0 6 0 ANSAUGSPINNE HIGH-PERFORMANCE

"Alles begann 1933 in einer kleinen Werkstatt in Los Angeles, Kalifornien. Heute steht der Name **EDELBROCK** in der ganzen Welt für Qualität und Performance."

Entwicklung und Herstellung einer Vielzahl von Tuningteilen durch **EDELBROCK**: Ansaugspinnen, Vergaser, Nockenwellen, Zylinderköpfe, u.v.m.

Achtung; nicht im Lieferumfang von **EDELBROCK** Ansaugspinnen enthalten: Dichtungen, Schrauben, Stopfen, etc.

EDELBROCK bietet drei verschiedene Serien von Ansaugspinnen zur Leistungssteigerung.

PERFORMER Serie : optimaler Drehzahlbereich von Leerlaufdrehzahl bis 5500 RPM; optimiertes Ansprechverhalten und Drehmomentverlauf.

PERFORMER-RPM Serie : optimaler Drehzahlbereich bis 6500 RPM.

TORKER-II Serie : optimaler Drehzahlbereich von 2500 bis 6500 RPM; nicht geeignet für schwere Fahrzeuge bzw. Anhängerbetrieb.

Optimaler Wirkungsgrad aller Ansaugspinnen in Verbindung mit den dazugehörigen Komponenten, wie Nockenwellen, Vergaser und Auspuffsysteme.

Lieferumfang und Preis: Pro Stück



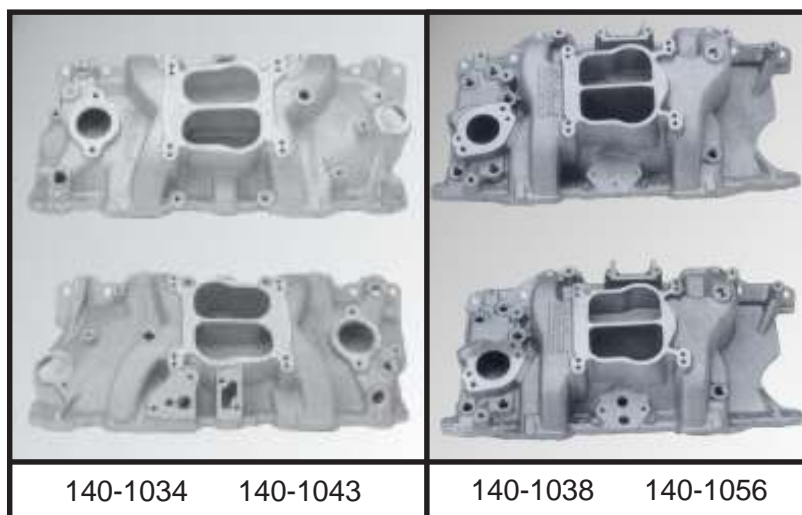

Baujahr	Beschreibung	Zusatzinformation	Artikel
59-86	Ansaugspinne Edelbrock Dual-Quad C-26	Chevrolet & Pontiac Small-Block für Doppel-4BBL-Vergasern Nockenwellensatz 140-1087 wird hierzu empfohlen	140-1086
59-92	Ansaugspinne Edelbrock-Torker II	Chevrolet & Pontiac Small-Block ab 1987 nur mit Aluminium Köpfen	140-1081
65-79	Ansaugspinne Edelbrock-Performer	Pontiac V-8, ohne EGR Ventil	140-1036
65-79	Ansaugspinne Edelbrock Torker-II	Pontiac V-8, 389-455cid, ohne EGR-Ventil	140-1083
65-85	Ansaugspinne Edelbrock Performer	Oldsmobile 307-403cid, ohne EGR-Ventil RPM Olds 350	140-1088
65-92	Ansaugspinne Edelbrock Performer-RPM	Chrysler 318-360cid, 318 mit 340/360 Zylinderköpfen ohne EGR-Ventil	140-1089
65-95	Ansaugspinne Edelbrock-Performer MARINE	MARINE Chevrolet Big-Block	140-1040
66-72	Ansaugspinne Edelbrock-Performer	Ford Small-Block, ohne EGR Ventil	140-1032
66-72	Ansaugspinne Edelbrock-Performer	Chrysler 318-360cid, ohne EGR Ventil	140-1038
66-83	Ansaugspinne Edelbrock-Performer	Chevrolet Big-Block, ohne EGR-Ventil	140-1037
66-86	Ansaugspinne Edelbrock-Performer	Chevrolet & Pontiac Small-Block, ohne EGR Ventil	140-1033
66-86	Ansaugspinne Edelbrock-Performer	Oldsmobile 307-330-350-403cid	140-1061
66-86	Ansaugspinne Edelbrock-Performer RPM	Chevrolet & Pontiac Small-Block, ohne EGR Ventil	140-1119
66-86	Ansaugspinne Edelbrock-Performer RPM	Chevrolet & Pontiac Small-Block, ohne EGR Ventil "AIR-GAP"-Design	140-1119
68-79	Ansaugspinne Edelbrock-Torker-455	Oldsmobile 400-425-455cid, ohne EGR Ventil	140-1039
68-87	Ansaugspinne Edelbrock-Performer	Ford Big-Block 429-460cid, mit EGR Ventil	140-1066
68-95	Ansaugspinne Edelbrock Torker-II	Chevrolet Big-Block bis 502cid, mit großen ovalen Zylinderkopf-Auslässen, ohne EGR-Ventil	140-1085
70-81	Ansaugspinne Edelbrock-Performer	AMC & Jeep V-8, ohne EGR Ventil	140-1035
71-82	Ansaugspinne Edelbrock-Performer	Ford 351M/400cid, ohne EGR Ventil	140-1030
72-85	Ansaugspinne Edelbrock-Performer	Ford Small-Block 302cid 4-BBL, mit EGR-Ventil	140-1046
72-85	Ansaugspinne Edelbrock-Performer	Ford Small-Block 302cid 2-BBL, mit EGR-Ventil	140-1047
72-86	Ansaugspinne Edelbrock-Performer	Chrysler Small-Block 318-360cid, mit EGR-Ventil	140-1056
74->	Ansaugspinne Edelbrock-Performer	Ford 351M & 400cid 2- & 4-BBL, mit EGR-Ventil	140-1054
82-85	Ansaugspinne Basis/Unterteil Edelbrock	Chevrolet & Pontiac V-6 2,8L	140-1067
82-85	Ansaugspinne Top/Oberteil Edelbrock	Chevrolet & Pontiac V-6 2,8L	140-1068
83-85	Ansaugspinne Top/Oberteil Edelbrock	Chevrolet & Pontiac V-6 2,8L	140-1069
87-90	Ansaugspinne Edelbrock-Performer	Chevrolet Big-Block, Throttlebody-Injection mit EGR-Ventil, mitzuverwendenden Stütze	140-1064 140-1065
87-94	Ansaugspinne Edelbrock-Performer	GM alle V-6 4,3L für Throttlebody-Injection	140-1062
87-95	Ansaugspinne Edelbrock-Performer	Chevrolet & Pontiac Small-Block, ohne EGR Ventil	140-1034
87-95	Ansaugspinne Edelbrock-Performer	Chevrolet & Pontiac Small-Block	140-1042
87-95	Ansaugspinne Edelbrock-Performer	Chevrolet & Pontiac Small-Block, mit EGR-Ventil	140-1043
96-99	Ansaugspinne Edelbrock-Performer	Chevrolet & Pontiac Small-Block (Vortec-Typ)	140-1000

Motorenteile



223-1325



223-1312

0 6 1 SCHRAUBENSATZ / STOPFEN - ANSAUGSPINNE

Schraubensätze und Verschlußstopfen die zur fachgerechten Montage von Ansaugspinnen notwendig sind.
Lieferumfang und Preis: Pro Satz

Beschreibung	Zusatzinformation	Maß	Artikel
Schraubensatz Ansaugspinne	Chevrolet Small Block	12 Stück	133-1022
Schraubensatz Ansaugspinne	Chevrolet Big Block	16 Stück	133-1023
Schraubensatz Ansaugspinne	Oldsmobile 330-403cid		140-1101
Schraubensatz Ansaugspinne	Pontiac 326-455cid		140-1102
Verschlußstopfen	Inbusschraube	1/2"	140-1110
Verschlußstopfen	Inbusschraube	3/8"	140-1111
Verschlußstopfen	Inbusschraube	1/4"	140-1112
Verschlußstopfen	Inbusschraube	1/8"	140-1113
Schraubensatz verchromt Ansaugspinne	Chevrolet Small-Block	3/8"-16 x 1"	223-1122
Schraubensatz verchromt Ansaugspinne	Chevrolet Big-Block	3/8"-16 x 1 1/4"	223-1123
Schraubensatz Ansaugspinne	Chevrolet Small-Block, 3/8"-16 x 1" Chrysler & AMC/Jeep alle Motoren		223-1325
Inbusschraubensatz	Ansaug- & Fächerkrümmer	3/8"- 16x 3/4"	223-1335

0 7 1 ZYLINDERKOPFDICHTUNG / BENZINMOTOR

Lieferumfang und Preis: Pro Satz

Baujahr	Zusatzinformation	Zylinderkopf-dichtung
55-96	Chevrolet Small-Block	151-1553
55-96	Chevrolet Small-Block	151-1560
65-84	Chevrolet Big Block	151-1554

0 7 5 ANSAUGKRÜMMERDICHTUNG & TEILE

Ansaugspinnendichtungen verwenden wir von **FEL PRO** und **MR.GASKET**.

Ferner lieferbar, universal Dichtungsmaterial.

Der in dieser Gruppe gelistete Hitzeschildadapter ist passend für Ford 5.0L V-8 Motor EFI. Das aus nicht wärmeleitendem Phenolic gefertigte Hitzeschild reduziert die Erwärmung des oberen Ansaugtraktes der Einspritzanlage.

Motorenteile

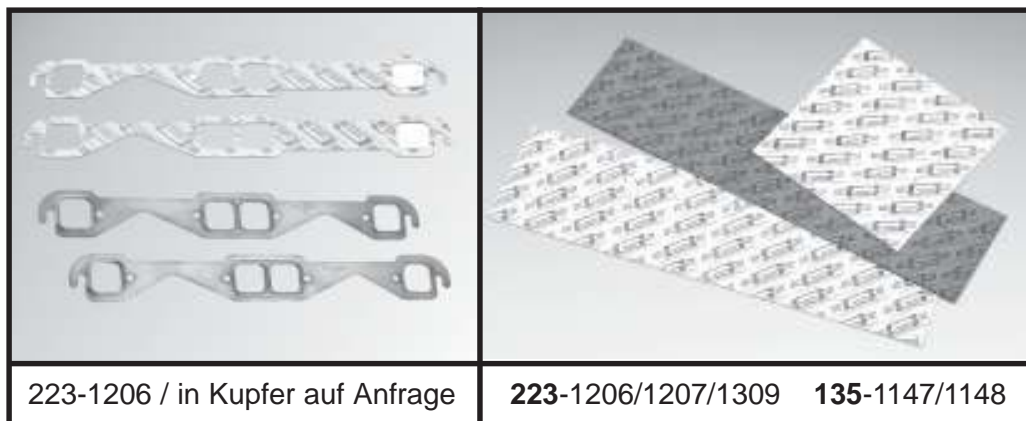

223-1206 / in Kupfer auf Anfrage

223-1206/1207/1309 135-1147/1148

Lieferumfang und Preis: Pro Stück

Baujahr	Beschreibung	Zusatzinformation	Artikel
	Ansaugspinnendichtungsmaterial	universal 6"(152mm) x 24"(610mm)	223-1310
	Hitzeschildadapter Ford 302 EFI	Original Ansaugspinne mit EGR Ventil	223-1312
65-79	Ansaugdichtung	Pontiac 380/400/421/428/455	223-1128

0 7 6 FÄCHERKRÜMMERDICHTUNG-AUSPUFF

Fächerkrümmerdichtung (Zylinderkopf zu Krümmer) werden in den Qualitäten Standard und ULTRA-SEAL bevorratet. Ferner lieferbar, universal Dichtungsmaterial.

Lieferumfang und Preis: Pro Satz

Baujahr	Beschreibung	Zusatzinformation	Artikel
	Fächerkrümmerdichtungssatz	Chevrolet Small-Block, 38mm runde Auslässe	223-1025
	Fächerkrümmerdichtungssatz	Chevrolet Big-Block	223-1026
	Fächerkrümmerdichtungssatz	Oldsmobile alle V8	223-1084
	Auspuffdichtungsmaterial	universal 6"(152mm) x 24"(610mm)	223-1309
59-78	Fächerkrümmerdichtungssatz ULTRA-SEAL	Chrysler Big-Block 361-440cid	223-1214
62-85	Auspuffkrümmerdichtungssatz ULTRA-SEAL	Chevrolet Small-Block, Stock & Race Ports	223-1206
62-85	Auspuffkrümmerdichtungssatz ULTRA-SEAL	Chevrolet Small-Block, runde Ausnehmungen	223-1207
62-86	Fächerkrümmerdichtungssatz ULTRA-SEAL	Ford Small-Block	223-1210
64-76	Fächerkrümmerdichtungssatz ULTRA-SEAL	Oldsmobile 330-455cid	223-1216
65-77	Fächerkrümmerdichtungssatz ULTRA-SEAL	Pontiac geteilter Mittelauslaß	223-1209
65-79	Fächerkrümmerdichtungssatz	Pontiac 326-455cid, durchgehende Mittelloffnung	223-1204
65-88	Auspuffkrümmerdichtungssatz ULTRA-SEAL	Chevrolet Big-Block, runde Ausnehmungen	223-1208
66-71	Fächerkrümmerdichtungssatz ULTRA-SEAL	Ford Big-Block Boss-Hemi 429cid	223-1211
67-74	Fächerkrümmerdichtungssatz ULTRA-SEAL	Chrysler Small-Block 273-318cid	223-1215
67-78	Fächerkrümmerdichtungssatz ULTRA-SEAL	AMC-Jeep 290-401cid	223-1217
68-88	Fächerkrümmerdichtungssatz ULTRA-SEAL	Ford Big-Block 429-460cid	223-1219
68-89	Fächerkrümmerdichtungssatz ULTRA-SEAL	Chrysler Small-Block 340-360cid	223-1213
69-74	Fächerkrümmerdichtungssatz ULTRA-SEAL	Ford 351Ccid-4BBL	223-1212
70-74	Fächerkrümmerdichtungssatz ULTRA-SEAL	Ford Small-Block 351M-400cid	223-1218



Motorenteile

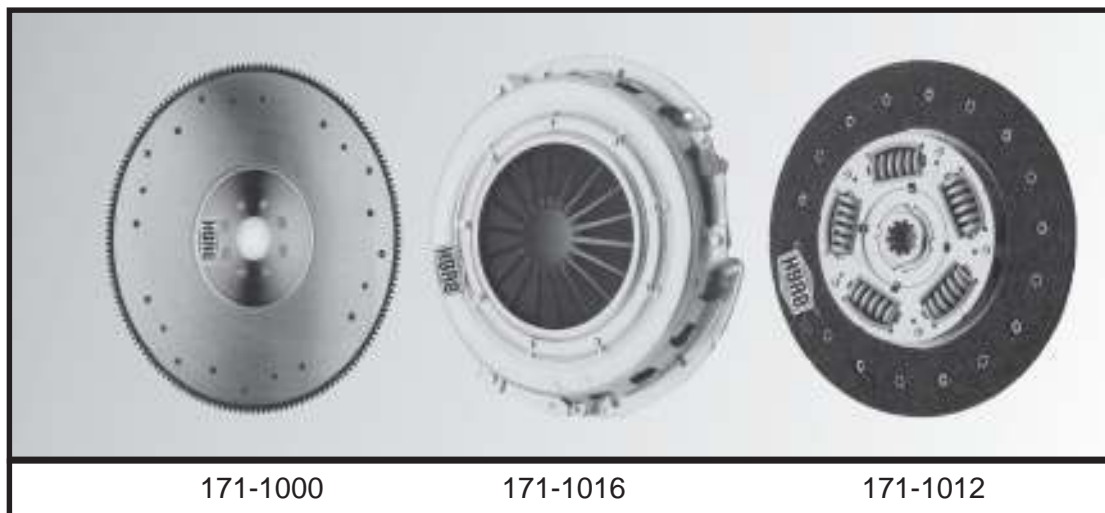

0 8 1 KUPPLUNGSDRUCKPLATTE VERSTÄRKT

High Performance Kupplungs-Druckplatten (Automaten) von **HAYS**.
Optimal für leistungsgesteigerte Fahrzeuge mit Schaltgetriebe.

Lieferumfang und Preis: Pro Stück

Baujahr	Beschreibung	Modell	Maß	Artikel
57-83	Druckplatte standard GM		10,4"	171-1016
57-88	Druckplatte standard GM		11"	171-1017
66-81	Druckplatte verstärkt GM		11"	171-1009
66-83	Druckplatte verstärkt GM		10,4"	171-1008

0 8 2 KUPPLUNGSCHEIBE VERSTÄRKT

High Performance Kupplungsscheiben (Mitnehmerscheibe) von **HAYS**.
Optimal für leistungsgesteigerte Fahrzeuge mit Schaltgetriebe.



Lieferumfang und Preis: Pro Stück

Baujahr	Beschreibung	Modell	Maß/Zähneanzahl	Artikel
	Kupplungsscheibe Super-Connector	Alle	10,85" 1-3/16-18 Splines	171-1015
57-82	Kupplungsscheibe	GM	10 1/2", 10 Zähne (grobverzahnt)	171-1010
66-88	Kupplungsscheibe verstärkt	GM	11", 10 Zähne, (grobverzahnt)	171-1012
66-88	Kupplungsscheibe verstärkt	GM-Truck, Competition & Off Road use	11", 10 Zähne, (grobverzahnt)	171-1014
69-84	Kupplungsscheibe standard	GM-Truck	12", 10 Zähne (grobverzahnt)	171-1020
71-81	Kupplungsscheibe verstärkt	GM	11" 26 Zähne, (feinverzahnt)	171-1013
71-91	Kupplungsscheibe standard	GM-PKW	10 1/2", 26 Zähne, (feinverzahnt)	171-1018
82-91	Kupplungsscheibe	GM	10 1/2", 26 Zähne, (feinverzahnt)	171-1011

Motorenteile



0 8 4 WERKZEUG / ZENTRIERWELLE-KUPPLUNG FÜHRUNGSLAGER

Zum leichteren Einbau der Kupplung wird eine Zentrierwelle benötigt. Wir haben diese für 10 oder 26 Zähne am Lager.

Lieferumfang und Preis: Pro Stück

Zusatzinformation	Artikel
Zentrierwelle grobverzahnt 10 Zähne	223-1001
Zentrierwelle feinverzahnt 26 Zähne	223-1002

0 8 6 KUPPLUNGSGABEL

Lieferumfang und Preis: Pro Stück

Baujahr	Beschreibung	Modell	Zusatzinformation	Artikel
73-91	Kupplungsgabel extra verstärkt	GM-Schaltgetriebe	extra dicker gepresster Stahl	211-1000
80-87	Kupplungsgabel	Fiero & Frontantriebe	4 & 6-Zylinder	222-1040
82-92	Kupplungsgabel	Camaro & Firebird	V-6	222-1042
84-92	Kupplungsgabel	Camaro & Firebird	V-8	222-1041
85-95	Kupplungsgabel	GM	mit Getrag-4Gg-Getriebe	253-1000



Motorenteile



223-1316

223-1315

135-1019

135-1022

0 8 7 SCHRAUBEN / SCHWUNGMASSE-KUPPLUNG

Schrauben für die Schwungscheibe aller **BORG & BECK** Kupplungen.
Pedale mit Styling, Kupplungs- und Bremspedalgummi mit und ohne Chromrahmen.

Lieferumfang und Preis: Pro Satz

Beschreibung	Zusatzinformation	Maß	Artikel
Schraubensatz	alle Borg & Beck Kupplungen GM/Chrysler/AMC	3/8"-16 x 1"	223-1315
Schraubensatz	6 Stück, Schwungmasse, Chevrolet & Ford	7/16"-20 x 31/32"	223-1316
Schraubensatz	6 Stück, Schwungmasse, Pontiac	1/2"-20 x 1"	223-1317

0 8 7 PEDALGUMMI MIT CHROMRAHMEN

Pedale mit Styling, Kupplungs- und Bremspedalgummi mit und ohne Chromrahmen.

Lieferumfang und Preis: Pro Stück

Baujahr	Beschreibung	Artikel
	Kupplungs- & Bremspedalgummi mit Chromrahmen Satz	135-1022
76-93	Pedalgummi, Kupplung & Bremse	222-1190



Motorenteile

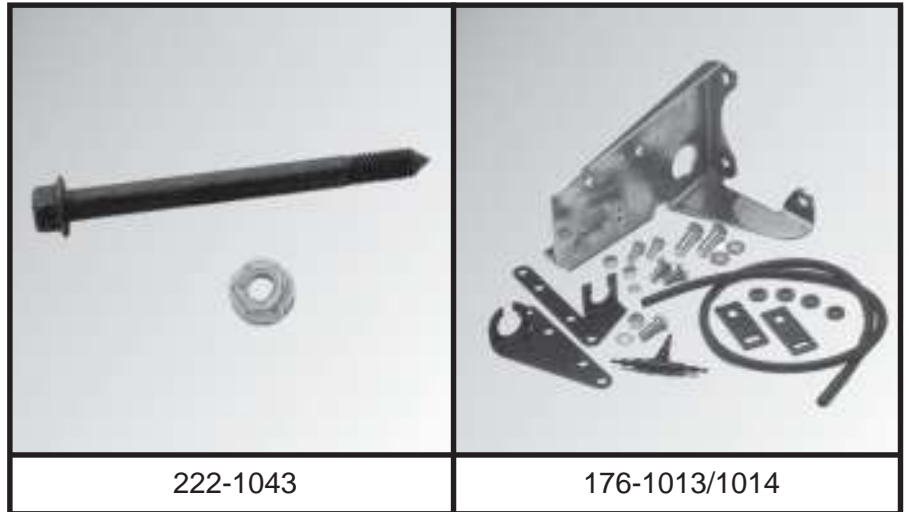

222-1043

176-1013/1014

090 UMBAUSATZ GETRIEBEAUFHÄNGUNG

Mit der Motorbockschraube aus hochwertigem Stahl inkl. der Sicherungsmutter werden Motorböcke mit den Rahmenhalterungen verbunden.

Umbausätze von Getriebeaufhängungen für den Tausch von nicht gleichen Automatikgetrieben. Ersetzen Sie ein TH700 durch ein TH350 oder ein TH400 Getriebe, so können Sie mit wenigen Handgriffen den dazugehörigen Umbausatz einsetzen.

Lieferumfang und Preis: wie oben beschrieben

Baujahr	Beschreibung	Modell	Zusatzinformation	Artikel
	Motorbock-Schraube	GM Fahrzeuge	mit Selbstsicherungsmutter	222-1043
82-91	Umbausatz Getriebeaufhängungen	Camaro & Firebird	TH700 wird ersetzt durch TH350	176-1013
82-91	Umbausatz Getriebeaufhängungen	Camaro & Firebird	TH700 wird ersetzt durch TH400	176-1014



Motorenteile

		
211-1007		273-1001
		
292-1051	292-1000	211-1006

098 MOTORSTAND & BEFESTIGUNGSSCHRAUBEN

Universal Motorständer zur professionellen und einfachen Demontage/Montage von Motoren.

Zwei verschiedene Ausführungen sind ab Lager lieferbar: mit 3-Laufrollen bis 345kg oder mit 4-Laufrollen bis 460kg Tragkraft. Der gelistete Schraubensatz ist nicht im Lieferumfang der Motorständer enthalten und sollte ggf. extra bestellt werden.

Die Hebewaage ermöglicht es Ihnen, den Motor beim Herausheben bzw. Absenken in eine angepasste Schräglage zu bringen.

Lieferumfang und Preis: wie beschrieben

Zusatzinformation	Artikel
Motorhebeplatte / Lift anschraubbar zum Herausheben, alle V8	211-1006
Motorstand, extra verstärkt, mit 4 Laufrollen, Tragkraft 680 kg Schraubensatz 292-1000 ist mitzuverwenden	211-1007
Motorstand, verstärkte Ausführung mit 4 Laufrollen, Schraubensatz 292-1000 ist mitzuverwenden, Tragkraft 460 kg	273-1001
Schraubensatz für den Motorstand 273-1000 und 273-1001	292-1000



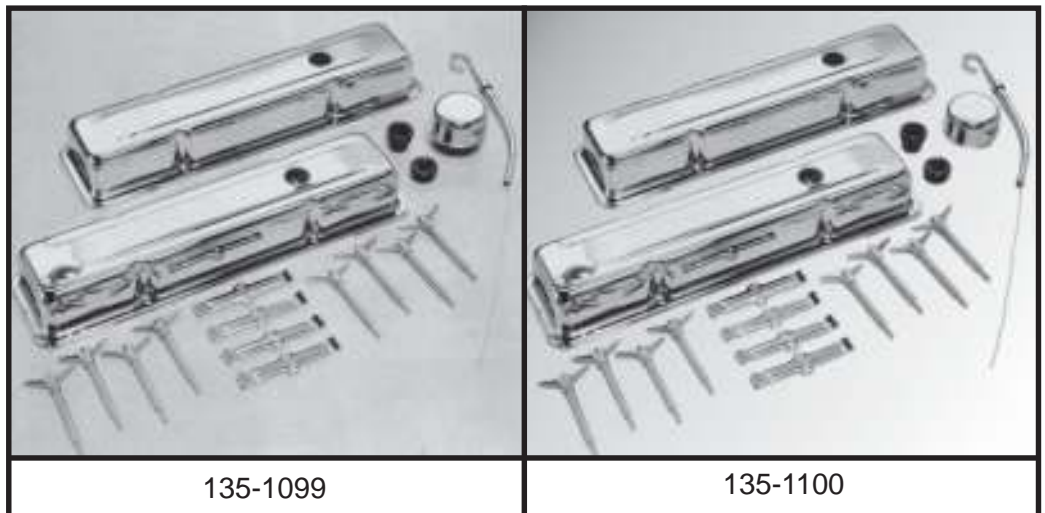

0 9 9 CHROM-ALU UNIVERSALTEILE-MOTOR

Je nach Ausführung beinhalten die Motorchromsätze von **MR.GASKET** bzw. **DAYTONA** folgendes populäre Chrom-Zubehör:

Ventildeckelsatz (Ausführung Chrom oder Alu), Ventildeckeldichtungssatz, Ölmeßstab mit Rohr, Flügelschraubensatz, Andruckstege, Motorentlüfter, Dichtringe für Motorentlüfter und PCV-Ventil, Zündkabelhalter, u.v.m.

Fragen Sie Ihren Verkaufsberater nach dem genauen Lieferumfang.
Alle Komponenten sind auch einzeln lieferbar.

Motorchromsätze mit Aluminium-Ventildeckel liefern wir in schwarz oder hochglanzpoliert, mit oder ohne Gußschrift, ansonsten wie oben.

Lieferumfang und Preis: wie oben beschrieben

Beschreibung	Zusatzinformation	Artikel
Motorchromsatz	Pontiac 301-455cid	135-1095
Motorchromsatz	Chrysler 273-360cid	135-1096
Motorchromsatz	Ford Small Block 289-351Wcid	135-1097
Motorchromsatz, kleiner Satz	Chevrolet Small Block	135-1098
Motorchromsatz, großer Satz	Chevrolet Small Block	135-1099
Motorchromsatz, original Ausführung	Chevrolet Small Block	135-1100
Motorchromsatz, kleiner Satz	Chevrolet Big Block	135-1101
Motorchromsatz, großer Satz	Chevrolet Big Block	135-1102
Schraubensatz verchromt	Chevrolet Small-Block, für kompletten Motor, inkl. Header & Intake	223-1121
Motorchromsatz mit Aluminium Ventildeckeln	Chevrolet "Corvette" Gußschrift, Small-Block, schwarz	223-1278
Motorchromsatz mit Aluminium Ventildeckeln	Chevrolet Small-Block "Corvette" Gußschrift, schwarz	223-1278
Motorchromsatz mit Aluminium Ventildeckeln	Pontiac "Trans-Am" Gußschrift, schwarz	223-1277
Motorchromsatz mit Aluminium Ventildeckeln	Pontiac "Trans-Am" Gußschrift, hochglanzpoliert	223-1279
Motorchromsatz mit Aluminium Ventildeckeln	Pontiac "Trans-Am" Gußschrift, schwarz	223-1280



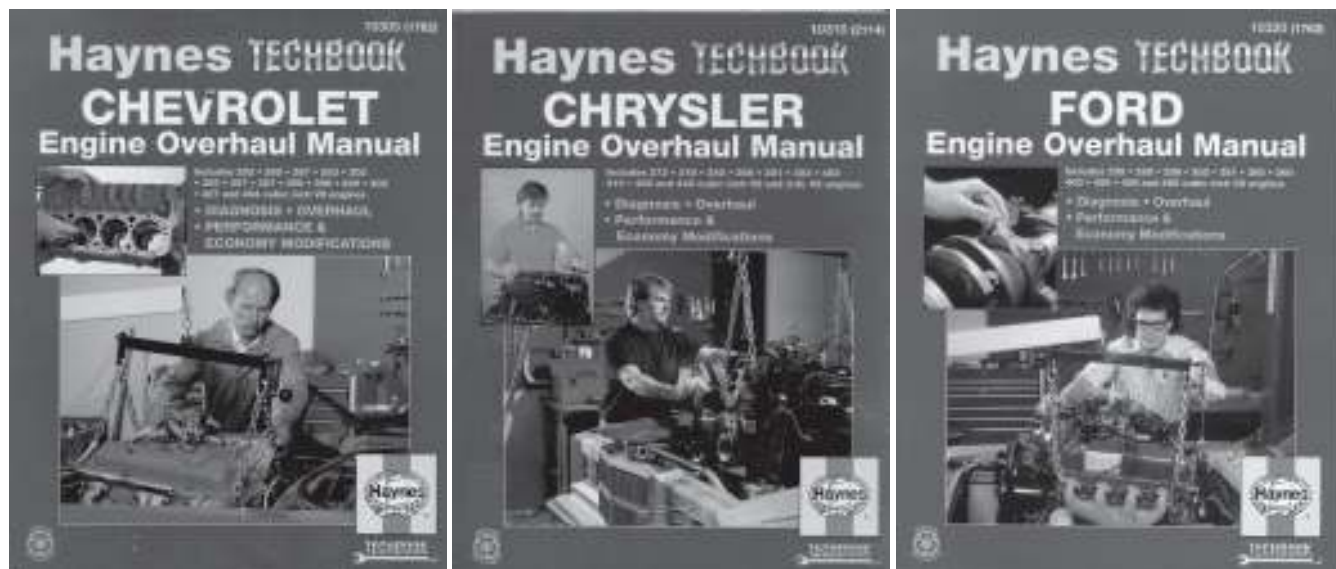

0 9 9 HANDBUCH / MOTORÜBERHOLUNG

Wir sind der offizielle Direktimporteure für **HAYNES** Fachbücher.

HAYNES Reparaturanleitungen sind für die in Europa meistverkauften amerikanischen Fahrzeuge erhältlich. Sie unterstützen Sie bei jedem Handgriff, sei es bei der Wartung, Pflege oder bei umfangreichen Reparaturen Ihres Fahrzeuges. Ausführliche Fotografien ergänzen die klaren und leicht verständlichen Anleitungen. Jede Reparaturanleitung beruht auf dem vollständigen Auseinander- und Wiederaufbau des jeweiligen Fahrzeuges.

Eine Vielzahl von Bildern und Zeichnungen illustrieren alle Wartungsarbeiten. Jede Reparaturanleitung wird mit einem Gratis-Exemplar unseres kleinen Wörterbuches geliefert. Sie finden in ihm die Übersetzungen der in den Reparaturanleitungen verwendeten technischen Fachausdrücke.

Bitte beachten Sie :





- alle Bücher sind in englischer Sprache.
- zu jeder Reparaturanleitung wird kostenlos ein technisches Wörterbuch mitgeliefert.

Lieferumfang: Reparaturhandbuch mit Wörterbuch

Preis : Pro Reparaturhandbuch

Beschreibung	Zusatzinformation	Artikel
Handbuch	Motorüberholung Chevrolet	170-1013
Handbuch	Motorüberholung Chrysler	170-1014
Handbuch	Motorüberholung Ford	170-1015
Handbuch	Motorüberholung GM/Ford-Diesel	170-1016
Handbuch	GM Big Block Motoren	170-1100

Filter

		
135-1012	135-1073	135-1141
		
135-1142	135-1074	135-1072

1 0 4 FILTER / POLLENFILTER

Pollen-/Innenraumfilter zur einfachen Nachrüstung aktueller US - Fahrzeuge.

Lieferumfang und Preis: Pro Stück

Baujahr	Zusatzinformation	Artikel	Ersatzfilter
88-98	Cherokee, Pollenfiltersatz	250-1094	
93-98	Grand Cherokee Pollenfiltersatz inkl. Gehäuse ab 1999 zu verwenden 250-1097	250-1096	250-1095
96-98	Pollenfilter	250-1098	
98->	Chrysler 300M, Pollenfilter	250-1099	



Filter



223-1250



140-1001



292-1006



135-1143



135-1041

1 0 5 ÖLFILTER- / VERKLEIDUNG

Wir führen die beiden populären noch erhältlichen verchromten Ölfilter für Sie am Lager. Die Ergänzung zu den in den vorigen Gruppen angebotenen Chromteilen !!!

Lieferumfang und Preis: Pro Stück

Baujahr	Beschreibung	Zusatzinformation	Gewindemaß	Höhe	Artikel
	Ölfilterverkleidung verchromt				135-1048
77-81	Ölfilter verchromt	für Pontiac 301cid & V-6, entspricht 257-1075	18mm x 1,4mm,	86mm	292-1005



1 0 9 CHROMLUFTFILTER UND EINSÄTZE

Wir bevorraten für Sie eine Vielzahl an verschiedenen Performance Luftfiltern !
 Verchromte Sportluftfilter und Luftfiltereinsätze in unterschiedlichen Ausführungen.
 Weiteres Zubehör, wie Flügelmuttern, verlängerte Stehbolzen finden Sie in den Folgegruppen.

Lieferumfang und Preis: Pro Stück

Beschreibung	Zusatzinformation/Maß	Artikel
Chromluftfilter	14" (355mm), 2" (51mm) hoch	135-1012
Luftfiltereinsatz	Typ Street Scoop	135-1035
Luftfiltereinsatz	9" (225mm)	135-1036
Luftfiltereinsatz	14" (355mm)	135-1037
Benzinfilter, verchromt	universal 3/8" (9,52mm)	135-1041
Chromluftfilter	14" (355mm), 3" (76,20mm) hoch	135-1072
Chromluftfilter	14" (355mm), 2" (51mm) hoch	135-1073
Chromluftfilter	9" (230mm)	135-1074
Chromluftfilter	4" (102mm), 2" (51mm) hoch	135-1141
Chromluftfilter	6 1/2" (165mm), 1 5/8" (41mm) hoch	135-1142
Chromluftfilter Typ: PRO-FLO	Insektenauge, für 4BBL, 5 1/8" Vergasereinlaß	140-1001
Luftfiltereinsatz für %140-1001% und	MRG-5256 PRO-FLO-Insektenauge	140-1002
Luftfilter für Doppel-Vergaser verchromt	Oval, für 2-4BBL. Vergaser	140-1003
Chromluftfilter mit "Edelbrock"-Schriftzug	14" (355mm), 3" (51mm) hoch	140-1114
Chromluftfilter	12" mit Gitter	223-1003
Chromluftfilter geschlossen mit Luftschlitzen	13 3/4" (350mm) x 3" (76mm)	223-1250
Filter-Umrüstsatz auf 2x 4BBL Vergaser	auf Street Scoop, inkl. aller Anbauteile	223-1256
Luftfiltereinsatz	14" (355mm) / 3" (77mm)	257-1140
Chromluftfilter Typ: HIGH FLO	Insektenauge für 4BBL, 5 1/8" Vergasereinlaß	292-1015

1 0 9 LUFTFILTER ALUMINIUM

"Alles begann 1933 in einer kleinen Werkstatt in Los Angeles, Kalifornien. Heute steht der Name **EDELBROCK** in der ganzen Welt für Qualität und Performance."

Entwicklung und Herstellung einer Vielzahl von Tuningteilen durch **EDELBROCK** :
 Ansaugspinnen, Vergaser, Nockenwellen, Zylinderköpfe, u.v.m.

Eine perfekte optische Aufwertung und maximalen Luftdurchlaß erzielen Sie mit **EDELBROCK** Aluminium Sportluftfiltern !

Lieferumfang und Preis: Pro Stück

Beschreibung	Zusatzinformation/Maß	Artikel
Luftfilter Aluminium Edelbrock Elite	14" (355mm) x 3" (76mm)	140-1072
Luftfilterdeckel Aluminium	14" (355mm) mit Edelbrock-Gußschrift	140-1073
Lufthutze Aluminium Edelbrock	für einen 4BBL Vergaser aller Typen	140-1075
Lufthutze Aluminium Edelbrock	für zwei 4BBL Vergaser aller Typen	140-1076
Luftfilter Aluminium poliert	14" (355mm) x 3 7/16" hoch, mit Edelbrock-Gußschrift nur für Edelbrock-Vergaser	140-1074

Filter

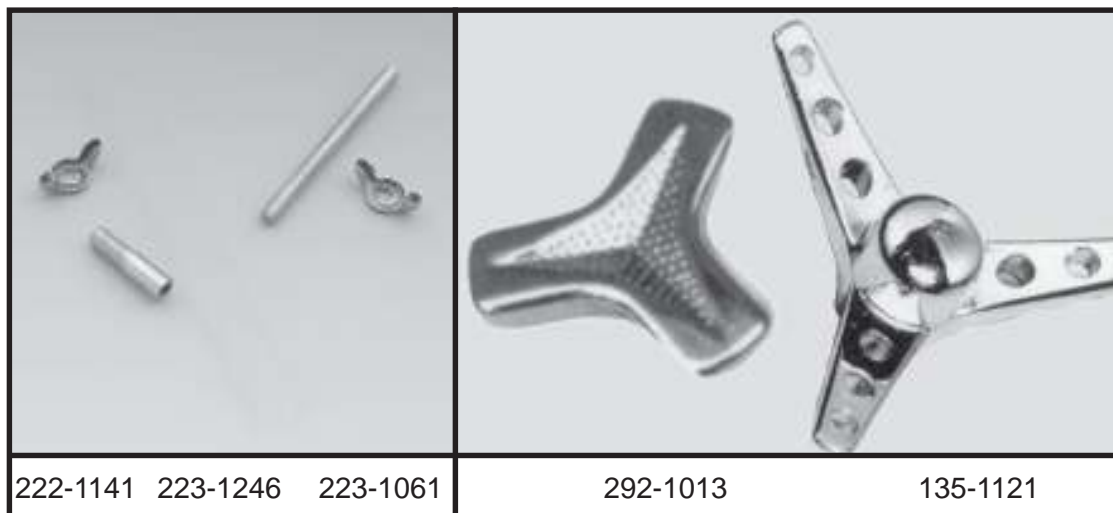

222-1141 223-1246 223-1061

292-1013

135-1121

1 0 9 ADAPTERRING-LUFTFILTER

Adapterringe zur Montage von Sportluftfiltern auf Vergaser mit verschiedenen Einlaßdurchmessern.

Lieferumfang und Preis: Pro Stück

Beschreibung	Zusatzinformation/Maß	Artikel
Adapterring Vergaser/Luftfilter	5 1/8" auf 4 7/32" Einlaß	135-1038
Adapterring Vergaser/Luftfilter	5 1/8" auf GM 2BBL Vergaser	223-1247
Adapterring Vergaser/Luftfilter	5 1/8" auf 3" Vergasereinlaß	223-1248
Adapterring Vergaser/Luftfilter	5 1/8" auf 2 5/8" Vergasereinlaß	223-1353

1 0 9 SCHRAUBEN / MUTTER-LUFTFILTERDECKEL

Zur Befestigung Ihres Sportluftfilters führen wir für Ihr Sie verschieden gestylte Haltemuttern in verschiedenen Ausführungen. Auch verlängerte Stehbolzen stehen zur Verfügung.

Lieferumfang und Preis: Pro Stück

Beschreibung	Zusatzinformation/Maß	Artikel
Chrommutter für Chromluftfilter		135-1117
Chrommutter für Chromluftfilter		135-1118
Chrommutter für Chromluftfilter	3-Speichen Style	135-1121
Flügelmutter universal	für Luftfilter 1/4"-20	222-1141
Stehbolzen mit Mutter	für Luftfilter 1/4"-20, 3" lang	223-1061
Stehbolzenverlängerung	4,5" lang-1/4" Gewinde, für höheren Luftfilter	223-1246
Chrommutter für Chromluftfilter		292-1013

Filter



1 0 9 MOTORENTLÜFTER & GUMMI

Ein weiteres Zubehör in Verbindung mit Alu-/Chromventildeckeln sind die BREATHER (Motorentlüfter). Diese sind in verschiedenen Materialien und Ausführungen lieferbar. Normalerweise übernimmt das PCV-Ventil die Entlüftung des Motors, bzw. der Anschluß an den Luftfilter. So werden entstehender Öldampf bzw. Druck abgeleitet und Vakuum ausgeglichen. Je nach Ausführung stehen Alu- oder Chromentlüfter zur Verfügung (gesteckt/geklammert, mit oder ohne Vakuumanschluß).

Lieferumfang und Preis: Pro Stück

Baujahr	Beschreibung	Zusatzinformation/Maß	Artikel
	Motorentlüfter verchromt	mit Vakuumanschluß, für 1 1/4" Loch	135-1047
	Motorentlüfter verchromt	für 1 1/4" Loch	135-1080
	Motorentlüfter verchromt	mit Vakuumanschluß	135-1081
	Motorentlüfter Aluminium	mit Edelbrock-Gußschrift 2 1/2" hoch	140-1071
	Gummi für Entlüfterventil (PCV)	universal 1/2"innen	222-1073
	Motorentlüfterfilter verchromt	für Chromventildeckel	223-1043
	Motorentlüfterfilter verchromt	für verchromte Ventildeckel	223-1044
	Motorentlüfter verchromt	einsteckbar, anstatt PCV-Ventil	223-1048
	Motorentlüfter verchromt	einsteckbar, mit Vakuumanschluß	223-1049
	Motorentlüfter verchromt	einsteckbar, mit Vakuumanschluß	223-1052
	Motorentlüfter verchromt	einsteckbar, ohne Vakuumanschluß	223-1341
	Gummi für Entlüfter	auf Ventildeckel (Paar)	223-1202
	Benzinfilter verchromt	universal, 3/8" Anschluß	223-1232
	Benzinfiltereinsatz	zu Filter 223-1232	223-1233
	Gummi für Entlüfter (Paar)		223-1244
	Motorentlüfter	Laser-Chrom-Rot, für 1 1/4" Loch	292-1047
	Motorentlüfter verchromt	rechteckig, mit Vakuumanschlußrohr	292-1050
79-93	Gummi für Entlüfterventil (PCV)		222-1072

Diverse Kleinteile zu den Sportluftfiltern stehen Ihnen zur Verfügung.

Lieferumfang und Preis: Nach Beschreibung pro Stück

Beschreibung	Zusatzinformation/Maß	Artikel
Unterdruckanschluß, gewinkelt	für Luftfilter, universal	223-1053
Aufkleber/Schriftzug/CAMARO	für Luftfilter	223-1102
Schutzhülle für Lufthutze	Street Scoop	223-1257



Kühlung & Schmierung

1 1 1	KÜHLERDECKEL	30
1 1 3	AUSGLEICHBEHÄLTER-DECKEL	30
1 1 4	LÜFTERMOTOR	31
1 1 4	LÜFTERFLÜGEL-UNIVERSAL	31
1 1 4	THERMOSTAT-LÜFTERMOTOR	32
1 1 6	KÜHLERTRAGBLECHABDECKUNG	32
1 2 2	THERMOSTATDECKEL / GEHÄUSE	33
1 3 1	KÜHLERSCHLAUCHADAPTER / KLEMMEN	33
1 5 1	TEMPERATURGEBER-HOLLEY ECM	34
1 6 0	WASSERPUMPE	34
1 6 1	STEBOLZENSATZ/CHROM / SCHRAUBEN WASSERPUMPE	35
1 6 2	APAPTER- / DISTANZSCHEIBEN-LÜFTERFLÜGEL	35
1 6 3	RIEMENSCHLEIBE-WASSERPUMPE	36
1 7 0	ZUBEHÖR ÖLPUMPENANTRIEBSWELLE & ANSAUGROHR	37
1 7 0	ÖLPUMPE MOTOR H.P.	37
1 7 1	ANSCHLUSSTÜCK (FITTING) ÖLDRUCKGEBER	37
1 7 2	ÖLMESSTAB-ROHR-GRIFF	37
1 7 6	ÖLWANNE CHROM	38
1 7 7	DICHTUNG ÖLABLASSSCHRAUBE	39
1 8 0	ÖLKÜHLER / MOTOR & GETRIEBE	39
1 8 4	ÖLDRUCKSCHLAUCH	40
1 8 4	GEWINDESTÜCK-ÖLLEITUNG	40
1 8 4	O-DICHTRING ÖL	40
1 8 4	ÖLFILTERADAPTER & TEILE	41
1 9 0	FROSTSTOPFENSATZ	42
1 9 9	KÜHLERVERKLEIDUNG	43
1 9 9	POWER PULLEY SET	43
1 9 9	DEKOR SCHLAUCHÜBERZUG	44
1 9 9	DEKOR SCHLAUCHÜBERZUGSATZ	45
1 9 9	HÜLSEN FÜR SCHLAUCHÜBERZUG	45
1 9 9	DEKOR SCHLAUCHSCHELLE	46

Kühlung & Schmierung

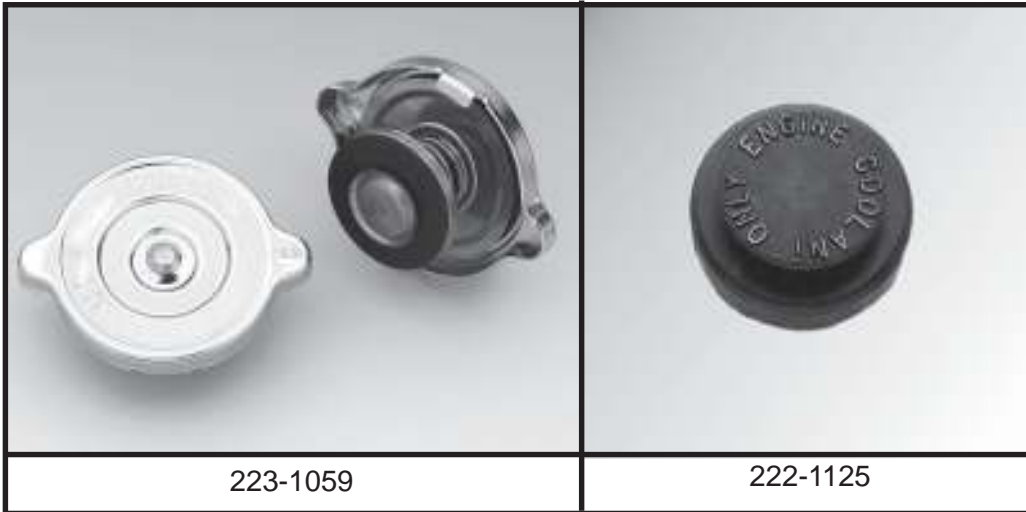

1 1 1 KÜHLERDECKEL

Die verchromten Kühlerdeckel sind leider nur für ältere Fahrzeuge lieferbar. Es werden zwei Ausführungen mit unterschiedlichen Druckpunkten angeboten. Fragen Sie Ihren Verkaufsberater !

Lieferumfang und Preis: Pro Stück

Beschreibung	Zusatzinformation	Artikel
Kühlerdeckel verchromt	universal, 14lbs	223-1059
Kühlerdeckel verchromt	universal, 15-18lbs	223-1060

1 1 3 AUSGLEICHSBEHÄLTER-DECKEL

Lieferumfang und Preis: Pro Stück

Baujahr	Beschreibung	Zusatzinformation	Artikel
	Deckel Ausgleichsbehälter	nicht entlüftet, neuere Modelle	222-1126
70->	Deckel Ausgleichsbehälter	entlüftet	222-1125



Kühlung & Schmierung



223-1042



223-1081

223-1041

1 1 4 LÜFTERMOTOR

High Performance Elektrolüfter zur Motorkühlwassertemperaturregulierung. Verbesserte Kühlleistung bei geringer Geschwindigkeit. Bei Umrüstung auf Elektrolüfter werden einige PS für die Hinterachse freigesetzt.

Technische Daten : Kugelgelagerter Lüftermotor, 2000 Cfm, 1900 U/Min., 11,4 Amp. Verbrauch, 16" (41 cm) Durchmesser.

Lieferumfang und Preis: Pro Stück

Beschreibung	Zusatzinformation	Artikel
Elektrolüfter	16" ohne Regelung	223-1042

1 1 4 LÜFTERFLÜGEL-UNIVERSAL

Das Thermodynamik-Design der flexiblen Lüfterflügel sichern maximale Luftzufuhr bei allen Motordrehzahlen. Zwei verschiedene Ausführungen sind lieferbar :

18" Edelstahl oder Aluminium Lüfterflügel

Montagesatz/Adapter sind nicht im Lieferumfang enthalten, siehe Folgeseiten.

Lieferumfang und Preis: Pro Stück

Beschreibung	Zusatzinformation	Artikel	Erweiterung
Lüfterflügel mit Motor kpl.	Pusher & Puller, 12", mit Thermostat	152-1006	152-1008
Lüfterflügel Aluminium	18" universal, bis 8000 Umdrehungen	223-1041	
Lüfterflügel Edelstahl	18" universal, bis 8000 Umdrehungen	223-1081	



Kühlung & Schmierung



292-1070

292-1061

292-1073

292-1072



1 1 4 THERMOSTAT-LÜFTERMOTOR

Einstellbarer Thermostat für Universal-Elektrolüfter. Regelbereich von 82°C bis 116°C. Erlaubt die automatische Lüfterzuschaltung bei vorgegebener Betriebstemperatur.

Lieferumfang und Preis: Pro Stück

Beschreibung	Artikel
Thermostatschalter für Lüftermotoren	152-1005

1 1 6 KÜHLERTRAGBLECHABDECKUNG

Zu den vielen bisher angebotenen Möglichkeiten den Motorraum durch Chromteile aufzuwerten, bleibt als letzte Verschönerung das Kühlerabdeckblech aus Chrom. Für Camaros und GM-Pick-Ups haben wir diese am Lager, weitere Modelle auf Anfrage.

Lieferumfang und Preis: Pro Stück

Baujahr	Beschreibung	Zusatzinformation	Artikel
70-81	Kühlerabdeckung verchromt	Camaro entspricht Originalteil	292-1061
73-80	Kühlerabdeckung verchromt	GM Pick-Up mit Automatik	292-1070
85-89	Kühlerabdeckung verchromt	Camaro V-8 ohne Klima	292-1071
85-89	Kühlerabdeckung verchromt	Camaro V-6	292-1072
85-89	Kühlerabdeckung verchromt	Camaro V-6 mit Klima	292-1073



Kühlung & Schmierung



135-1103

223-1062

135-1104

1 2 2 THERMOSTATDECKEL / GEHÄUSE

Thermostatgehäuse (verchromt) sind für verschiedene Motoren/Fahrzeuge lieferbar. Je nach Ausführung inkl. Befestigungsschrauben und Dichtung (O-Ring).

Lieferumfang und Preis: Pro Stück

Baujahr	Beschreibung	Zusatzinformation	Artikel
	Thermostatdeckel verchromt	302cid Motor Mustang	135-1030
	Thermostatdeckel verchromt	Oldsmobile alle Motoren & AMC V8	135-1031
	Thermostatdeckel verchromt	Ford 289-351W Small Block	135-1105
	Thermostatdeckel verchromt	Chrysler V8	135-1106
	Thermostatdeckel verchromt	Pontiac V8	135-1107
	Thermostatdeckel verchromt	Chevrolet neuere Fahrzeuge, O-Ring	135-1103
	Thermostatdeckel verchromt	Chevrolet ältere Fahrzeuge, O-Ring	135-1104
	Thermostatdeckel verchromt	Ford Small-Block 289-351W, O-Ring	223-1062
	O-Dichtring	für alle Thermostatgehäuse	223-1065
67-79	Thermostatdeckel verchromt	Chevrolet mit 1/2" Gewindeanschluss für Vakuumschalter	223-1339

1 3 1 KÜHLERSCHLAUCHADAPTER / KLEMMEN

Kühlerschlauchadapter zur Verwendung mit Schläuchen anderer Maße als original. Schlauchklemmensatz mit 3 verschiedenen Maßen, keine Schraube, nur Klemmen. Vorwiegend für Benzin- und Vakuumschläuche.

Lieferumfang und Preis: Pro Stück

Beschreibung	Zusatzinformation	Artikel
Kühlerschlauchadapter (Paar)	1 1/4" außen 1" innen, und 1 1/2" außen 1 1/4" innen Ausgleich für unterschiedliche Schlauchgröße zum Kühler	222-1036
Kühlerschlauchadapter (Paar)	1 3/4" außen- 1 1/2" innen, 2" außen 1 3/4" innen Ausgleich für unterschiedliche Schlauchgröße zum Kühler	222-1037
Schlauchklemmensatz	3/8", 1/2", 5/8" Vakuum & Benzinschlauch	222-1139

Kühlung & Schmierung

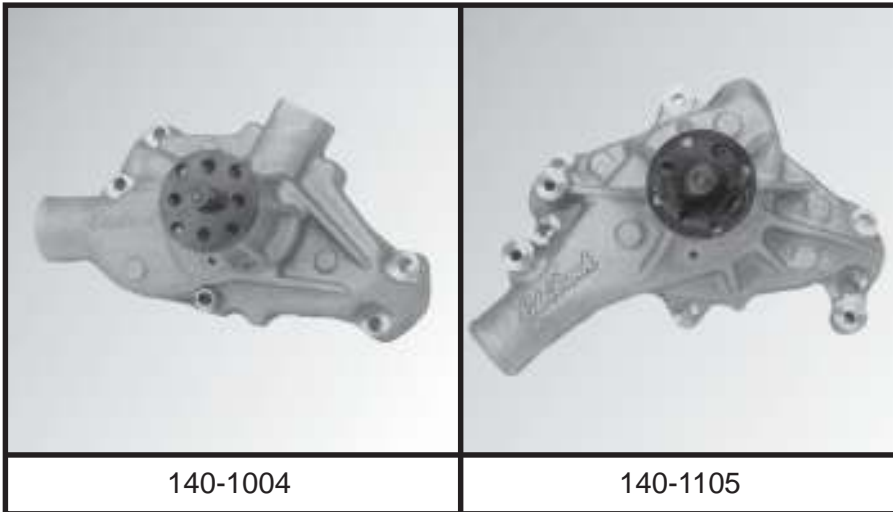

1 5 1 TEMPERATURGEBER-HOLLEY ECM

Temperaturregeber/Sensor für **HOLLEY**-Einspritzsysteme.

Lieferumfang und Preis: Pro Stück

Beschreibung	Artikel
Temperaturregeber für Holley Pro-Jection Einspritzanlage	174-1036

1 6 0 WASSERPUMPE

„Alles begann 1933 in einer kleinen Werkstatt in Los Angeles, Kalifornien. Heute steht der Name **EDELBRÖCK** in der ganzen Welt für Qualität und Performance.“

Entwicklung und Herstellung einer Vielzahl von Tuningteilen durch **EDELBRÖCK**: Ansaugspinnen, Vergaser, Nockenwellen, Zylinderköpfe, u.v.m.

Mit der **EDELBRÖCK** Victor Serie Aluminium Wasserpumpe erreichen Sie die maximale Kühlleistung. Ein weiterer Vorteil ist das geringere Gewicht der Aluminiumpumpe im Vergleich zur OEM-Wasserpumpe.

Lieferumfang und Preis: Pro Stück

Baujahr	Beschreibung	Zusatzinformation	Artikel
	Wasserpumpe verchromt	Chevrolet Big-Block hohe Ausführung	223-1168
55-72	Wasserpumpe	Chevrolet Small-Block, flach, 5/8" Welle	10E-1019
55-72	Wasserpumpe Aluminium	Chevrolet Small-Block, flach, 5/8" Welle	140-1104
69-87	Wasserpumpe Aluminium	Chevrolet Small-Block, hoch, 5/8" Welle	140-1105
69-91	Wasserpumpe Aluminium	Chevrolet Big-Block, hoch, 5/8" Welle	140-1107
69-91	Wasserpumpe Aluminium	Chevrolet Big-Block, flach, 3/4" Welle	140-1108
71-82	Wasserpumpe Aluminium	Chevrolet Small-Block, flach, 3/4" Welle	140-1106

Kühlung & Schmierung



223-1058

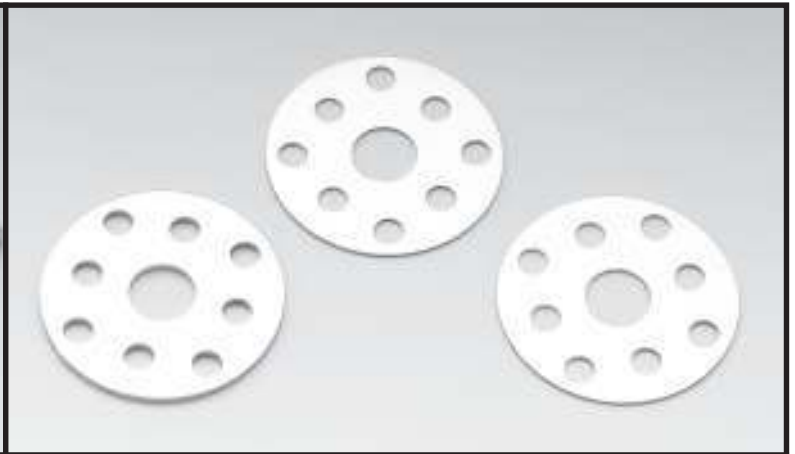

223-1103

1 6 1 STEHBOLZENSATZ / CHROMSCHRAUBEN WASSERPUMPE

Stehbolzensatz zur Befestigung des Motorlüfterflügels bzw. der Viscokupplung.

Lieferumfang und Preis: Pro Stück

Baujahr	Beschreibung	Modell	Zusatzinformation	Artikel
	Stehbolzensatz für Wasserpumpe	Imports	mit metrischem Gewinde: M6x1	222-1067
	Teflon Dichtband		1/2" breit, 7,6m lang	222-1068
55-97	Stehbolzensatz für Wasserpumpe	GM-Motoren	mit Zollgewinde: 5/16" x 24	222-1065
82-94	Stehbolzensatz für Wasserpumpe	GM vorwiegend ST-10 & Pick-Up	mit metrischem Gewinde: M8x1,25	222-1066

1 6 2 APAPTER- / DISTANZSCHEIBEN-LÜFTERFLÜGEL

Adapter-/Montagesatz für universal flexible Motorlüfterflügel. Mit den in verschiedenen Ausführungen (Längen) lieferbaren Adaptern kann der Abstand zwischen Lüfterflügel und Kühler optimal gewählt werden.

Lieferumfang und Preis: Pro Satz

Beschreibung	Zusatzinformation	Artikel
Adapter für Lüfterflügelabstand	Aluminium, Stärke 1/2" (13mm), inkl. Schrauben	223-1056
Adapter für Lüfterflügelabstand	Aluminium, Stärke 1" (25,4mm), inkl. Schrauben	223-1057
Adapter für Lüfterflügelabstand	Aluminium, Stärke 2" (51mm), inkl. Schrauben	223-1058
Adapter für Lüfterflügelabstand	Aluminium, Stärke 1 1/2" (38mm), inkl. Schrauben	223-1103
Distanzscheibensatz Aluminium	für Wasserpumpenriemenscheibe	223-1231
Adapter für Lüfterflügelabstand	Aluminium, Stärke 1 3/4" (45mm)	292-1065

Kühlung & Schmierung



223-1107 bis 223-1112



223-1192 bis 223-1194

1 6 3 RIEMENSCHIBE-WASSERPUMPE

Riemenscheiben, Stahl verchromt oder Aluminium, als optische Aufwertung oder als OEM Ersatz. Ein weiterer Vorteil der aus Aluminium gedrehten Riemenscheiben liegt im Gewichtsvorteil und der Laufruhe. Lieferumfang und Preis: Pro Stück

Baujahr	Beschreibung	Zusatzinformation	Artikel
	Riemenscheibe verchromt	Chevrolet Small-Block für einen Riemen, flache Wasserpumpe	223-1113
	Riemenscheibe verchromt	Chevrolet Small-Block für 2 Riemen, flache Wasserpumpe	223-1114
	Riemenscheibe Aluminium	Chevrolet Small-Block für einen Riemen, flache Wasserpumpe	223-1187
69-85	Riemenscheibe verchromt	Chevrolet Small-Block für einen Riemen, hohe Wasserpumpe	223-1115
69-85	Riemenscheibe Aluminium	Chevrolet Small-Block für einen Riemen, hohe Wasserpumpe	223-1190
69-85	Schraubenabdeckung Riemenscheibe Aluminium	Wasserpumpen-Nase	223-1195
69->	Riemenscheibe verchromt	Chevrolet Big-Block für 2 Riemen	223-1106
76-85	Riemenscheibe Aluminium	Chevrolet Small-Block für 2 Riemen, hohe Wasserpumpe	223-1191

1 7 0 ZUBEHÖR ÖLPUMPEN-ANTRIEBS WELLE & ANSAUGROHR

Lieferumfang und Preis: Pro Stück

Beschreibung	Zusatzinformation	Artikel
Ölansaugrohr	Chevrolet Small-Block 7-Liter Ölwanne für High Volume Pumpe	223-1287

Kühlung & Schmierung

170 ÖLPUMPE / HIGH PERFORMANCE

Lieferumfang und Preis: Pro Stück

Baujahr	Zusatzinformation	Artikel
	Ford Small-Block ab 1969	280-1491
	Chevrolet Big-Block, hohe Fördermenge	280-1494
	Chevrolet & Pontiac Small-Block, hohe Fördermenge 5/8" Anschluß, Metallverbindungsbuchse verwenden	280-1217
	Chevrolet & Pontiac Small-Block, hoher Öldruck	280-1216
	Oldsmobile	280-1495
77-89	Chrysler Small-Block, hohe Fördermenge	280-1490
82-90	Chevrolet & Pontiac 2,8L, hohe Fördermenge	280-1492
91-93	Chevrolet & Pontiac 2,8L, hohe Fördermenge	280-1493

171 ANSCHLUSSTÜCK (FITTING) ÖLDRUCKGEBER

Lieferumfang und Preis: Pro Stück

Beschreibung	Zusatzinformation	Artikel
Anschlusstück (Fitting)	1/4" Gewinde, 45ø Anschluß	222-1082
Anschlusstück (Fitting)	1/4" Gewinde, 90ø Anschluß	222-1083
Reduzierstück (Fitting)	Eingang 1/4", Abgang 1/8"	222-1478



222-1083

172 ÖLMESSTAB-ROHR-GRIFF







Hier finden Sie den passenden Chrom-Motorölmeßstab (inkl. Führungsrohr) für Ihr Fahrzeug. Als OEM-Ersatz oder zur Ergänzung der optischen Aufwertung Ihres Fahrzeuges.

Lieferumfang und Preis: Pro Stück

Baujahr	Beschreibung	Zusatzinformation	Artikel
	Motorölmeßstab verchromt	Ford 260-302CID	135-1069
	Motorölmeßstab verchromt	Chrysler 318-360CID	135-1070
	Griffstück verchromt,	für Ölmeßstab	223-1087
	Motorölmeßstab verchromt	Oldsmobile 350-455cid	292-1058
65-79	Motorölmeßstab verchromt	Chevrolet Small Block	135-1065
65-->	Motorölmeßstab verchromt	Chevrolet Big Block	135-1071
69-79	Motorölmeßstab verchromt	Pontiac mit Klimaanlage	135-1068
80-84	Motorölmeßstab verchromt	Chevrolet Small Block auf Beifahrerseite	135-1066
82-85	Motorölmeßstab verchromt	nur Camaro	135-1067



Kühlung & Schmierung

		
135-1064	135-1008	135-1009
		
223-1199	223-1000	222-1096 135-1060

176 ÖLWANNE CHROM

Es werden eine Vielzahl von unterschiedlichen Ausführungen an Motorölwannen angeboten: u.a. Aluminium- oder Stahlblech (verchromt o. lackiert) Motorölwannen mit Serien oder vergrößertem Fassungsvermögen. Sie haben die Wahl, je nach Fahrzeugtyp und Einsatzzweck erhalten Sie bei uns die optimale Motorölwanne für Ihr Fahrzeug.

Lieferumfang und Preis: Pro Stück



Baujahr	Beschreibung	Zusatzinformation / Maß	Artikel
	Motorölwanne verchromt	Ford Windsor Small-Block	135-1009
	Motorölwanne verchromt	Ford 351C & 351Mcid OEM-Style	135-1010
	Schraubensatz verchromt Ölwanne	1/4"-20 x 1/2"	223-1125
	Ölwanne 7 Liter, inkl. Ölsaugrohr	Chevrolet Small-Block	223-1283
	Ölwanne 7 Liter, inkl. Ölsaugrohr	Chevrolet Small-Block, verchromt	223-1284
	Ölwanne 6 Liter, inkl. Ölsaugrohr	Chevrolet Big-Block	223-1285
	Ölwanne 6 Liter, inkl. Ölsaugrohr	Chevrolet Big-Block, verchromt	223-1286
	Schraubensatz verchromt Ölwanne	1/4"-20-1/2" Chevrolet Big-Block & Pontiac	292-1056
	Motorölwanne verchromt	Buick V-6 231cid	292-1064
55-79	Ölwanne Aluminium poliert	Chevrolet Small-Block	223-1199
65-79	Motorölwanne verchromt	Chevrolet Small-Block	135-1063
80-84	Motorölwanne verchromt	Chevrolet Small-Block	135-1064
85=>	Motorölwanne verchromt	Chevrolet Small-Block, mit einteiligem Kurbelwellensimmering	135-1008

Kühlung & Schmierung

177 DICHTUNG ÖLABLASSSCHRAUBE

Die magnetische Ölablaßschraube zieht im Motoröl enthaltene Metallteilchen an und schützt so Ihren Motor vor Schäden.

Ölablaßschrauben werden mit den dazugehörigen Dichtungen geliefert.

Lieferumfang und Preis: Pro Stück

Zusatzinformation	Artikel	Maß	Ölablaßschraube inkl. Dichtung
Ölablaßschraube universal Übermaß	222-1096	1/2"-20	223-1000
Ölablaßschraubendichtung	223-1036		



180 ÖLKÜHLER / MOTOR & GETRIEBE

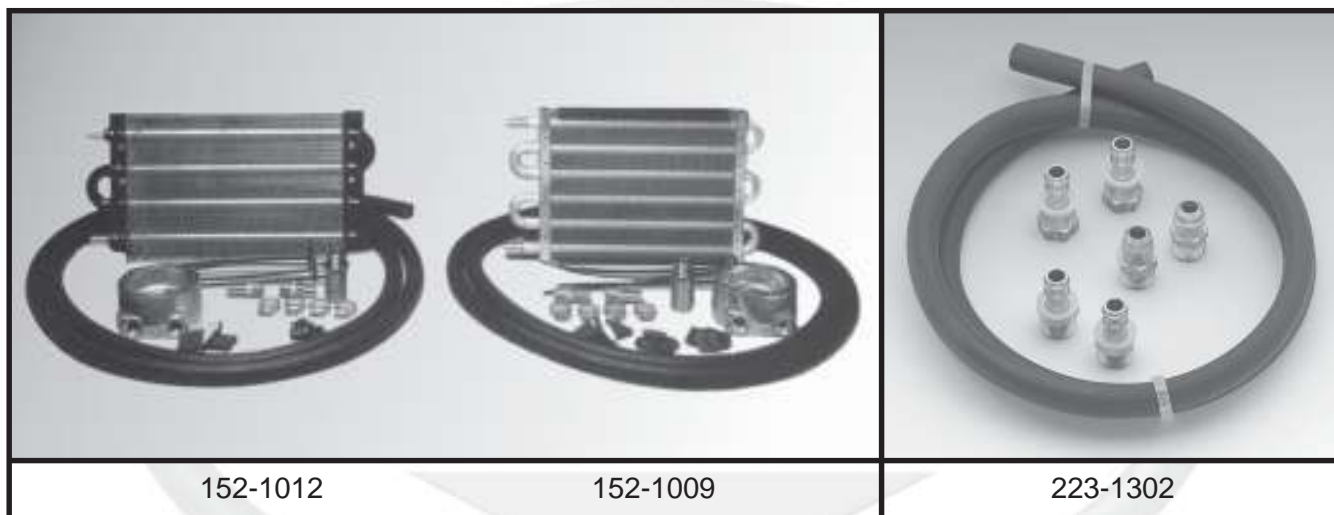

Das Motoröl ist Schmiermittel, sowie Kühlmittel für den Motor. Überhitzung ist der größte Feind von Motoren !

Zusatzmotorölkühler helfen den Temperaturhaushalt zu kontrollieren, diese sind besonders zu empfehlen für Zugfahrzeuge oder leistungsgesteigerte Fahrzeuge.

Ein weiterer positiver Nebeneffekt = mehr Motoröl im System

Die Universal-Motorölzusatzölkühler sind in verschiedenen Größen lieferbar. Diverse Anschlußadapter zwischen Ölfilter und Motorblock, sowie Motorölleitungen sind einzeln lieferbar.

Lieferumfang und Preis: Pro Stück

Ausführung/Zul.Ges.Gewicht	Maße (Länge/Höhe/Stärke)	Motor-ölkühler	Druck-schlauch Paar/61cm	Druck-schlauch Paar/91cm	Druck-schlauch Paar/122cm	Adapter
STANDARD 20000lbs/9070kg	381mm x 178mm x 38mm auch für Getriebe verwendbar	152-1009	292-1002	152-1010	152-1011	siehe Gruppe 184
VERSTÄRKT 22000lbs/9980kg	457mm x 178mm x 38mm auch für Getriebe verwendbar	152-1012	292-1002	152-1010	152-1011	siehe Gruppe 184
EXTRA VERSTÄRKT 25000lbs/11350kg	533mm x 178mm x 38mm auch für Getriebe verwendbar	152-1013	292-1002	152-1010	152-1014	siehe Gruppe 184
STANDARD Motorölkühler fast alle (ausser Chevrolet) passend	127mm x 508mm x 19mm	152-1021				
STANDARD Motorölkühler NUR Chevrolet passend	127mm x 508mm x 19mm	152-1022				

Kühlung & Schmierung

1 8 4 ÖLDRUCKSCHLAUCH

Universal-Öldruckschlauch zur Verlegung des Motorölfilters oder des Ölkühlers. Mit Anschlußgewindestück, in verschiedenen Längen lieferbar.

Lieferumfang und Preis: Pro Stück

Baujahr	Beschreibung	Zusatzinformation	Ergänzung	Artikel	Bemerkung
	Öldruckschlauch	zur Verlegung, 48" (122cm)	mit Anschlußgewindestück	223-1302	
	Öldruckschlauch	zur Verlegung, 24" (61cm)	mit Anschlußgewindestück	292-1002	
	Öldruckschlauch	zur Verlegung, 36" (91cm)	mit Anschlußgewindestück	292-1003	
85-91	Öldruckschlauch	Auslass	GM Full-Size G-Van 6,2 Diesel	162-5090	
88-94	Ölkühlerleitungen (Paar)	Einlass UND Auslass mit Option-Code KC4 passend	GM S10 -Serie 4WD 4,3L-Z-	162-5234*	* 1988 NUR 2.Design passend
92-95	Öldruckrohr	an Wasserkühler	GM Full-Size G-Van 5,0/5,7/6,2L Motor	162-5111*	* 6,2L Motor NUR 1992-1993 passend
92-96	Öldruckschlauch	Einlass	GM Full-Size G-Van 6,2 Diesel	162-5091	
92-96	Öldruckschlauch	Ölfilterabgang	GM Full-Size G-Van 5,0/5,7L Motor	162-5092	
94-95	Ölkühlerschlauch (Einlass)	GM G-Van 6,5L		162-5095	
94-95	Ölkühlerschlauch (Auslass)	GM G-Van 6,5L		162-5096	
94-00	Dichtung für Ölkühlerleitung		GM S/T10 2/4-WD	162-5089	
95-97	Ölkühlerleitung	Auslass	GM C/K Pick-Up 6,5-TD-	162-5098	
95-97	Ölkühlerleitung	Einlass	GM C/K Pick-Up 6,5-TD-	162-5108	
96-03	Ölkühlerleitungen (Paar)	Einlass UND Auslass NICHT Rechtslenker passend	GM S10 -Serie 4WD 4,3L-W/-X-	133-1051	
96-03	Ölkühlerleitung Ein-/Auslass		GM S10 2-WD	162-5198	

1 8 4 GEWINDESTÜCK-ÖLLEITUNG

Dieses Gewindestück (Nippel) ist notwendig um den Ölfilter an den Motorblock zu befestigen.

Lieferumfang und Preis: Pro Stück

Beschreibung	Zusatzinformation	Artikel
Gewindestück Ölfilteraufnahme	3/4" x 1 1/4"	223-1301
Gewindestück Ölfilteraufnahme	13/16" x 1 1/2"	292-1004
Gewindestück Ölfilteraufnahme	13/16" x 7/8"	292-1007



1 8 4 O-DICHTRING

O-Ring für den Ölfilteradapter

Lieferumfang und Preis: Pro Stück

Beschreibung	Zusatzinformation	Artikel
O-Ring	Ersatzring 3 1/8"x 3 3/8"	223-1303
O-Ring	Ersatzring 2 1/2"x 2 3/4"	223-1304





223-1299

223-1297

1 8 4 ÖLFILTERADAPTER & TEILE

Universal-Ölfilter-Verlegungssätze:

Hier finden Sie Umrüstmöglichkeiten für ältere Fahrzeuge auf Ölfilterpatronen. Desweiteren geben Ihnen die nachfolgend gelisteten Artikel die Möglichkeit den vorhandenen Ölfilter an eine andere Stelle zu verlegen bzw. zwei Ölfilter in Reihe zu setzen.

Achten Sie bitte genau auf die Beschreibung oder kontaktieren Sie Ihren Verkaufsberater.

Lieferumfang und Preis: Pro Satz wie beschrieben

Bj.	Beschreibung	Zusatzinformation	Ergänzung	Artikel
	Adapter/Halter für einen Ölfilter	Ölfilterstütze separat		223-1299
	Adapter/Halter für doppelte Ölfilter	Ölfilterstütze separat		223-1300
	Adapter für einfachen Ölfilter und Ölkühler	für Buick, Oldsmobile & Pontiac V-8	13/16"-16 Gewindestück, 1" Höhe, 2 1/2" O-Ring	292-1008
	Adapter für einfachen Ölfilter und Ölkühler	Chevrolet V-8	13/16"-16 Gewindestück, 1 7/8" Höhe, 3 1/8" O-Ring	292-1009
	Adapter für einfachen Ölfilter und Ölkühler	AMC, Buick, Oldsmobile & Pontiac, metrisch	18mm-1,5mm, 1" Höhe, 2 1/2" O-Ring	292-1010
56-67	Ölfilteradapter für Patronen	Chevrolet Small Block		135-1046
56-67	Adapter/Filteraufnahme	für Filterpatrone anstatt Papiereinsatz		223-1015
56-95	Adapter mit doppelten Ölfiltern	fast alle GM-Fahrzeuge		223-1293
56->	Adapter, Ölfilterersatz mit Schlauchanschluß	GM, Gewinde zöllig, 13/16"-16, O-Ring 3 1/8"x3 3/8"	Chevrolet, zum Verlegen des Ölfilters an eine andere Stelle	223-1297
59-90	Adapter mit doppelten Ölfiltern	AMC/Jeep-6/8 Zyl., Buick/Oldsm./Pontiac-V8		223-1294
59-93	Adapter mit einfachem Ölfilter	Alle AMC-V8, Buick-V8, Caddy-V8, Jeep-L6/4,2-& V8/360,	Oldsmobile & Pontiac-V8.	223-1290
60->	Adapter, Ölfilterersatz mit Schlauchanschluß	GM, Gewinde zöllig, 13/16"-16, O-Ring 2 1/2"x 2 3/4"	Pontiac & Oldsmobile zum Verlegen des Ölfilters an andere Stelle	223-1298
68-95	Adapter für einfachem Ölfilter	fast alle GM-Fahrzeuge		223-1289
71-95	Adapter mit einfachem Ölfilter	Corvette ZR1, Chrysler 4-Zyl., Jeep alle	Ford 4 & 6 Zyl.	223-1292
75-95	Adapter mit doppelten Ölfiltern	AMC/Jeep mit GM Motoren,	GM mit 4 & 6 Zyl.	223-1295
77-95	Adapter mit einfachem Ölfilter	viele GM 4 & 6 Zylinder & AMC/Jeep mit GM Motoren	ausgenommen Chrysler & Ford	223-1291
78->	Adapter Ölfilterersatz mit Schlauchanschluß	GM Gewinde metrisch, 18-1,5mm, O-Ring, 2 1/2"x2 3/4"	zum Verlegen des Originalölfilters an eine andere Stelle	223-1288
85-95	Adapter mit doppelten Ölfiltern	Corvette ZR-1, Chrysler 4-Zyl., Jeep alle	Ford 4 & 6 Zyl.	223-1296

Kühlung & Schmierung

1 8 4 ZUBEHÖR / ADAPTER FÜR ÖLKÜHLERANSCHLUSS

Lieferumfang und Preis: Pro Stück

Beschreibung	Modell & Zusatzinformation	Ergänzung	Artikel
Adapter für Ölkühleranschluß	Ford, Chrysler, mit 3/4"-16	speziell für 152-1009, 152-1012, & 152-1013	152-1015
Adapter für Ölkühleranschluß	GM 4 & 6 Zyl. mit 18mm-1,5mm	speziell für 152-1009, 152-1012 & 152-1013	152-1016
Adapter für Ölkühleranschluß	Chevrolet V-8 mit 13/16"-16	speziell für 152-1009, 152-1012 & 152-1013	152-1018
Adapter für Ölkühleranschluß	GM & AMC/JEEP (nicht Chevy V8)	speziell für 152-1009, 152-1012 & 152-1013	152-1019
Adapter für Ölkühleranschluß	Chevrolet, Ford, Jeep mit 20mmx1,5mm	speziell für 152-1009, 152-1012 & 152-1013	152-1020

1 9 0 FROSTSTOPFENSATZ

Unsere Froststopfensätze beinhalten alle Froststopfen die im Motorblock austauschbar sind.

Lieferumfang und Preis: Pro Satz

Baujahr	Beschreibung	Modell	Zusatzinformation	Artikel
46-78	Froststopfensatz Stahl	Cadillac 368-500cid		222-1063
55-64	Froststopfensatz Stahl	Ford Small-Block, 239-312cid		222-1056
55-86	Froststopfensatz Stahl	GM L-6 (Reihen 6-Zyl.)		222-1049
55-92	Froststopfensatz Stahl	GM Small-Block ausgenommen 400 cid		133-1009
55-92	Froststopfensatz Messing	GM Small-Block ausgenommen 400 cid		133-1014
57-87	Froststopfensatz Messing	Chrysler V-8 Small-Block	273/318/340/360cid	222-1047
58-78	Froststopfensatz Stahl	Ford Big-Block, 330-428cid		222-1055
58-84	Froststopfensatz Stahl	Jeep L-6 196-258cid		222-1006
59-79	Froststopfensatz Stahl	Chrysler Big-Block 383-440cid		133-1013
60-84	Froststopfensatz Stahl	Jeep V-8 290-401cid		222-1062
62-91	Froststopfensatz Stahl	Ford, Small-Block 221-351W cid		133-1012
64-91	Froststopfensatz Stahl	Oldsmobile V-8, ausg. 400cid		222-1064
65-90	Froststopfensatz Stahl	Ford 300cid 6-Zyl.		222-1053
65-92	Froststopfensatz Messing	Chevrolet V-8 Big Block	& 400cid	222-1046
68-93	Froststopfensatz Stahl	Ford Big-Block, 429/430/460cid		222-1057
70-97	Froststopfensatz Stahl	Ford Small-Block 351C/M, 400cid		222-1054
73-88	Froststopfensatz Stahl	Ford V-6 2,8L		222-1059
74-91	Froststopfensatz Stahl	Ford 2,0L, 2,3L		222-1058
78-92	Froststopfensatz Stahl	GM 2,5L 4-Zyl.,	Jeep mit GM Motor	222-1050
81-97	Froststopfensatz Stahl	Chrysler 2,2-2,5L		222-1048
82-91	Froststopfensatz Stahl	Ford V-6 3,8L		222-1061
82-92	Froststopfensatz Stahl	GM 2,8L & 3,1L		222-1007
82-92	Froststopfensatz Stahl	GM 1,8L & 2,2L		222-1052
82-93	Froststopfensatz Stahl	GM 6,2L Diesel		222-1051
86-91	Froststopfensatz Stahl	Ford V-6 3,0L		222-1060



1 9 9 KÜHLERVERKLEIDUNG

Lieferumfang und Preis: Pro Stück



Beschreibung	Zusatzinformation/Maß	Artikel
Kühlerverkleidung verchromt	um Lüfterflügel, universal 3" (76mm) breit	135-1119
Kühlerverkleidung verchromt	um Lüfterflügel, 5 1/2" (135mm) breit	135-1120

1 9 9 POWER PULLEY SET

PERFORMANCE POWER PULLEYS von MR.GASKET :

Änderung des Übersetzungsverhältnisses der Riemenscheiben setzt mehr Motorleistung an der Hinterachse frei (lt. Dyno Test bis zu 18 PS mehr !).

Nicht nur für den Wettbewerb geeignet, einfache Montage durch Austausch der Riemenscheiben.

Teilweise sind die Power Pulleys in Aluminium Ausführung lieferbar. Alle Riemenscheiben sind Präzisionsteile (CNC bearbeitet).

Achtung: In vielen Fällen ist ein neuer Flachriemen erforderlich, der nicht im Lieferumfang enthalten ist. Bitte kontaktieren Sie Ihren Verkaufsberater.



siehe nachstehende Gruppen

Lieferumfang und Preis: Pro Satz

Baujahr	Beschreibung	Zusatzinformation	Artikel
79-93	Riemenscheibensatz	Ford Mustang & Truck 302cid Flachriemen beachten	223-1099
84-87	Riemenscheibensatz	Corvette Flachriemen beachten	223-1093
85-87	Riemenscheibensatz	Camaro Firebird Mte.Carlo 305/350cid Flachriemen beachten	223-1096
88-91	Riemenscheibensatz	Corvette Flachriemen beachten	223-1092
88-92	Riemenscheibensatz	Camaro Firebird 305/350cid Flachriemen beachten	223-1095
88-94	Riemenscheibensatz	GM Trucks 4,3L, 305/350cid Flachriemen beachten	223-1097
88-94	Riemenscheibensatz	GM Trucks 454cid Flachriemen beachten	223-1098
92-95	Riemenscheibensatz	Corvette mit LT-1 Motor Flachriemen beachten	223-1091
93-95	Riemenscheibensatz Aluminium	Camaro Firebird Caprice mit LT-1 Motor Flachriemen beachten	223-1094
94-95	Riemenscheibensatz	Ford Mustang 302cid Flachriemen beachten	223-1100

Kühlung & Schmierung



Kunststoffüberzüge in Farben



Metallgewebe chromähnlich

1 9 9 DEKOR SCHLAUCHÜBERZUG

Ob Kühlwasser-, Vakuump-, Benzin- oder Servodruckschläuche; mit den universal Schlauchüberzügen erhält der Motorraum das passende Outfit !
 Verschiedene Ausführungen in Durchmesser und Länge, sowie unterschiedliche Materialien (Edelstahl, Nylon oder Chrom) sind lieferbar.
 Siehe auch Zubehör, wie Schellen, etc.

Lieferumfang und Preis: nach Beschreibung

Beschreibung / Farbe	Zusatzinformation / Maß	Artikel
Schlauchüberzug Kunststoffgewebe blau	1/2" - 3/4", 180cm lang	223-1132
Schlauchüberzug Kunststoffgewebe blau	3/4" - 1 1/4" 150cm lang	223-1134
Schlauchüberzug Kunststoffgewebe rot	1 1/4"- 1 3/4" 120cm lang	223-1135
Schlauchüberzug Kunststoffgewebe rot	1 3/4"- 2 1/4" 120cm lang	223-1136
Schlauchüberzug Kunststoffgewebe blau	1 3/4"- 2 1/4" 120cm lang	223-1137
Schlauchüberzug Metallgewebe chromähnlich	1/4" - 3/8" 90cm lang	283-1000
Schlauchüberzug Kunststoffgewebe rot	1/2" - 3/4" 180cm lang	283-1001
Schlauchüberzug Metallgewebe chromähnlich	1/2" - 3/4" 90cm lang	283-1002
Schlauchüberzug Metallgewebe chromähnlich	1/2" - 3/4" 180cm lang	283-1003
Schlauchüberzug Metallgewebe chromähnlich	3/4" - 1 1/4" 90cm lang	283-1004
Schlauchüberzug Metallgewebe chromähnlich	3/4" - 1 1/4" 180cm lang	283-1005
Schlauchüberzug Metallgewebe chromähnlich	1 1/2"- 2" 90cm lang	283-1006
Schlauchüberzug Metallgewebe chromähnlich	1 1/2"- 2" 120cm lang	283-1007
Schlauchüberzug Metallgewebe chromähnlich	2" - 2 1/2" 180cm lang	283-1009

SPECTRE.



283-1014

1 9 9 DEKOR SCHLAUCHÜBERZUGSATZ

Lieferumfang und Preis: Pro Satz

Beschreibung / Farbe	Zusatzinformation	Fahrzeug	Artikel
Schlauchüberzugsatz Kunststoffgewebe schwarz	für kompletten Motor	bis Mid-Size Cars & Trucks	283-1010
Schlauchüberzugsatz Kunststoffgewebe rot	für kompletten Motor	bis Mid-Size Cars & Trucks	283-1011
Schlauchüberzugsatz Kunststoffgewebe blau	für kompletten Motor	bis Mid-Size Cars & Trucks	283-1012
Schlauchüberzugsatz Kunststoffgewebe rot	für kompletten Motor	für Full-Size Cars & Trucks	283-1013
Schlauchüberzugsatz Metallgewebe chromähnlich	für kompletten Motor	für Full-Size Cars & Trucks	283-1014
Schlauchüberzugsatz Metallgewebe chromähnlich	für kompletten Motor	für besonders große Motoren & Fahrzeuge	283-1015
Schlauchüberzugsatz Edelstahlgewebe	für kompletten Motor	für besonders große Motoren & Fahrzeuge	283-1016

1 9 9 HÜLSEN FÜR SCHLAUCHÜBERZUG

Lieferumfang und Preis: Pro Stück

Beschreibung / Farbe	Zusatzinformation / Maß	Artikel
Hülsen für Schlauchüberzugende rot	3/8" (Satz mit 8 Stück) Kunststoff	223-1169
Hülsen für Schlauchüberzugende blau	3/8" (Satz mit 8 Stück) Kunststoff	223-1170
Hülsen für Schlauchüberzugende rot	3/8" (Satz mit 8 Stück) Kunststoff	223-1171
Hülsen für Schlauchüberzugende blau	3/4" (Satz mit 8 Stück) Kunststoff	223-1172
Hülsen für Schlauchüberzugende rot	1" (Satz mit 8 Stück) Kunststoff	223-1173
Hülsen für Schlauchüberzugende blau	1" (Satz mit 8 Stück) Kunststoff	223-1174
Hülsen für Schlauchüberzugende schwarz	3/8" (Satz mit 8 Stück) Kunststoff	283-1017
Hülsen für Schlauchüberzugende rot	3/8" (Satz mit 8 Stück) Kunststoff	283-1018
Hülsen für Schlauchüberzugende gelb	3/8" (Satz mit 8 Stück) Kunststoff	283-1019

Lieferumfang und Preis: Pro Stück

Beschreibung / Farbe	Zusatzinformation / Maß	Artikel
Dekor-Schlauchschele 6-eckig blau	3/8" - 7/16"	223-1138
Dekor-Schlauchschele 6-eckig verchromt	3/8" - 7/16"	223-1139
Dekor-Schlauchschele 6-eckig rot	7/16"- 1/2"	223-1140
Dekor-Schlauchschele 6-eckig blau	7/16"- 1/2"	223-1141
Dekor-Schlauchschele 6-eckig verchromt	7/16"- 1/2"	223-1142
Dekor-Schlauchschele 6-eckig rot	9/16"- 5/8"	223-1143
Dekor-Schlauchschele 6-eckig blau	9/16"- 5/8"	223-1144
Dekor-Schlauchschele 6-eckig verchromt	9/16"- 5/8"	223-1145
Dekor-Schlauchschele 6-eckig rot	5/8" -11/16"	223-1146
Dekor-Schlauchschele 6-eckig blau	5/8" -11/16"	223-1147
Dekor-Schlauchschele 6-eckig verchromt	5/8" -11/16"	223-1148
Dekor-Schlauchschele 6-eckig verchromt	5/8" -11/16"	223-1148
Dekor-Schlauchschele 6-eckig verchromt	3/4" - 7/8"	223-1150
Dekor-Schlauchschele 6-eckig rot	7/8" - 1"	223-1151
Dekor-Schlauchschele 6-eckig verchromt	7/8" - 1"	223-1152
Dekor-Schlauchschele 6-eckig rot	1 1/8"-1 1/4"	223-1153
Dekor-Schlauchschele 6-eckig blau	1 1/8"-1 1/4"	223-1154
Dekor-Schlauchschele 6-eckig rot	1 3/8"- 1 7/16"	223-1156
Dekor-Schlauchschele 6-eckig blau	1 3/8"-1 7/16"	223-1157
Dekor-Schlauchschele 6-eckig rot	1 3/4"-1 7/8"	223-1159
Dekor-Schlauchschele 6-eckig blau	1 3/8"-1 7/8"	223-1160
Dekor-Schlauchschele 6-eckig verchromt	1 3/4"-1 7/8"	223-1161
Dekor-Schlauchschele 6-eckig rot	2 1/8"-2 1/4"	223-1162
Dekor-Schlauchschele 6-eckig verchromt	2 1/8"-2 1/4"	223-1163
Dekor-Schlauchscheleabdeckung 6-eckig rot	5/16"(Paar)	283-1020
Dekor-Schlauchscheleabdeckung 6-eckig verchromt	3/8" (Paar)	283-1022
Dekor-Schlauchscheleabdeckung 6-eckig rot	1/2" (Paar)	283-1023
Dekor-Schlauchscheleabdeckung 6-eckig verchromt	1/2" (Paar)	283-1024
Dekor-Schlauchscheleabdeckung 6-eckig rot	5/8" (Paar)	283-1025
Dekor-Schlauchscheleabdeckung 6-eckig verchromt	5/8" (Paar)	283-1026
Dekor-Schlauchscheleabdeckung 6-eckig rot	3/4" (Paar)	283-1027
Dekor-Schlauchscheleabdeckung 6-eckig verchromt	3/4" (Paar)	283-1028
Dekor-Schlauchschele verchromt	1 1/4"	283-1029
Dekor-Schlauchschele rot	1 1/2"	283-1030
Dekor-Schlauchschele verchromt	1 1/2"	283-1031
Dekor-Schlauchschele rot	1 3/4"	283-1032
Dekor-Schlauchschele verchromt	1 3/4"	283-1033
Dekor-Schlauchscheleinsatz rot	12 Stück rund	283-1034
Dekor-Schlauchscheleinsatz gold	12 Stück rund	283-1035
Dekor-Schlauchscheleinsatz verchromt	12 Stück rund	283-1036
Dekor-Schlauchscheleinsatz rot	12 Stück 6-eckig	283-1037
Dekor-Schlauchscheleinsatz gold	12 Stück 6-eckig	283-1038
Dekor-Schlauchscheleinsatz blau	12 Stück 6-eckig	283-1039
Dekor-Schlauchscheleinsatz verchromt	12 Stück 6-eckig	283-1040

2 0 0	ANLASSER-STARTER VERCHROMT	48
2 0 0	ANLASSER HIGH-PERFORMANCE	48
2 0 2	HITZESCHILD / DISTANZPLATTEN-MAGNETSCHALTER	49
2 0 2	MAGNETSCHALTER	49
2 0 6	ANLASSERSCHRAUBE / STARTER	50
2 1 0	LICHTMASCHINE VERCHROMT	50
2 1 7	LICHTMASCHINENHALTER & TEILE	51
2 1 7	SCHRAUBEN / KABEL-LICHTMASCHINE	52
2 2 0	VERTEILER HIGH-PERFORMANCE	52
2 2 0	VERTEILERTEILE	53
2 2 1	VERTEILERKAPPE	53
2 2 9	ZÜNDMARKIERUNGSBLECH-CHROM / LEISTUNGSKIT	54
2 3 0	STEUERCOMPUTER-HOLLEY	54
2 5 0	ZÜNDKERZENADAPTER	55
2 5 2	WERKZEUG / ZÜNDKERZEN UND VERTEILERSCHLÜSSEL	55
2 5 5	HOCHLEISTUNGSKABEL	56
2 5 5	ZÜNDKABELHALTER	57
2 6 3	BATTERIE	58
2 6 4	SICHERUNGEN / SORTIMENT	60
2 6 6	KABELKANAL	60
2 7 0	SCHEINWERFEREINSATZ	61
2 7 0	SCHEINWERFERABDECKUNG	62
2 7 1	SCHEINWERFERHALTERINGE	62
2 7 2	SCHEINWERFEREINSTELLSCHRAUBEN	62
2 7 3	LICHTSCHALTER	63
2 7 4	PEDALGUMMI	63
2 7 5	WERKZEUG / SCHRAUBENDREHER-TORX	63
2 7 5	SCHRAUBEN - SCHEINWERFERBLENDE	63
2 7 8	BLINKER - BEGRENZUNGSLEUCHTEN	64
2 7 9	BLINKERHEBEL	65
2 8 6	KENNZEICHENLEUCHE	65
2 8 7	LICHTSCHEIBE INNENBELEUCHTUNG	66
2 8 7	DEKORKENNZEICHEN- & RAHMEN	66
2 8 9	RÜCKLICHT-HECKLEUCHE	68
2 9 0	ZÜNDSCHLÜSSELROHLINGE	69
2 9 2	SCHALTER RÜCKFAHRLEUCHE	69
2 9 4	ZIGARETTENANZÜNDER	69
2 9 4	STECKER MIT KABELANSCHLUSSTECKER	70
2 9 5	FENSTERHEBERSCHALTER	70
2 9 6	ZENTRALVERRIEGELUNGSSCHALTER	70
2 9 9	HUPE-HORN	71
2 9 9	BUCH COMPUTERPROBLEME - DIAGNOSE	71
2 9 9	ELEKTRIK-ALLGEMEIN	72
2 9 9	ANZEIGE-ARMATURENSATZ	73



174-1013



290-1000

200 ANLASSER-STARTER VERCHROMT

Lieferumfang und Preis: Pro Stück

Baujahr	Beschreibung	Zusatzinformation	Artikel
63-80	Anlasser/Starter verchromt	Ford 260/351W/351Ccid m/Automatik	174-1013





223-1074

2 0 2 HITZESCHILD / DISTANZPLATTEN-MAGNETSCHALTER

Aus dem großen **MOTORMITE** Programm finden Sie an dieser Stelle u.a. unterschiedliche Shim Kits für Anlasser. Dieser Distanzscheibensatz erlaubt es Ihnen den Anlasser im optimalen Abstand (Anlasserritzel/Starterkranz) zu installieren.

Desweiteren finden Sie hier unterschiedliche Hitzeleitbleche zum Schutz des Anlasser vor extremer Motor-/Auspuffkrümmerabwärme.

Lieferumfang und Preis: Pro Stück

Beschreibung	Zusatzinformation	Artikel
Anlasserdistanzplattensatz	zum Abstand einstellen, Starter/Schwungscheibe parallel, 0,40/0,80/1,6mm	222-1044
Anlasserdistanzplattensatz	zum Abstand einstellen, Starter/Schwungscheibe diagonal, 0,50/1,0/1,1,50mm	222-1045
Hitzeschild für Magnetschalter	bei Headers notwendig	222-1084
Hitzeschild für Anlasser	Chevrolet Small-Block	223-1074

2 0 2 MAGNETSCHALTER

Optisches Tuning für Ihren Anlasser : Magnetschalter verchromt
Passend für fast alle älteren Delco Remy Anlasser.

Lieferumfang und Preis: Pro Stück

Beschreibung	Zusatzinformation	Artikel
Magnetschalter verchromt	für fast alle Anlasser	223-1167



Elektrik & Aggregate

2 0 6 ANLASSERSCHRAUBE / STARTER

Lieferumfang und Preis: Pro Stück

Beschreibung	Zusatzinformation/Maß	Artikel
Schraube GM-Anlasserbefestigung	V-6 3,8L, 3/8" -16 x 1 7/8"	222-1111
Schraube GM-Anlasserbefestigung	V-6 & V-8, 3/8" -16 x 3 5/8"	222-1112
Schraube GM-Anlasserbefestigung	V-8 5,0 & 5,7L, 3/8" -16 x 4 5/8"	222-1113
Schraube GM-Anlasserbefestigung	4 & 6-Zyl., 2,0/2,5/3,4L, M10 -1,50 x 45mm	222-1114
Schraube GM-Anlasserbefestigung	4 & 6-Zyl., 2,0/2,5/3,4L, M10 -1,50 x 113mm	222-1115



101-1043



2 1 0 LICHTMASCHINE VERCHROMT

High Output Lichtmaschine verchromt :
Komplette verchromte Einheit (überholt), inkl. verchromter Riemenscheibe und Lüfterrad.

Lieferumfang und Preis: Pro Stück

Baujahr	Beschreibung	Zusatzinformation	Artikel
	Lichtmaschine verchromt	Ford 4-8 Zyl. 61 Ampere	101-1040
	Lichtmaschine verchromt	GM, 4-8 Zyl. 63 Ampere	101-1041
	Lichtmaschine verchromt	Chrysler 4-8 Zyl. 60 Ampere	101-1042
69-86	Lichtmaschine verchromt	GM & Jeep Fahrzeuge 94 Ampere, Katalog prüfen	101-1043

Elektrik & Aggregate

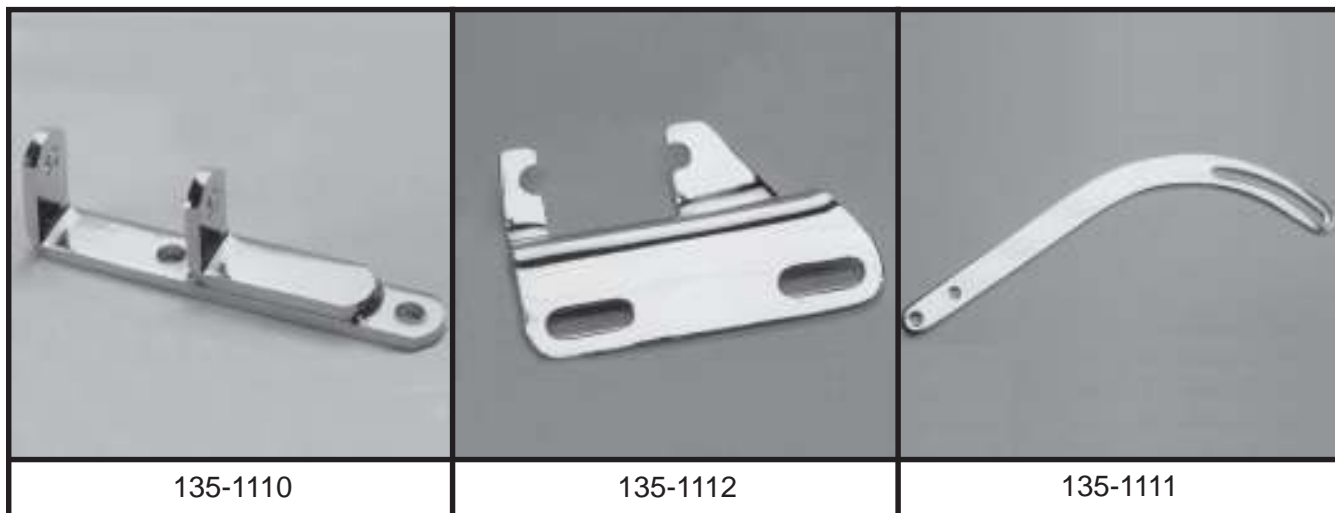

2 1 7 LICHTMASCHINENHALTER & TEILE

Diese unterschiedlichen Ausführungen an verchromten Haltern für Lichtmaschinen sind ähnlich der OEM Versionen. Die verschiedenen Halter erlauben Ihnen nicht nur Ihren Motorraum zu verschönern, sondern bieten Ihnen auch Lösungen bei individuellen Umbauten.

Lieferumfang und Preis: Pro Stück

Baujahr	Beschreibung	Zusatzinformation	Artikel
	Lichtmaschinenhalter verchromt	bei Montage von Headers	135-1110
	Lichtmaschinenhalter verchromt	universal	135-1111
	Lichtmaschinenhalter verchromt	bei Montage mit Header	135-1112
	Lichtmaschinenhalter verchromt	bei Montage von Fächerkrümmern verwenden	135-1110
	Lichtmaschinenhalter verchromt	bei Montage von Fächerkrümmern verwenden in Verbindung mit 135-1110	135-1112
	Distanzhülse verchromt	zu GM Lichtmaschinen	135-1113
	Lichtmaschinenhalter verchromt unten	Chevrolet Big-Block, hohe Wasserpumpe	223-1105
	Riemenscheibe Aluminium	für einen Keilriemen, mit Abdeckungsnahe	223-1196
	Lichtmaschinenhalter verchromt	Chevrolet Small-Block, 223-1177 ist mitzuverwenden	223-1178
65-68	Lichtmaschinenhalter verchromt	Chevrolet Small-Block, flache Wasserpumpe	223-1179
69-81	Lichtmaschinenhalter verchromt unten	Chevrolet Small-Block, hohe Wasserpumpe	223-1104
76-84	Lichtmaschinenhalter verchromt	Chevrolet Small-Block 223-1177 ist mitzuverwenden	223-1176
84->	Lichtmaschinenhalter verchromt	Camaro & Trans-Am	223-1175



2 1 7 SCHRAUBEN / KABEL-LICHTMASCHINE

Lieferumfang und Preis: Pro Stück

Beschreibung	Zusatzinformation	Artikel
Verlängerungskabel für GM-Lichtmaschine	mit integriertem Regler	222-1104
Schraube GM-Lichtmaschinenbefestigung	3/8" -16 x 3 1/8"	222-1106
Schraube GM-Lichtmaschinenbefestigung	M10 - 1,50 x 80mm	222-1108
Schraube GM-Lichtmaschinenbefestigung	M10 - 1,50 x 105mm	222-1109
Schraube GM-Lichtmaschinenbefestigung	3/8" -16 x 1"	222-1110



2 2 0 VERTEILER HIGH-PERFORMANCE

"Plug & Play" **ACCEL** Performance Zündverteiler sind der optimale Ersatz für defekte/verschlissene OEM Zündverteiler. Die überholten **ACCEL** Zündverteiler beinhalten High Performance **ACCEL** Elektronikkomponenten und werden inkl. Verteilerkappe und Verteilerfinger geliefert.

Lieferumfang und Preis: Pro Stück



Baujahr	Beschreibung	Zusatzinformation	Artikel
	Verteiler, Belltech/Aluminium	alle Chevrolet V8, ausgenommen 348 & 409cid Motor	101-1036
	Verteiler	Ford 351Wcid Motoren, mit Kontakten	101-1049
	Verteiler	Ford 361C/351M/400/429/460cid mit Kontakten	101-1050
	Verteiler	Ford 221/260/289/302cid mit Kontakten	101-1052
	Verteiler	Ford 302cid HEI	101-1053
	Verteiler	Chrysler 318/340/360cid HEI	101-1054
	Verteiler	Chrysler 361/383/400cid mit Kontakten	101-1055
55-74	Verteiler mit Unterdruckverstellung	Chevy V8, ausgenommen 348 & 409cid mit Kontakten	101-1044
74-82	Verteiler mit Unterdruckverstellung HEI	Oldsmobil Motoren 260/350/403/455cid Ausg. Toronado	101-1047
74-82	Verteiler mit Unterdruckverstellung	Buick & Pontiac 265/301/400cid Motoren, HEI	101-1048
74-83	Verteiler (Originalersatz)	Ford 351M/400/460cid, Katalog prüfen	100-1400
75-82	Verteiler mit Unterdruckverstellung	Chevy, V8, HEI, Katalog prüfen	101-1045
75-88	Verteiler (Originalersatz)	Ford 302/351Wcid, Katalog prüfen	100-1401
75=>	Verteiler ohne Unterdruckverstellung	Chevy, V8, HEI, Katalog prüfen	101-1046



Elektrik & Aggregate

		
223-1009	223-1238	223-1258

2 2 0 VERTEILERTEILE

Lieferumfang und Preis: Pro Stück

Beschreibung	Zusatzinformation	Artikel
Antriebsritzel Bronze	Chevrolet Small & Big Block	223-1009
Verteilerklammer verchromt	Chevrolet verstärkt	223-1238
Verteilerabdeckung verchromt	GM V6 & V8 mit HEI Zündanlage	223-1258

		
223-1013	223-1012	223-1228

2 2 1 VERTEILERKAPPE

Lieferumfang und Preis: Pro Stück

Baujahr	Beschreibung	Zusatzinformation	Artikel
	GM V8 bis 1974	transparent	223-1012
75-93	GM V8 mit HEI Zündung	transparent	223-1013
78-87	GM V6 mit HEI Zündung	transparent	223-1014



Elektrik & Aggregate

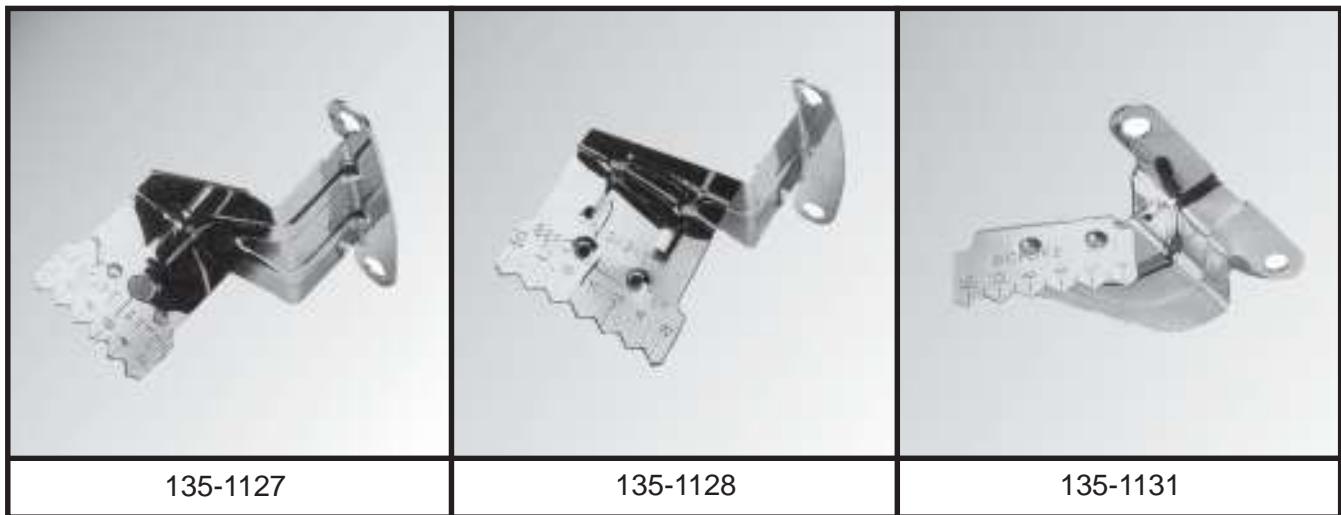

2 2 9 ZÜNDMARKIERUNGSBLECH-CHROM / LEISTUNGSKIT

Lieferumfang und Preis: Pro Stück

Baujahr	Beschreibung	Zusatzinformation	Artikel
	Zündmarkierungsblech verchromt	Chevrolet Small Block mit 7" Schwingungsdämpfer	135-1127
	Zündmarkierungsblech verchromt	Chevrolet Small Block mit 8" Schwingungsdämpfer	135-1128
	Zündmarkierungsblech verchromt	Chevrolet Big Block mit 8" Schwingungsdämpfer	135-1131
	Verteiler-Leistungssteigerungskit	Fliehkraftgewichte & Federn, GM HEI-Verteiler	223-1320
69-74	Verteiler-Leistungssteigerungskit	Fliehkraftgewichte & Federn, GM Kontakt-Verteiler	223-1319



2 3 0 STEUERCOMPUTER-HOLLEY

Siehe auch Gruppe 330.

Lieferumfang und Preis: Pro Stück

Beschreibung	Artikel	Zusatzinformation
Steuercomputer	174-1037	für Holley Einpritzanlagen 174-1040/1042/1043/1044
Closed-Loop-Kit für	174-1038	für Holley Analog Einspritzanlagen 174-1040
Closed-Loop-Kit für	174-1039	für Holley Einspritzanlagen 174-1023

Elektrik & Aggregate



2 3 5 RELAISAUFGSTELLUNG / ALLGEMEIN

Lieferumfang und Preis: Pro Stück

Baujahr	Verwendungsbereich	Artikel
88-94	Zentralverriegelung, ausgen. Schiebetür	285-1323

2 5 0 ZÜNDKERZENADAPTER

Lieferumfang und Preis: Pro Stück

Beschreibung	Zusatzinformation	Artikel
Zündkerzenadapter	14mm	222-1071

2 5 2 WERKZEUG / ZÜNDKERZEN UND VERTEILERSCHLÜSSEL

Verschiedene Ausführungen an Zündkerzenschlüssel sind lieferbar.

Besonders zu empfehlen ist der Zündverteilerschlüssel, der durch seine abgewinkelte Bauform das Lösen und die Fixierung des Zündverteilers erheblich vereinfacht.

Lieferumfang und Preis: Pro Stück

Zusatzinformation	Artikel
Zündkerzenschlüssel 5/8" & 13/16"	128-1001
Verteilerschlüssel für 1/2" & 9/16" Schraube	128-1000
Zündkerzenschlüssel 5/8" & 13/16"	161-1009
Zündkerzennuß 5/8", 3/8" Antrieb	201-1001
Zündkerzennuß 13/16", 3/8" Antrieb	201-1002
Spezialwerkzeug zum Aufpressen von Kabelschuhen	101-1000

ChampTM

GORILLATM
AUTOMOTIVE PRODUCTS

ACCEL[®]

ACCEL Performance Zündkabelsätze ! Universal oder Direktersatz !

Serie : **ACCEL 4000er -UNIVERSAL-**
 Verwendung: Optimierung des Zündsystems oder als Upgrade-OEM-Ersatz
 Ausführung: Silikon Zündkerzenstecker bereits vormontiert,
 mit 90° abgewinkelten oder geraden Zündkerzensteckern lieferbar, die Zündkerzen
 kabel (Länge) können individuell angepaßt werden, Stecker für Verteilerkappe belie-
 gend, Silikon Zündkabel (8 MM) in gelb oder blau, als Kupfer oder Carbon/Graphit
 lieferbar.







Serie : **ACCEL SUPERSTOCK -EINBAUFERTIG-**
 Verwendung: Optimierung des Zündsystems oder als Upgrade-OEM-Ersatz
 Ausführung: Silikon Kerzenstecker & Zündkabel (8 MM/gelb),
 3000-7000 Ohm/Feet Widerstand, Carbon/Graphit Leitermaterial

Lieferumfang und Preis: Pro Satz

Baujahr	Beschreibung	Zusatzinformation	Artikel
	Hochleistungszündkabelsatz	universal, 4-Zyl. bis Baujahr 1991, 8mm, gelb	101-1011
	Hochleistungszündkabelsatz	universal, 6-Zyl. 1974-1991, 8mm gelb	101-1012
	Hochleistungszündkabelsatz	universal, V8, Kupfer, 8mm, gerade, gelb	101-1013
	Hochleistungszündkabelsatz	universal, V8, Kupfer, 8mm, gerade, blau	101-1014
	Hochleistungszündkabelsatz	universal, Kupfer, 8mm, abgewinkelt, gelb	101-1015
	Hochleistungszündkabelsatz	universal, Kupfer, 8mm, abgewinkelt, blau	101-1016
	Hochleistungszündkabelsatz	universal, Kohle, 8mm, gerade, gelb	101-1017
	Hochleistungszündkabelsatz	universal, Kohle, 8mm, gerade, blau	101-1018
	Hochleistungszündkabelsatz	universal, Kohle, 8mm, abgewinkelt, gelb	101-1019
	Hochleistungszündkabelsatz	universal, Kohle, 8mm, abgewinkelt, blau	101-1020
	Hochleistungszündkabelsatz	Trans-Am und andere Pontiac Motoren, 8mm, gelb	101-1026
	Hochleistungszündkabelsatz	Trans-Am mit und andere Oldsmobile Motoren 8mm, gelb	101-1027
55-74	Hochleistungszündkabelsatz	Corvette V8 Small-Block, 8mm, gelb	101-1021
65-74	Hochleistungszündkabelsatz	Corvette V8 Big-Block, 8mm, gelb	101-1022
67-74	Hochleistungszündkabelsatz	Camaro, Firebird und andere GM 6 Zyl. 8mm, gelb	101-1028
74-80	Hochleistungszündkabelsatz	Camaro, Firebird und andere GM, 8mm, gelb	101-1023
74-82	Hochleistungszündkabelsatz	Corvette, 8mm, gelb	101-1025
75-85	Hochleistungszündkabelsatz	GM Light Trucks mit Big-Block, 8mm, gelb	101-1034
80-83	Hochleistungszündkabelsatz	Camaro, Firebird und andere mit GM 2,5L, 8mm, gelb	101-1033
80-87	Hochleistungszündkabelsatz	Camaro, Firebird u. and. mit GM 2,8/3,8/4,1L , 8mm, gelb	101-1030
81-86	Hochleistungszündkabelsatz	Camaro, Firebird und andere GM, 8mm, gelb	101-1024
84-86	Hochleistungszündkabelsatz	Camaro, Firebird u. andere GM, 2,5L, 8mm, gelb	285-1255
84-91	Hochleistungszündkabelsatz	Camaro, Firebird, Corvette u. andere mit Code-8- Motor, 8mm, gelb	101-1032
87-92	Hochleistungszündkabelsatz	Camaro, Firebird u. andere GM V8, 8mm gelb	101-1031

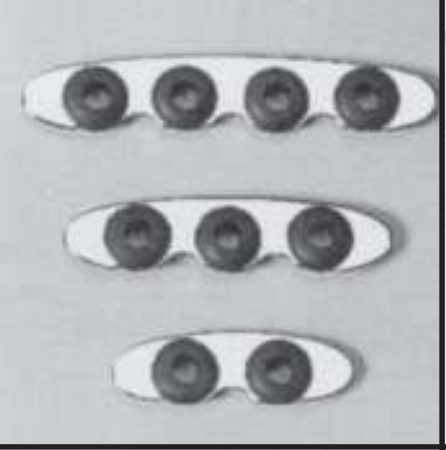

Elektrik & Aggregate

		
101-1014	101-1020	101-1019
		
135-1043	135-1144	135-1032

2 5 5 ZÜNDKABELHALTER

Universal Zündkabelhalter und Klemmen schaffen Übersicht im Motorraum und schützen die Zündkabel vor Kabelbruch. In verschiedenen Ausführungen lieferbar.

Lieferumfang und Preis: Pro Satz

Beschreibung	Zusatzinformation	Artikel
Zündkabelhalter verchromt kurz	für 4 Kabel	135-1043
Zündkabelhalter verchromt lang	für 4 Kabel	135-1045
Zündkabelhalter verchromt kurz	für 2 Kabel	135-1042
Zündkabelhalter verchromt lang	für 2 Kabel	135-1044
Zündkabelhaltersatz gelb		135-1032
Zündkabelhaltersatz verchromt	Exklusiv-Style, Stahl verchromt	135-1122
Zündkabelhalter (Klemme)	für 4 Stück 6 & 7mm Kabel	222-1069
Zündkabelhalter (Klemme)	für 6 Kabel 3 oben 3 unten 6 & 7mm Kabel	222-1070
Zündkabelhalter 8mm	silber	223-1073
Zündkabelhalter gelb	Kabelteiler mit 2/3/4 Durchgängen	292-1032
Kabelführungssatz verchromt		135-1144



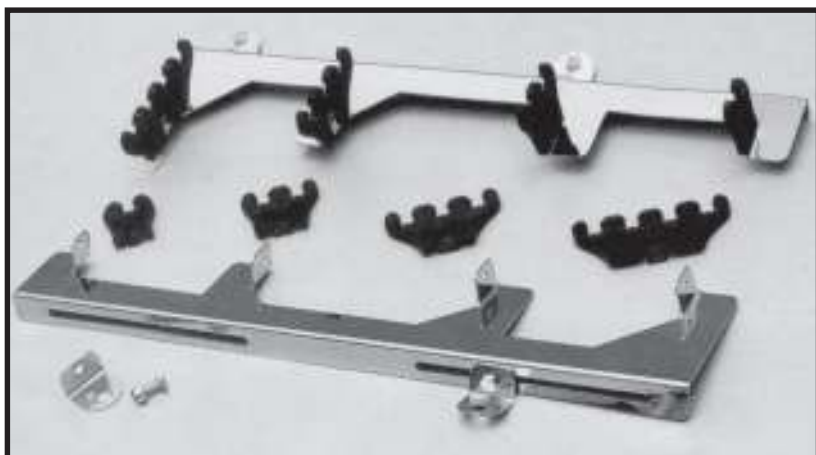

135-1122

2 6 3 BATTERIE

Lieferumfang und Preis: Pro Stück

Beschreibung	Zusatzinformation	Artikel
Ladestromverteiler	für Einbau einer 2. Batterie notwendig	101-1004
Batteriekabelanschlußstück	Polklemme für Batteriekabel oben	101-1005
Umbausatz Batteriekabelanschluß	seitlich einschraubbare Pole	101-1006
Umbausatz Batteriekabelanschluß	Europa Pole auf U.S. Schraubanschluß	101-1007
Batteriehalterplatte	trapezförmiger Halter unten an Batterie GM	222-1034
Batterieanschlußschraube kurz	Sechskant, für seitlichen Anschluß	222-1093
Batterieanschlußschraube lang	Sechskant seitlicher Anschluß	222-1095
Schraube für Polklemme		222-1094
Batteriehalteschrauben/Streben verchromt	J-Style, mit Flügelmutter 10"(25cm) lang	223-1185
Batterieeinbausatz Kofferraum	Kunststoffbox mit Einbauteilen 12"x6 3/4"x10"	223-1240
Batteriepolabdeckung verchromt (Paar)	rechteckig	292-1054
Batteriehalteschrauben/Streben verchromt	J-Style, mit T-Griffverschraubung, 12"(31cm)	292-1055
Vorwiderstand		101-1003
Batteriekabelanschluß	für seitliche Pole	101-1059

Batteriezubehör



292-1055



101-1003



101-1006



101-1007



101-1005



223-1240



2 6 4 SICHERUNGEN / SORTIMENT

Lieferumfang und Preis: Pro Satz

Baujahr	Zusatzinformation	Artikel
	Glassicherungssortiment 5 Stück, rund AGC 1-4 Ampere	222-1130
	Glassicherungssortiment 5 Stück, rund AGC 10-30 Ampere	222-1131
	Glassicherungssatz 4 Stück, rund AGC 5 Ampere	222-1132
	Glassicherungssatz 4 Stück, rund AGC 35 Ampere	222-1133
	Stecksicherungssortiment 5 Stück, Steckbreite 15mm, ATC 2-7,5 Ampere	222-1138
84-95	Stecksicherungssortiment 5 Stück, Steckbreite 15mm, ATC 10-30 Ampere	222-1003
96-00	Ministecksicherungssortiment 5 Stück, Steckbreite 10mm, 2-7,5 Ampere	222-1032
96-00	Ministecksicherungssortiment 5 Stück, Steckbreite 10mm, 10-30 Ampere	222-1033

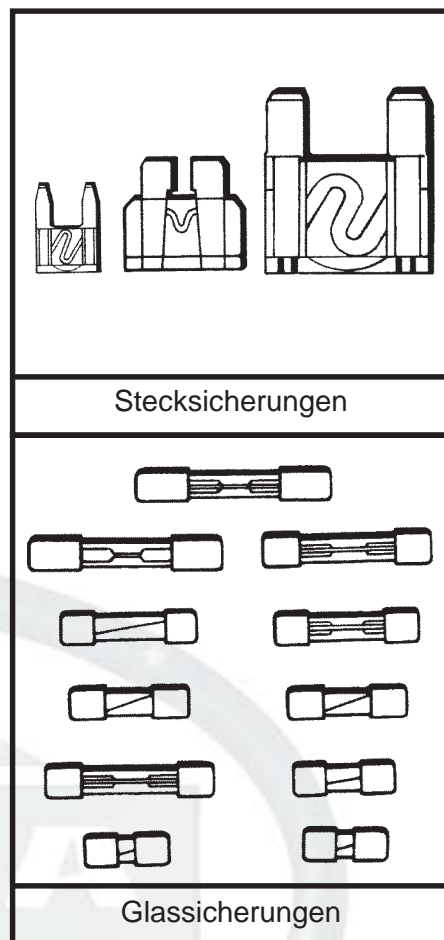

2 6 6 KABELKANAL







Mit dem Universal-Kabelkanal (schwarz) schützen Sie Ihre elektrischen Leitungen und schaffen gleichzeitig Ordnung im Motorraum.

Lieferumfang und Preis: Pro Stück

Beschreibung	Zusatzinformation	Artikel
Kabelkanal	3/8", 1,50m	222-1097
Kabelkanal	1/2", 1,25m	222-1098
Kabelkanal	3/4", 0,90m	222-1099
Gummistopfsatz	für Kabeldurchführungen 1/4", 5/16", 3/8", 7/16", 1/2", 5/8", 7/8" innen	222-1140



Elektrik & Aggregate

		
250-1102	250-1100 / 1101 / 1047	250-1029 / 1028
		
250-1016	250-1032 250-1045	222-1029(oben) 222-1028(unten)

270 SCHEINWERFEREINSATZ

Alle hier gelisteten Scheinwerferereinsätze sind mit einem E - Typenzeichen gekennzeichnet und entsprechen der StVZO. Die Scheinwerferereinsätze können zur Umrüstung oder als OEM-Ersatz verwendet werden.

Lieferumfang und Preis: Pro Stück

Beschreibung	Zusatzinformation	Artikel
Scheinwerferereinsatz H1 rechteckig mittelgroß	160 x 110mm, ohne Standlicht	250-1028
Scheinwerferereinsatz H1 rund klein	140mm, ohne Standlicht	250-1100
Scheinwerferereinsatz H1 rund klein	140mm, mit Standlicht	250-1101
Scheinwerferereinsatz H4 rechteckig mittelgroß	160 x 110mm, mit Standlicht	250-1029
Scheinwerferereinsatz H4 Euro rechteckig klein	140 x 80mm, inkl. Birne, mit Standlicht	250-1032
Scheinwerferereinsatz H4 Euro rechteckig klein	140 x 80mm, inkl. Birne, Fernlicht	250-1045
Scheinwerferereinsatz H4 rechteckig groß	190 x 130mm, mit Standlicht	250-1016
Scheinwerferereinsatz H4 rund groß	170mm, mit Standlicht	250-1102

Elektrik & Aggregate

270 SCHEINWERFERABDECKUNG

Lieferumfang und Preis: Pro Satz

Baujahr	Beschreibung	Modell	Artikel
79-81	rauchgetönt	Pontiac Trans-Am	223-1255
82-83	rauchgetönt	nicht für Z-28	223-1254
82-84	klar, auch rauchgetönt lieferbar		250-1143
82-84	klar, auch rauchgetönt lieferbar	Z-28	250-1142
85-87	klar, auch rauchgetönt lieferbar		250-1135
85-87	klar, auch rauchgetönt lieferbar	Z-28	250-1141
85-89	klar, auch rauchgetönt lieferbar	IROC-Z	250-1140
88-92	klar, auch rauchgetönt lieferbar	RS	250-1139
90-92	klar, auch rauchgetönt lieferbar	Z-28	250-1140
93-97	klar, auch rauchgetönt lieferbar		250-1137
98-00	klar, auch rauchgetönt lieferbar		250-1138

271 SCHEINWERFERHALTERINGE

Der Haltering befestigt den Scheinwerfereinsatz im Scheinwerferbecher.

Lieferumfang und Preis: Pro Stück

Baujahr	Beschreibung	Modell	Artikel
55-79	Haltering für Scheinwerfer	für runde Einfachscheinwerfer (groß)	222-1081
58-74	Haltering für Scheinwerfer	für runde Doppelscheinwerfer (klein)	222-1080
74-93	Haltering für Scheinwerfer	alle mit rechteckigen Doppelscheinwerfern	222-1029
74-97	Haltering für Scheinwerfer	rechteckige Einfachscheinwerfer	222-1028

272 SCHEINWERFEREINSTELLSCHRAUBEN

Lieferumfang und Preis: Pro Satz

Baujahr	Beschreibung	Modell	Zusatzinformation	Artikel
	Mutter Plastikeinsatz für	Einstellschraube 1/4"		222-1078
68-79	Einstellschraube für Scheinwerfer	GM	Paar	222-1077
73-75	Einstellschraube für Scheinwerfer	GM	Paar	222-1075
75-79	Einstellschraube für Scheinwerfer	GM	Paar	222-1076
75-95	Einstellschraube für Scheinwerfer	GM	Paar	222-1074
76-94	Einstellschraube für Scheinwerfer	GM	Paar	222-1079
78-92	Einstellschraube für Scheinwerfer	GM	Paar	133-1016



Elektrik & Aggregate

2 7 3 LICHTSCHALTER

Lieferumfang und Preis: Pro Stück

Baujahr	Zusatzinformation	Artikel
58-93	Dreh/Zugknopf für Lichtschalter mit Stange, universal verwendbar	222-1124



2 7 4 PEDALGUMMI

Lieferumfang und Preis: Pro Stück

Beschreibung	Zusatzinformation	Artikel
Pedalgummiersatz mit Chromrahmen	Fernlichtschalter Barfuß-Style	135-1023



135-1023

2 7 5 WERKZEUG/SCHRAUBENDREHER-TORX

Lieferumfang und Preis: Pro Satz

Zusatzinformation	Artikel
Spezialwerkzeug zum Aufpressen der Kabelschuhe	101-1000
Torx-Schraubendrehersatz	106-1028
Torx Schraubendrehersatz T15 & T20	222-1018



106-1028



2 7 5 SCHRAUBEN - SCHEINWERFERBLENDE

Lieferumfang und Preis: Pro Satz

Beschreibung	Zusatzinformation	Artikel
Schraubensatz für Scheinwerferblende	Sechskant-Inbus	222-1085



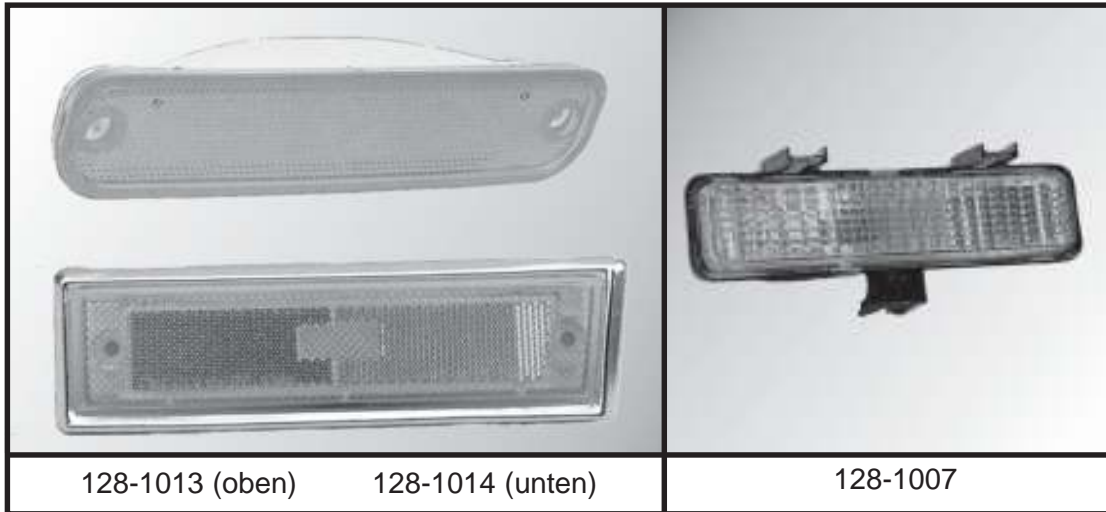

128-1013 (oben)

128-1014 (unten)

128-1007

2 7 8 BLINKER-BEGRENZUNGSLEUCHTEN

Lieferumfang und Preis: Pro Stück

Baujahr	Modell	Beschreibung/Zusatzinformation	Artikel
71-84	GM G-Van Full-Size Pick-Up Full-Size	Begrenzungsleuchte vorne L&R ohne Chromrahmen	128-1012
73-80	GM Blazer Full-Size Pick-Up Full-Size	Begrenzungsleuchte vorne L&R mit Chromrahmen	128-1013
81-91	GM Blazer Full-Size Pick-Up Full-Size	Begrenzungsleuchte vorne links mit Chromrahmen	128-1014
81-91	GM Blazer Full-Size Pick-Up Full-Size	Begrenzungsleuchte vorne rechts mit Chromrahmen	128-1015
81-91	GM Blazer Full-Size Pick-Up Full-Size	Begrenzungsleuchte vorne links ohne Chromrahmen	128-1016
81-91	GM Blazer Full-Size Pick-Up Full-Size	Begrenzungsleuchte vorne rechts ohne Chromrahmen	128-1017
83-94	ST-10 Blazer Pick-Up	Blinker vorne links	128-1006
83-94	ST-10 Blazer Pick-Up	Blinker vorne rechts	128-1007



222-1089

2 7 9 BLINKERHEBEL

Lieferumfang und Preis: Pro Stück

Baujahr	Beschreibung	Fahrzeug/Modell	Zusatzinformation	Artikel
65-94	Hupen/Hornkontakt	GM		222-1127
67-95	Feder Blinkerhebelrückstellung	GM	Rückstellung in Neutralposition	222-1092
71-94	Blinkerhebel	GM Standard	ohne weitere Funktionen	222-1088
74-95	Schleifkontakt Blinkerrückstellnocke	GM	mit Kipplensäule	222-1128
76-94	Schleifkontakt Blinkerrückstellnocke	GM	ohne Kipplensäule	222-1129
81-94	Blinkerhebel mit Wasch- & Intervallfunktion	GM	ohne Tempomat	222-1086
83-91	Blinkerhebel mit Wasch- ohne Intervallfunktion	GM	mit Tempomat	222-1091
84-94	Blinkerhebel mit Wasch- & Intervallfunktion	GM	schwarz, mit Tempomat	222-1090
85-94	Blinkerhebel	TransSport/Cavalier/ Calais/Grand-Am	ohne weitere Funktionen	222-1087

2 8 6 KENNZEICHENLEUCHE

Lieferumfang und Preis: Pro Stück

Baujahr	Beschreibung	Modell	Zusatzinformation	Artikel
	Kennzeichenleuchte	Universal		222-1485
82-96	Kennzeichenleuchte	GM ST10 Pick-Up/Blazer/Jimmy	mit begehrter Stoßstange	222-1102

Elektrik & Aggregate

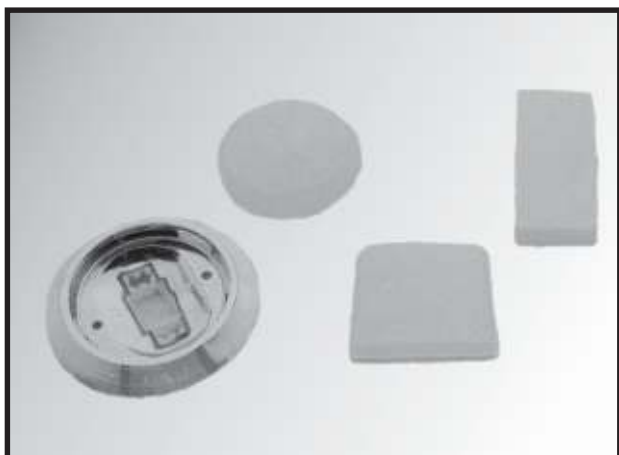

222-1119 222-1116 222-1117 222-1118



2 8 7 LICHTSCHEIBE INNENBELEUCHTUNG

Lieferumfang und Preis: Pro Stück

Baujahr	Beschreibung	Zusatzinformation	Artikel
71-91	Lichtscheibe Innenbeleuchtung	Ford PKW 1971-80 Pick-Up 1980-91 rechteckig	222-1120
73-92	Innenbeleuchtungsunterteil	GM, rund, für Lichtscheibe 222-1116	222-1119
73-95	Lichtscheibe Innenbeleuchtung	GM-Pick-Up, rechteckig	222-1118
75-94	Lichtscheibe Innenbeleuchtung	GM, rund, eingepprägter Stern	222-1116
79-91	Lichtscheibe Innenbeleuchtung	Ford, rechteckig	222-1122
79-93	Lichtscheibe Innenbeleuchtung	Ford Bronco & II 1980-89 Pick-Up/Econoline 1980-93	222-1123
79-94	Lichtscheibe Innenbeleuchtung	Chrysler PKW/Van/Pick-Up, quadratisch	222-1121
82-95	Lichtscheibe Innenbeleuchtung	GM, quadratisch	222-1117





















2 8 7 DEKORKENNZEICHEN- & RAHMEN

Lieferumfang und Preis: Pro Stück

Beschreibung	Zusatzinformation	Sonderausführung	Artikel
Kennzeichenrahmen	beleuchtet	Chevy/Camaro od. Firebird-Schrift	273-1014
Dekorkennzeichen	U.S. Größe, schwarz	Camaro Schrift	273-1019



Elektrik & Aggregate

					
128-1035	128-1034	128-1030	128-1029	128-1004	1281005
					
128-1008	128-1009	128-1010	128-1011	128-1032	128-1031
					
128-1022	128-1023	128-1026	128-1025	128-1024	128-1024
					
				128-1027/1028	

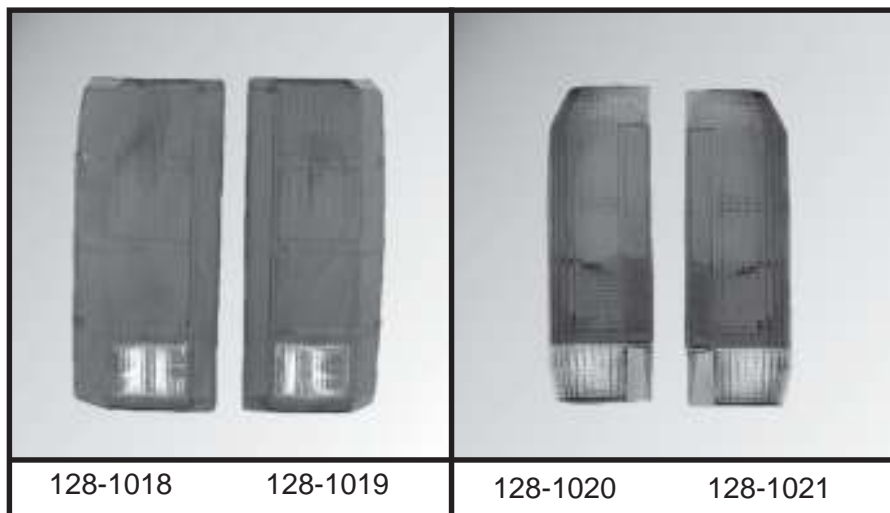

128-1018

128-1019

128-1020

128-1021

2 8 9 RÜCKLICHT-HECKLEUCHE

Lieferumfang und Preis: Pro Stück

Baujahr	Modell	Modell	Beschreibung	Artikel
	Alle Vans &	Conversions mit Hochdach	3. Bremsleuchte	250-1042
71-77	B100-350	Dodge Van Full-Size	Rücklicht links & rechts	128-1024
73-91	1973-1991 Blazer Full-Size	1973-1987 Pick-Up Full Size	Rücklicht links, ohne Chromrahmen	128-1008
73-91	1973-1991 Blazer Full-Size	1973-1987 Pick-Up Full-Size	Rücklicht rechts, ohne Chromrahmen	128-1009
73-91	1973-1991 Blazer Full-Size	1973-1987 Pick-Up Full-Size	Rücklicht links, mit Chromrahmen	128-1010
73-91	1973-1991 Blazer Full-Size	1973-1987 Pick-Up Full-Size	Rücklicht rechts, mit Chromrahmen	128-1011
76-86	Jeep	CJ & Wrangler	Rücklicht links U.S.	128-1027
76-87	Jeep	CJ & Wrangler	Rücklicht rechts U.S.	128-1028
78-80	Dodge	Pick-Up Full-Size	Rücklicht links	128-1022
78-80	Dodge	Pick-Up Full-Size	Rücklicht rechts	128-1023
78-93	B100-350	Dodge Van Full-Size	Rücklicht rechts	128-1025
78-93	B100-350	Dodge Van Full-Size	Rücklicht rechts	128-1026
80-86	F100-350	Bronco Full-Size	Rücklicht links	128-1018
80-86	F100-350	Bronco Full-Size	Rücklicht rechts	128-1019
82-98	ST-10	Blazer Small-Size	Rücklicht rechts, ohne Chromrahmen	128-1029
82-98	ST-10	Blazer Small-Size	Rücklicht links, ohne Chromrahmen	128-1030
85-96	GM G-Van	Full-Size	Rücklicht links	128-1004
85-96	GM G-Van	Full-Size	Rücklicht rechts	128-1005
87-89	F100-350	Bronco Full-Size	Rücklicht links	128-1020
87-89	F100-350	Bronco Full-Size	Rücklicht rechts	128-1021
87-90	Voyager	U.S.-Version	Rücklicht rechts	128-1031
87-90	Voyager	U.S.-Version	Rücklicht links	128-1032
82-98	ST-10	Blazer Small-Size	Rücklicht rechts, mit Chromrahmen	128-1035
82-98	ST-10	Blazer Small-Size	Rücklicht links, mit Chromrahmen	128-1034

Elektrik & Aggregate

2 9 0 ZÜNDSCHLÜSSELROHLINGE

Seit 1985 verfügen die meisten GM Fahrzeuge über eine Wegfahrsperrung, dem sogenannten **Anti-Theft-System**. Die Deaktivierung erfolgt über einen auf dem Zündschlüssel angebrachten Widerstand. Um einen passenden Ersatzschlüssel anzufertigen, ist die Angabe der Ohm-Zahl oder des Schlüsselcodes unbedingt erforderlich.

Lieferumfang und Preis: Pro Stück (unkodiert)

Baujahr	Artikel	Schlüssel-Code	Ohm-Wert
85-96	162-1387	1F	402
85-96	162-1388	2F	523
85-96	162-1389	3F	681
85-96	162-1390	4F	887
85-96	162-1391	5F	1130
85-96	162-1392	6F	1470
85-96	162-1393	7F	1870
85-96	162-1394	8F	2370
85-96	162-1395	9F	3010
85-96	162-1396	10F	3740
85-96	162-1397	11F	4750
85-96	162-1398	12F	6040
85-96	162-1399	13F	7500
85-96	162-1400	14F	9530
85-96	162-1401	15F	11800

ACDelco

2 9 2 SCHALTER RÜCKFAHRLEUCHE

Lieferumfang und Preis: Pro Stück

Beschreibung	Zusatzinformation	Artikel
Rückfahrleuchenschalter	für Quarterstick Spezialschalthebel	176-1002

2 9 4 RELAIS BLINKER / WARNBLINKER

Lieferumfang und Preis: Pro Stück

Baujahr	Zusatzinformation	Artikel
90-96	Blink- & Warnblinkrelais, verstärkte Ausführung auch für Mehrlampenbetrieb (mehr als 4, & Anhänger) geeignet	106-1002

2 9 4 ZIGARETTENANZÜNDER

Lieferumfang und Preis: Pro Stück

Beschreibung	Zusatzinformation	Zigarettenanzünder	Ersatz-element
Zigarettenanzünder	lange Version	222-1325	222-1326
Zigarettenanzünder	kurze Version	222-1327	222-1328
Zigarettenanzünder	lange Version	222-1329	222-1326



Elektrik & Aggregate

2 9 4 STECKER MIT KABELANSCHLUSSTECKER

Lieferumfang und Preis: Pro Stück

Beschreibung	Zusatzinformation	Artikel
Universalstecker (Anschlußkabel)	für elektr. Zusatz-Geräte, in Zigarettenanzünder	222-1330



2 9 5 FENSTERHEBERSCHALTER

Lieferumfang und Preis: Pro Stück

222-1300

222-1301

222-1302



222-1305

Baujahr	Beschreibung	Modell	Zusatzinformation	Artikel
71-80	Schalter Fensterheber	GM, Einzelschalter	verchromt	222-1305
78-95	Schalter Fensterheber	GM, Einzelschalter	verchromt	222-1300
79-94	Schalter Fensterheber	GM, Doppelschalter	verchromt	222-1301
80-89	Schalter Fensterheber	GM, Vierfachscharter	verchromt	222-1302
80-89	Schalter Fensterheber	GM, Vierfachscharter	in Armlehne	222-1463



2 9 6 ZENTRALVERRIEGELUNGSSCHALTER

Lieferumfang und Preis: Pro Stück

Baujahr	Beschreibung	Modell	Zusatzinformation	Artikel
77-93	Schalter Zentralverriegelung	GM	verchromt, 2" breit, 1 3/4" hoch, 3 Anschlüsse	222-1304
78-93	Schalter Zentralverriegelung	GM	verchromt, 1 3/4" breit, 2" hoch, 3 Anschlüsse	222-1303

Elektrik & Aggregate

2 9 9 HUPE-HORN

Verschaffen Sie sich Aufmerksamkeit ! Hoch-/Tiefton Hupen mit dem klassischen Sound amerikanischer Straßenkreuzer. Zur Nachrüstung oder als OEM-Ersatz.

Lieferumfang und Preis: Pro Stück

Beschreibung	Zusatzinformation	Artikel
Hupe/Horn	Tiefton	222-1100
Hupe/Horn	Hochton	222-1101



2 9 9 BUCH COMPUTERPROBLEME-DIAGNOSE

Lieferumfang und Preis: Pro Stück

Beschreibung	Artikel
Handbuch Computerprobleme/Diagnose	170-1001

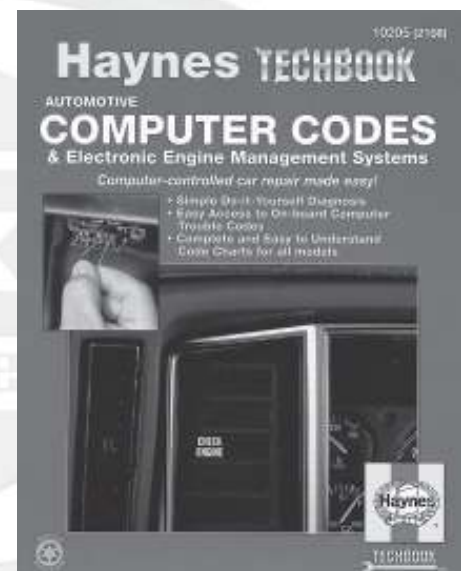

Elektrik & Aggregate

		
101-1001	101-1002	101-1010
		
135-1059	135-1061	135-1054

2 9 9 ELEKTRIK-ALLGEMEIN

Lieferumfang und Preis: Pro Stück

Baujahr	Beschreibung	Zusatzinformation	Artikel
	Hochleistungszündspulenumrüstungssatz		101-1001
	Hochleistungszündspule einzeln		101-1002
	Vorwiderstand 0,85 Ohm	mit ACC-140001 zu verwenden	101-1003
	Umbausatz	GM CS Lichtmaschinen auf 1-Kabelanschluß	101-1008
	Unterdruckdose verstellbar	für GM V8-Verteiler bis BJ. 1974	101-1009
	Unterdruckdose verstellbar	für GM HEI-Verteiler ab 1975	101-1010
	Zündspulenhalter verchromt universal		135-1054
	Zündspulenverkleidung verchromt	universal	135-1061
	Verteilerhalteklammern verchromt	alle GM Verteiler	135-1062
	Zündmarkierungsblech verchromt	Chevrolet Small Block mit 7" Schwingungsdämpfer	135-1127
	Zündmarkierungsstreifen selbstklebend	Chevrolet V8 6,75" Schwingungsdämpferdurchmesser	223-1033
	Zündmarkierungsstreifen selnstklebend	Chevrolet V8, 7" Schwingungsdämpferdurchmesser	223-1034
	Zündmarkierungsstreifen	Chevrolet V8, 8" Schwingungsdämpferdurchmesser	223-1035
	Zündmarkierungsblech verchromt einstellbar	Chevrolet Small-Block 7" Schwingungsdämpfer	223-1088
	Zündmarkierungsblech verchromt einstellbar	Chevrolet Small-Block 8" Schwingungsdämpfer	223-1089
	Zündmarkierungsblech verchromt einstellbar	Chevrolet Big-Block 8" Schwingungsdämpfer	223-1090
73-91	Div.Chevrolet/Cadillac Hochleistungszündspule einzeln		101-1062
75=>	Verteilerabdeckung verchromt	alle GM HEI Verteiler	135-1059



Auspuff- & Kraftstoffanlagen

3 0 1	TANKDECKEL	75	3 6 2	SPORTAUSPUFFANLAGEN /	
3 0 2	ANSCHLUSSTÜCKE-			GM-VANS	101
	BENZINLEITUNG / BENZINFILTER	75	3 6 2	SPORTAUSPUFFANLAGEN /	
3 0 3	TANKHALTEBAND	75		CHRYSLER-PKW	101
3 1 0	KRAFTSTOFFPUMPE MECHANISCH ..	76	3 6 2	SPORTAUSPUFFANLAGEN /	
3 1 0	KRAFTSTOFFPUMPE ELEKTRISCH	77		DODGE-TRUCKS	102
3 1 0	ABDECKPLATTE / SCHRAUBENSATZ-		3 6 2	SPORTAUSPUFFANLAGEN /	
	KRAFTSTOFFPUMPE	78		CHRYSLER-VANS	103
3 1 4	BENZINSCHLAUCH	79	3 6 2	SPORTAUSPUFFANLAGEN /	
3 2 0	VERGASER HIGH-PERFORMANCE	79		FORD-PKW	103
3 2 0	VERGASER HIGH-PERFORMANCE	80	3 6 2	SPORTAUSPUFFANLAGEN /	
3 2 0	VERGASERSTEBBOLZENSATZ	80		FORD-TRUCKS	103
3 2 0	VERGASERADAPTER	81	3 6 4	ANSCHLUSSATZ -	
3 2 0	DISTANZPLATTE VERGASER-			SEITENAUSPUFFANLAGE	105
	ANSAUGSPINNE	82	3 6 5	DOPPELROHRANLAGE -	
3 2 0	VERGASERREINIGER	83		UNIVERSAL	105
3 2 0	BENZINLEITUNG VERGASER	83	3 6 6	AUSPUFFTOPF-SUPER-TURBO	107
3 2 1	LUFTHUTZE FÜR VERGASER	84	3 6 6	AUSPUFFTOPF-CALIFORNIA-	
3 2 1	VERGASERFUSSDICHTUNG /			TURBO	108
	HITZESCHILD	85	3 6 6	AUSPUFFTOPF-GLASSPACK	108
3 2 2	VERGASERTEILE	86	3 6 6	AUSPUFFTOPF-UNIVERSAL	109
3 2 3	CHOKE-KALTSTARTAUTOMATIK	86	3 7 2	AUSPUFFROHRTABELLE -	
3 2 3	CHOKEZUG	86		UNIVERSAL	109
3 2 5	HALTER GASZUG	88	3 7 2	AUSPUFFROHRTABELLE -	
3 2 5	GASZUG	88		U-BÖGEN (180°)	110
3 2 6	BENZINDRUCKREGLER	88	3 7 2	AUSPUFFROHRTABELLE-	
3 2 7	GASPEDALGUMMI	89		FLEXIBEL - UNIVERSAL	110
3 3 0	EINSPRITZANLAGE	89	3 7 2	AUSPUFFROHRTABELLE	
3 3 0	REPARATURSATZ-			CHROMBÖGEN	110
	EINSPRITZANLAGE	90	3 7 3	AUSPUFFBLENDE CHROM -	
3 3 0	EINSPRITZANLAGE	90		UNIVERSAL	111
3 3 0	DROSSELKLAPPENGEHÄUSE		3 7 4	AUSPUFFROHRTABELLE-	
	KOMPLETT	91		VERBINDER - UNIVERSAL	112
3 3 0	HANDBUCH / EINSPRITZUNG-		3 7 4	AUSPUFFROHRTABELLE-	
	VERGASER-ABGAS-DIAGNOSE	92		REDUZIERUNGEN-UNIVERSAL	112
3 3 1	EINSPRITZDÜSE	92	3 7 4	AUSPUFFENDROHRTABELLE -	
3 3 6	DROSSELKLAPPENSOLENOID	92		UNIVERSAL	113
3 4 1	ABGASROHR	93	3 7 5	FÄCHERKRÜMMER	114
3 4 3	VAKUUMBEHÄLTER & TEILE	93	3 7 5	FLANSCH-FÄCHERKRÜMMER	115
3 4 4	ABGASVENTIL	94	3 7 5	SCHRAUBEN / STEHBOLZEN-	
3 6 1	AUSPUFFSCHRAUBEN-			FÄCHERKRÜMMER	115
	STEBBOLZEN	94	3 7 6	HEADER-FÄCHER / ZÜNDFOLGE	
3 6 2	SPORTAUSPUFFANLAGEN /			KRÜMMER FLANSCHDICHTUNG	116
	JEEP-CHEROKEES	95	3 7 7	SEITENAUSPUFFANLAGE	117
3 6 2	DOPPEL-SPORTAUSPUFFANLAGE	96	3 7 8	AUSPUFFWEICHE	118
3 6 2	SPORTAUSPUFFANLAGEN /		3 8 0	KATALYSATOR UNIVERSAL	118
	GM-PKW	98	3 8 0	KATALYSATOR HIGH	
3 6 2	SPORTAUSPUFFANLAGEN /			PERFORMANCE UNIVERSAL	119
	GM-TRUCKS	99			

Auspuff- & Kraftstoffanlagen

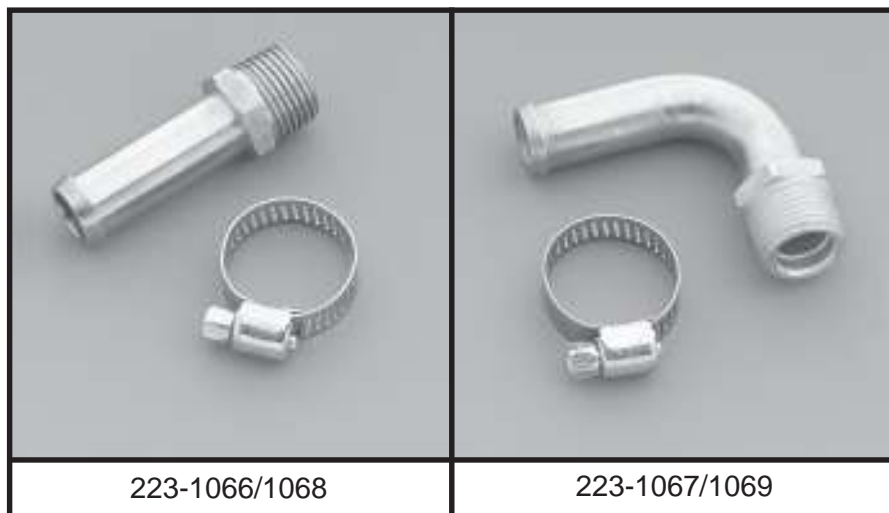

223-1066/1068

223-1067/1069

3 0 1 TANKDECKEL

Lieferumfang und Preis: Pro Stück

Baujahr	Zusatzinformation	Artikel
82-00	sperrbar	106-1022

3 0 2 ANSCHLUSSTÜCKE-BENZINLEITUNG / BENZINFILTER

Lieferumfang und Preis: Pro Stück

Beschreibung	Zusatzinformation	Artikel
Benzinfilter mit Glas, verchromt	universal 3/8" (9,52mm)	135-1041
Anschlußstück	Banjo-Fitting	140-1098
Benzinleitungsanschlußstück	gerade, 1/4" Gewinde, für 1/4" ID Schlauch auch Unterdruck am Vergaser	222-1143
Benzinleitungsanschlußstück	gerade, 3/8" Gewinde, für 3/8" ID Schlauch	223-1066
Benzinleitungsanschlußstück	gebogen 90°, 3/8" Gewinde für 3/8" ID Schlauch	223-1067
Benzinleitungsanschlußstück	gerade, 3/8" Gewinde für 1/2" ID Schlauch	223-1068
Benzinleitungsanschlußstück	gebogen 90°, 3/8" Gewinde für 1/2" ID Schlauch	223-1069
Vergaserabdeckung/Schutz	Kunststoffabdeckung befestigt mit Filterschraube	223-1249
Benzinfilter verchromt	universal, 3/8" Anschluß	223-1232
Benzinfiltereinsatz	zu Filter 223-1232	223-1233

3 0 3 TANKHALTEBAND

Universal-Kraftstofftank-Haltebänder, in zwei verschiedenen Längen lieferbar.

Lieferumfang und Preis: Pro Stück

Beschreibung	Artikel
Tankhalteband 60" (152cm)	251-1000
Tankhalteband 48" (122cm)	251-1086



Perfection

Auspuff- & Kraftstoffanlagen

		
Mechanische Benzinpumpen	174-1010	223-1305
		
Elektrische Benzinpumpen	154-1235/1236	223-1307

3 1 0 KRAFTSTOFFPUMPE MECHANISCH

Bei einer Motorleistungssteigerung stellt sich irgendwann die Frage :

” Verwendung einer mechanischen oder einer elektrischen Kraftstoffpumpe ?”

Bei uns finden Sie beide Arten der Kraftstoffzufuhr in unterschiedlichen Ausführungen. Ohne Zweifel bestehen die in dieser Gruppe aufgeführten mechanischen Pumpen (elektrische siehe Folgegruppe) durch Ihr Oberflächenbearbeitung (verchromt oder poliert).

Lieferumfang und Preis: Pro Stück

Baujahr	Beschreibung	Zusatzinformation	Artikel
	Benzinpumpe poliert	Chevrolet Small-Block 7 1/2-9PSI bis 130GPH	174-1008
	Benzinpumpe poliert	Chevrolet Big-Block 7 1/2-9PSI bis 130GPH	174-1046
	Benzinpumpe verchromt	Buick 455cid	174-1012
55->	Benzinpumpe verchromt	Chevrolet Small-Block, 8PSI, 80GPH,	223-1305
55->	Benzinpumpe verchromt "HIGH-FLO"	Chevrolet Small-Block, 7PSI, bis 110GPH.	223-1308
57-78	Benzinpumpe verchromt	Chevrolet Small-Block	174-1010
64-76	Benzinpumpe verchromt	Oldsmobile V-8, ausgen. 394cid	174-1011
65->	Benzinpumpe verchromt	Chevrolet Big-Block, 8PSI, 80GPH.	223-1307

Auspuff- & Kraftstoffanlagen

3 1 0 KRAFTSTOFFPUMPE ELEKTRISCH

Bei einer Motorleistungssteigerung stellt sich irgendwann die Frage :

”Verwendung einer mechanischen oder einer elektrischen Kraftstoffpumpe ?”

Bei uns finden Sie beide Arten der Kraftstoffzufuhr in unterschiedlichen Ausführungen. Ohne Zweifel bestehen die in dieser Gruppe aufgeführten mechanischen Pumpen (elektrische siehe Folgegruppe) durch Ihr Oberflächen- bearbeitung (verchromt oder poliert).

Lieferumfang und Preis: Pro Stück

Beschreibung	Zusatzinformation	Artikel	Bemerkung
UNIVERSAL Benzinpumpe 12V, PKW & LKW	25-40PSI, 38GPH	10E-1039	
MARINE Benzinpumpe 12V	5,8-8,7PSI, 16,8GPH	154-1232	
Benzinpumpe 12V, PKW & LKW	3,8-5,7PSI, 16,8GPH	154-1233	
Benzinpumpe 12V, PKW & LKW	4 -5,75PSI, 72GPH	154-1234	
HIGH PERFORMANCE Benzinpumpe 12V, PKW & LKW	7PSI, 72GPH	154-1235	NUR für Vergasermotoren geeignet
HIGH PERFORMANCE Benzinpumpe 12V, PKW & LKW	7PSI, 100GPH	154-1236	NUR für Vergasermotoren geeignet
Benzinpumpe 12V	für Einspritzung 502-1/502-2/502-11 & 504-1	174-1034	



102-1123

Holley BRAND

FEDERAL MOGUL

Auspuff- & Kraftstoffanlagen



223-1030 223-1200 135-1114



3 1 0 ABDECKPLATTE / SCHRAUBENSATZ-KRAFTSTOFFPUMPE

Lieferumfang und Preis: Pro Stück

Beschreibung	Zusatzinformation	Artikel
Abdeckplatte verchromt	Kraftstoffpumpenbefestigung, Chevrolet Small-Block	223-1030
Schraubensatz verchromt, Benzinpumpenabdeckplatte	Chevrolet Small-Block, 3/8"-16 x 3/4"	223-1117
Schraubensatz verchromt, Benzinpumpenabdeckplatte	Chevrolet Big-Block, 3/8"-16 3/4"	223-1118
Schraubensatz verchromt, Benzinpumpe	Chevrolet Small-Block, 3/8"-16 x 1 1/4"	223-1119
Abdeckplatte Aluminium anstatt Benzinpumpe	Chevrolet Small-Block	223-1200
Abdeckplatte verchromt, anstatt Benzinpumpe	Chevrolet Big-Block	135-1114

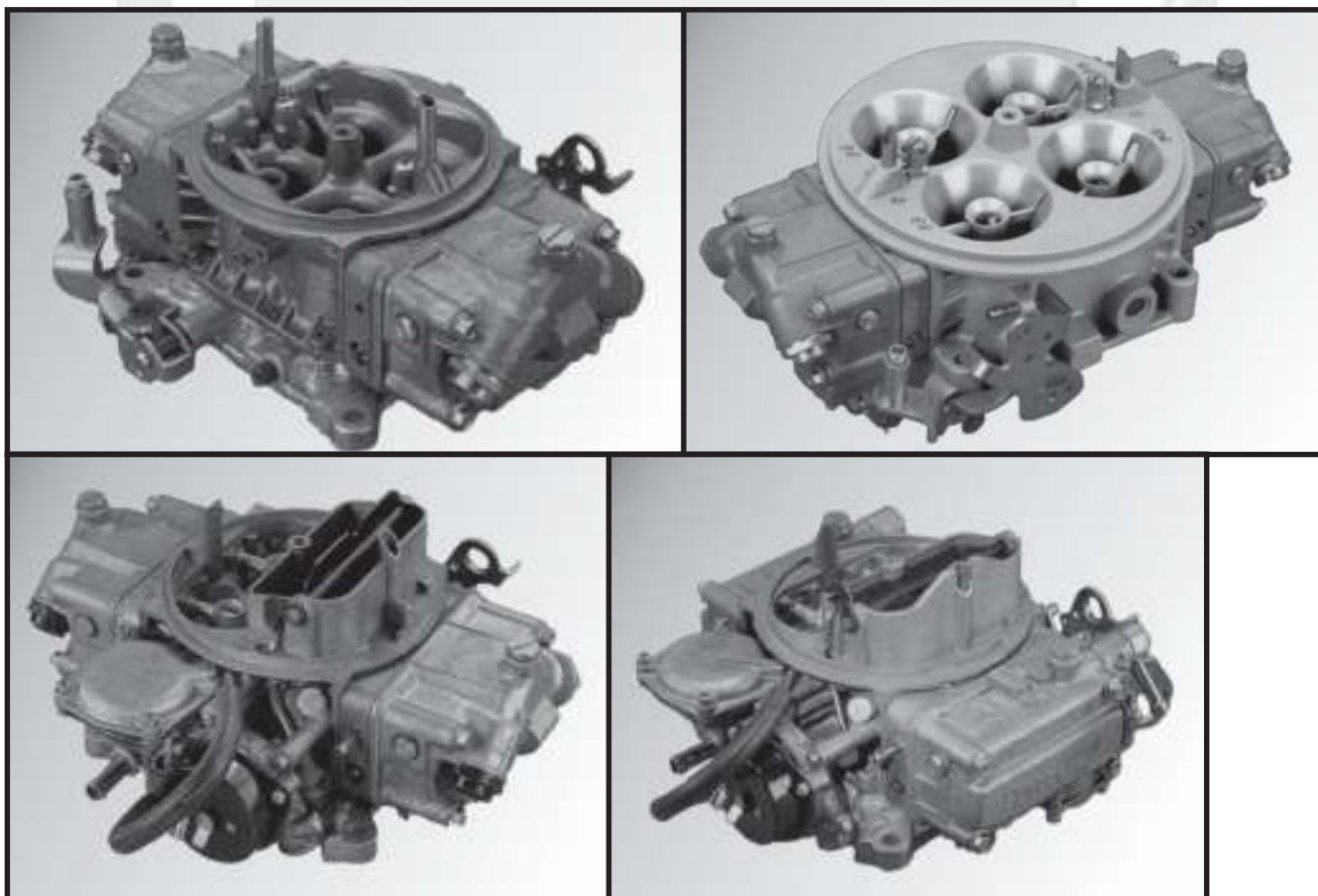

Auspuff- & Kraftstoffanlagen

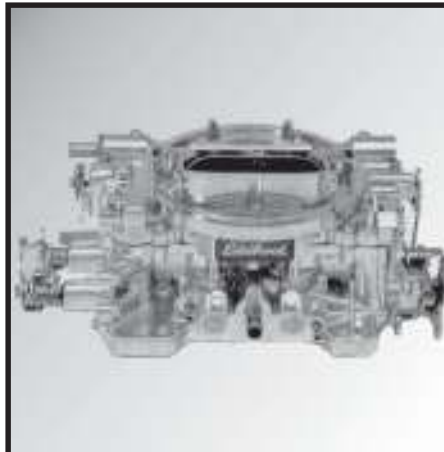

140-1006



140-1007

3 1 4 BENZINSCHLAUCH

Beschreibung	3/16"	1/4"	5/16"	3/8"
Benzinschlauch	250-1105	250-1106	250-1108	250-1107
Unterdruckschlauch				

3 2 0 VERGASER HIGH-PERFORMANCE

"Alles begann 1933 in einer kleinen Werkstatt in Los Angeles, Kalifornien. Heute steht der Name **EDELBRÖCK** in der ganzen Welt für Qualität und Performance."

Entwicklung und Herstellung einer Vielzahl von Tuningteilen durch **EDELBRÖCK**: Ansaugspinnen, Nockenwellen, Zylinderköpfe, u.v.m.

EDELBRÖCK Performer Vergaser :

- + werksseitige Grundeinstellung (optimal zu **EDELBRÖCK** Ansaugspinnen, Nockenwellensätzen, etc.)
- + einfache Kalibrierung, da "Metering Rods" von Aussen problemlos zu wechseln sind
- + Aluminium-Vergasergehäuse garantiert optimale Hitzeableitung (oberflächenbehandelt/glänzend)
- + universal verwendbar, zwei Lochkreise, div. Vakuumanschlußmöglichkeiten

EDELBRÖCK 4-fach Vergaser sind in verschiedenen Ausführungen/Größen lieferbar, u.a. als fabrikneu oder als werksüberholt durch **EDELBRÖCK**.

Zur einfachen Montage und Wartung der Vergaser bietet **EDELBRÖCK** ein umfangreiches Zubehörprogramm an (siehe Folgegruppen).

Lieferumfang und Preis: Pro Stück

Typ	Beschreibung	Zusatzinformation	Artikel
4-fach Vergaser fabrikneu	Edelbrock 600 CFM	mit elektrischem Choke	140-1004
4-fach Vergaser fabrikneu	Edelbrock 500 CFM	mit manuellem Choke	140-1005
4-fach Vergaser fabrikneu	Edelbrock 600 CFM	mit manuellem Choke	140-1006
4-fach Vergaser fabrikneu	Edelbrock 600 CFM	mit elektrischem Choke	140-1007
4-fach Vergaser fabrikneu	Edelbrock 750 CFM	mit manuellem Choke	140-1008
4-fach Vergaser fabrikneu	Edelbrock 600 CFM	mit elektr. Choke, als Originalersatz	140-1009
4-fach Vergaser fabrikneu	Edelbrock 600 CFM	mit elektrischem Choke, MARINE	140-1010
4-fach Vergaser fabrikneu	Edelbrock 750 CFM	mit elektrischem Choke, MARINE	140-1011
4-fach Vergaser fabrikneu	Edelbrock 750 CFM	mit elektrischem Choke	140-1012
4-fach Vergaser werksüberholt	Edelbrock 600 CFM	mit manuellem Choke	140-1013
4-fach Vergaser werksüberholt	Edelbrock 600 CFM	mit elektrischem Choke	140-1014
4-fach Vergaser werksüberholt	Edelbrock 750 CFM	mit manuellem Choke	140-1015

Auspuff- & Kraftstoffanlagen

3 2 0 VERGASER HIGH-PERFORMANCE

HOLLEY bietet ein sehr breites Angebot an unterschiedlichen Universal-Vergasern für die verschiedensten Anforderungen.

HOLLEY 2-fach Vergaser:
+ günstiger OEM-Ersatz

HOLLEY 4-fach Vergaser mit vakuumgesteuerter 2. Stufe:
+ meistverkaufter Typ
+ Ideal in Verbindung mit Automatikgetrieben
+ für Motoren mit hohem Drehmoment im unteren Drehzahlbereich

HOLLEY 4-fach Vergaser mit mechanischgesteuerter 2. Stufe:
+ besser bekannt als "Double Pumper"
+ schnelles Ansprechverhalten, Ideal in Verbindung mit Schaltgetrieben
+ für Motoren mit hoher Leistung im oberen Drehzahlbereich

Holley BRAND

Lieferumfang und Preis: Pro Stück

Typ	Beschreibung	Zusatzinformation	Artikel
4-fach Vergaser fabrikneu	Holley 600 CFM Vakuum	mit manuellem Choke	174-1000
4-fach Vergaser fabrikneu	Holley 600 CFM Double Pumper	mit manuellem Choke	174-1002
4-fach Vergaser fabrikneu	Holley 650 CFM Double Pumper	mit manuellem Choke	174-1003
4-fach Vergaser fabrikneu	Holley 700 CFM Double Pumper	mit manuellem Choke	174-1004
4-fach Vergaser fabrikneu	Holley 750 CFM Double Pumper	mit manuellem Choke	174-1005
4-fach Vergaser fabrikneu	Holley 390 CFM	mit elektrischem Choke	174-1006

3 2 0 VERGASERSTEBBOLZENSATZ

Lieferumfang und Preis: Pro Stück

Beschreibung	Zusatzinformation	Artikel
Stehbolzensatz mit Muttern	1 3/8" lang, zur Montage von Holley Vergasern	223-1205
Stehbolzensatz mit Muttern	2" lang, zur Montage von Holley Vergasern	223-1229
Stehbolzensatz mit Muttern	3" lang, zur Montage von Holley Vergasern	223-1237



Auspuff- & Kraftstoffanlagen



223-1040



223-1038

Vergaser Adapter	ROCHESTER Quadra Jet	HOLLEY 3BBL	HOLLEY 4BBL	CARTER & ROCHESTER 4BBL	HOLLEY 2BBL	ROCHESTER 2BBL
Quadra Jet	---	223-1038	223-1038	223-1038	---	---
Holley 3BBL	223-1038	---	---	---	223-1039	223-1039
Holley 4BBL	223-1038	---	---	---	223-1039	223-1039
Carter Rochester 4BBL	223-1038	---	---	---	223-1039	223-1039
Holley 2BBL	---	223-1039	223-1039	223-1039	---	223-1040
Rochester 2BBL	---	223-1039	223-1039	223-1039	223-1040	---



223-1039



Auspuff- & Kraftstoffanlagen



3 2 0 DISTANZPLATTE VERGASER-ANSAUGSPINNE

Die aufgeführten Distanzstücke erhöhen das Drehmoment. Bitte berücksichtigen Sie die Ihnen zur Verfügung stehende Einbauhöhe.

Lieferumfang und Preis: Pro Stück



Beschreibung	Zusatzinformation	Artikel
Adapter/Distanzplatte High-Rise 0,850"	Edelbrock/Holley Square-Flange zu GM-Spinne	140-1117
Umrüst-KIT	für Edelbrock Square-Flange-Vergaser zu GM-Spinne	140-1118
Adapter/Distanzplatte High-Rise 1"	Edelbrock/Holley zu GM-Spinne, 1-Loch Einlaß offen	223-1224
Adapter/Distanzplatte High-Rise 1"	Edelbrock/Holley Square-Flange zu GM-Spinne	223-1225
Adapter/Distanzplatte High-Rise 2"	Edelbrock/Holley zu GM-Spinne, 1-Loch Einlaß offen	223-1226
Adapter/Distanzplatte High-Rise 2"	Edelbrock/Holley Square-Flange zu GM-Spinne	223-1227
Adapter/Distanzplatte 3/8" hoch	Holley/Edelbrockvergaser mit Vakuumanschluß	292-1011
Adapter/Distanzplatte 1" hoch	Rochester Quadrajät, Spread-Bore Vergaser	292-1012

Auspuff- & Kraftstoffanlagen

3 2 0 VERGASERREINIGER

Lieferumfang und Preis: Pro Stück

Zusatzinformation	Artikel
Vergaserreiniger	311-1013



3 2 0 BENZINLEITUNG VERGASER

Lieferumfang und Preis: Pro Stück

Beschreibung	Zusatzinformation / Maß	Artikel
Benzinleitung verchromt	für Holley 0-3310, Doppeleinlaß, 8 21/32"	135-1115
Benzinleitung verchromt	für Holley DB, Doppeleinlaß, 9 5/16" Länge	135-1116
Benzinleitung	für Doppel 4-BBL Vergaser	140-1097
Anschlußstück (Winkelstück)	für Vakuum, Holley Double-Pumper	140-1100
Benzinleitungssanschluß	für Holley, gewinkelt 9/16-24 Gewinde für 5/16" Schlauch	174-1014
Benzinleitungsanschluß	für Holley, gerade 9/16-24 Gewinde für 3/8" Schlauch	174-1015
Benzinleitung verchromt, Holley 0-3310	3/8" Leitung, 8 21/32" Abstand	223-1031
Benzinleitung Holley Double Pumper	3/8" Leitung, 9 5/16" Abstand	223-1032
Benzinleitung Edelstahl	biegsam mit Anschlüssen 5/8"-18	292-1014
Benzinleitungsadapter (Paar)	gerade, 3/8" Gewinde für 3/8" Leitung	292-1016
Benzinleitungsadapter (Paar)	90° gewinkelt, 3/8" Gewinde für 3/8" Leitung	292-1017
Benzinleitungsadapter (Paar)	gerade, 3/8" Gewinde für 1/2" Leitung	292-1018
Benzinleitungsadapter	90° gewinkelt, 3/8" Gewinde für 1/2" Leitung	292-1019
Benzinleitungsadapter (Paar)	gerade (Mutter), Außen-Innengewinde, 3/8" Ein- & 7/8" Auslaß, vorwiegend für Holley	292-1020
Benzinleitung verchromt, Mittelanschluß	für Holley Double Pumper, 9 5/16" Anschluß	292-1022
Benzinleitung verchromt, Mittelanschluß	für Holley 0-3310 Vergaser und 8 21/32" Anschluß	292-1023
Benzinleitungssatz verchromt	5/16" Anschluß, 1x 14"(36cm) & 1x 20"(51cm)	292-1024
Benzinleitungssatz verchromt	3/8" Anschluß, 1x 14"(36cm) & 1x 20"(51cm)	292-1025



Auspuff- & Kraftstoffanlagen



223-1031



174-1014



140-1075

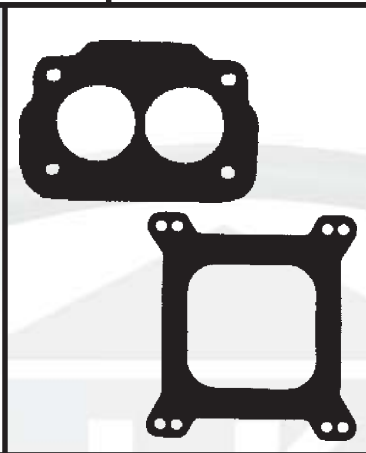

223-1183/1198



174-1029 (zu Gruppe 330)

3 2 1 LUFTHUTZE FÜR VERGASER

„Elite“ Serie Aluminium-Luftfiltergehäuse von **EDELBROCK**, inkl. auswaschbaren Luftfilterelement.





Lieferumfang und Preis: Pro Stück

Beschreibung	Zusatzinformation	Artikel
Lufthutze Aluminium Edelbrock	für einen 4-BBL Vergaser aller Typen	140-1075
Lufthutze Aluminium Edelbrock	für zwei 4-BBL Vergaser aller Typen	140-1076

Holley BRAND

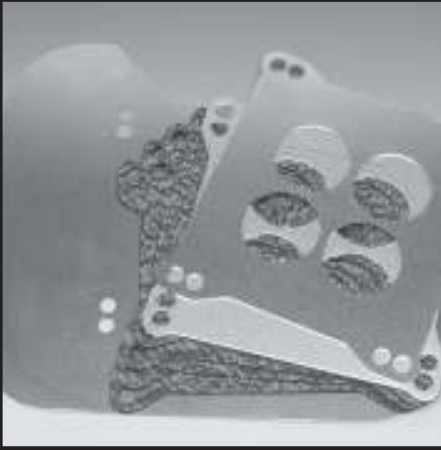
Edelbrock

Auspuff- & Kraftstoffanlagen

		
223-1327	223-1076	140-1021
		
140-1029	140-1031	174-1021
		140-1026

3 2 1 VERGASERFUSSDICHTUNG / HITZESCHILD

Lieferumfang und Preis: Pro Stück

Baujahr	Beschreibung	Zusatzinformation	Artikel
	Fußdichtung	Throttle Body, bei 4-fach PRO-JECTION	174-1007
	Hitzeschild	Holley-Vergaser	223-1076
	Vergaserfußdichtung	Pontiac 301cid 2-BBL	223-1183
	Vergaserfußdichtung	für Holley 4-BBL	223-1198
	Dichtung Oberteil	Quadrajet 4-BBL Vergaser, universal	223-1336
	Hitzeschild Vergaserfuß/Ansaugspinne	1/4" hoch, alle Holley & Carter & Edelbrock Vergaser	223-1326
	Hitzeschild Vergaserfuß/Ansaugspinne	1/2" hoch, alle Holley, Carter & Edelbrock Vergaser	223-1327
	Hitzeschild Vergaserfuß/Ansaugspinne	1/2" Zentralöffnung ohne Stege (Open Center) 3-BBL & RAM Ansaugspinnen	223-1330
	Montagesatz für Vergaseradapter	Installationsmaterial, verlängerte Schrauben, Muttern etc.	292-1021
75-81	Dichtung Klappengehäuse	Quadrajet 4-BBL Vergaser, universal	223-1281



Auspuff- & Kraftstoffanlagen

3 2 2 VERGASERTEILE

Zubehör- und Wartungsteile für Universal-Vergaser von **HOLLEY** und **EDELBROCK**.

Lieferumfang und Preis: Pro Stück

Beschreibung	Zusatzinformation	Artikel
Nadelventilsatz alle Edelbrockvergaser	Nadel & Sitz (0,935"), Off Road Betrieb, paarweise	140-1016
Nadelventilsatz	Nadel & Sitz (0,110"), paarweise	140-1017
Schwimmersatz	Edelbrock alle Vergaser	140-1018
Reparatursatz	Edelbrock alle Square-Bore Vergaser	140-1019
Umrüst-/Abstimmungssatz (Calibration-Kit)	für Edelbrock 1405 600 CFM Vergaser	140-1022
Umrüst-/Abstimmungssatz (Calibration-Kit)	für Edelbrock 1407 & 1410 750 CFM Vergaser	140-1023
Umrüst-/Abstimmungssatz (Calibration-Kit)	für Edelbrock 1409, bei 4,3L Chevy nur mit Performer-Spinne 2111	140-1027
Umrüst-/Abstimmungssatz (Calibration-Kit)	für Edelbrock 1406 & 1408 600 CFM	140-1028
Vergaserreparatursatz	für alle Edelbrock-Vergaser	140-1115
Abstimmungssatz	für Edelbrock-Vergaser (500cfm)	140-1116
Vergaserreparatursatz	Holley Double-Pumper	174-1016
Vergaserreparatursatz	für Holley 390 CFM, Serie 4160	174-1017
Lambdasonde	zu Holley Closed-Loop-Kit	174-1018
Vergaserdichtung, Schwimmerkammer/Düsenplatte	Holley 4160 & 4175 (O-1850)	223-1234
Vergaser Service Kit	Kleinteile für Holley 4150/4160/4500	223-1313

3 2 3 CHOKE-KALTSTARTAUTOMATIK

Lieferumfang und Preis: Pro Stück

Beschreibung	Zusatzinformation	Artikel
Reparatursatz Kaltstartautomatik	für elektrischen Choke	140-1020
Umbausatz Kaltstartautomatik	zum Umrüsten von manuellen auf elektrischen Choke für Edelbrock Vergaser	140-1021
Chokeverschluß/Adapterplatte	Chevrolet Small-Block, zu Spinne EDE-2101 & EDE-2104	140-1109
Kaltstartautomatik	für Edelbrock-Performer Ansaugspinne	140-1122
Choke elektrisch	für Holley Vakuum Vergaser	174-1019
Choke elektrisch	für Holley Double-Pumper Vergaser	174-1020

3 2 3 CHOKEZUG

Lieferumfang und Preis: Pro Stück

Beschreibung	Zusatzinformation/Maß	Artikel
Chokezug	universal manuell, 60" (152mm)	222-1172
Chokezug	universal manuell, 156"(396mm) kürzbar	222-1173
Chokezug	universal manuell, 72" (183mm)	222-1174



Auspuff- & Kraftstoffanlagen



140-1016



140-1029

140-1031



140-1095



223-1230



223-1075



140-1065



140-1021



Auspuff- & Kraftstoffanlagen

3 2 5 HALTER GASZUG

Lieferumfang und Preis: Pro Stück

Baujahr	Beschreibung	Zusatzinformation / Maß	Artikel
	Halter verchromt	für Gaszug Chevrolet Small Block	135-1129
	Halter verchromt	für Gaszug Chevrolet	135-1129
	Halter	Gas- & Kickdownzug, Edelbrock Vergaser für Chrysler 2176 & 7176	140-1024
	Halter	Drosselklappenhebeladapter Edelbrock Vergaser für Ford 2121 & 2171	140-1025
	Halter	Tempomat/Cruise-Control, Chevrolet	140-1026
	Halter	zu verwenden mit Halter 140-1025 zu 140-1030 Performer Spinne, Ford	140-1031
	Halter	zu verwenden mit Halter 140-1025 zu 140-1032 Performer Spinne, Ford	140-1029
	Gasgestänge Edelbrock	für 2x 4-BBL Vergaser für Spinne 140-1086	140-1093
	Halter	mit Rückzugfeder für Spinne 140-1056, Chrysler	140-1094
	Halter	Verlängerung des Gas- & Kick-Downzuges Chevrolet	140-1096
	Rückhofeder	Drosselklappe, Paar, 2 x 1 7/16 x 3/8"	222-1331
	Halter verchromt	für Gasrückzugfeder	223-1075
	Halter verchromt	für Gas- & Kick-Downzug	223-1230
	Halter	mit Drosselklappenrückhofeder	223-1332
65-78	Halter	Gas- Tempomat- & Kick-Downzug goldfarben Chevrolet Small-Block	140-1092
87-90	Halter	Gas- & Kick-Downzug für Spinne 140-1064	140-1065

3 2 5 GASZUG

Lieferumfang und Preis: Pro Stück

Baujahr	Beschreibung	Modell	Zusatzinformation	Artikel
75-81	Gaszug	Camaro & Firebird	V-8	222-1183
82-89	Gaszug	GM-Trucks mit 6,2L Diesel		222-1184



135-1029

3 2 6 BENZINDRUCKREGLER

Lieferumfang und Preis: Pro Stück

Beschreibung	Artikel
Benzindruckregler verchromt 3/8" Gewinde NUR für Vergasermotoren geeignet	135-1029



Auspuff- & Kraftstoffanlagen



174-1029



135-1024



135-1020

3 2 7 GASPEDALGUMMI

Lieferumfang und Preis: Pro Stück

Beschreibung	Zusatzinformation	Artikel
Gaspedalummiersatz mit Chromrahmen	OEM-Style	135-1020
Gaspedalummiersatz mit Chromrahmen	Barfuß-Style	135-1024



3 3 0 EINSPRITZANLAGE

HOLLEY liefert neben den bekannten OEM und Universal Performance Vergasern u.a. auch komplette Einspritzanlagen-Systeme (TBI-System). Diese universellen Komplettlösungen erlauben die Umrüstung von älteren Vergasermotoren auf moderne und leistungssteigernde Einspritztechnik. In Verbindung mit einem **HOLLEY**-Lambdasondensatz und geregelterm 3-Wege- Katalysator ist eine Reduzierung der Abgaswerte möglich.

Je nach Motorisierung sind **HOLLEY** Einspritzanlagen mit zwei oder vier Einspritzdüsen bzw. unterschiedlichen Luftdurchlassmengen (CFM) erhältlich.

Eine Performance 4-fach Ansaugspinne ist zusätzlich erforderlich (siehe Gruppe 060).

Lieferumfang und Preis: Pro Stück

Beschreibung	Modell	Zusatzinformation	Artikel
Einspritzanlage Digital Zentral "Hochglanz poliert"	Holley 700 CFM, Modell Pro-Jection 4BBL	V-8 225-400HP, Umrüstung auf G-Kat.	174-1032
Einspritzanlage Digital Zentral	Holley 650 CFM, Modell Pro-Jection 4BBL	V-8 150-300HP, Umrüstung auf G-Kat.	174-1033
Einspritzanlage Digital Zentral	Holley 670 CFM, Modell Pro-Jection 2BBL	V-8 GM/Chrysler/AMC	174-1045

Holley BRAND

Bild siehe nächste Seite

Auspuff- & Kraftstoffanlagen



Edelbrock 140-1041



Holley 174-1033

3 3 0 REPARATURSATZ-EINSPRITZANLAGE

Lieferumfang und Preis: Pro Stück

Beschreibung	Modell	Zusatzinformation	Artikel
Reparaturatz	für Holley 502-1, 502-2, 502-11	2-BBL Ersatz	174-1029
Reparaturatz	für Holley 504-1 Einspritzanlage	4-BBL Ersatz	174-1030

3 3 0 EINSPRITZANLAGE

”Alles begann 1933 in einer kleinen Werkstatt in Los Angeles, Kalifornien. Heute steht der Name **EDELBRÖCK** in der ganzen Welt für Qualität und Performance.”

Entwicklung und Herstellung einer Vielzahl von Tuningteilen durch **EDELBRÖCK** :
Ansaugspinnen, Nockenwellen, Zylinderköpfe, u.v.m.

EDELBRÖCK Performer Multi-Point EFI System :

- + maximum Performance
- + optimierter Verbrauch
- + optimiertes Drehmoment
- + verbessertes Ansprechverhalten

Komplettes (*) Einspritzsystem -Multipoint mit 8 Einspritzdüsen, inkl. Performer Ansaugspinne.
Dieses Einspritzsystem arbeitet in Verbindung mit dem Serien ECM (Motormanagement) und des OEM-Drosselklappengehäuses, aber ohne die Serien- Einspritzdüsen!

(*) = zusätzlich benötigt wird ein **EDELBRÖCK** Hochdruck-Kraftstoffpumpen-Kit

Lieferumfang und Preis: Pro Stück

Baujahr	Beschreibung	Zusatzinformation	Artikel	Bemerkung
93-95	Einspritzanlage Edelbrock-Multipoint EFI	Chevrolet Small-Block, 5,7L K-Motor G-Van/Blazer/Tahoe	140-1041*	* zusätzlich benötigt wird eine Hochdruckkraftstoffpumpe auf Anfrage

Auspuff- & Kraftstoffanlagen



174-1022



174-1024



Computer zu 174-1023

3 3 0 DROSSELKLAPPENGEHÄUSE KOMPLETT

Die von **HOLLEY** angebotenen Drosselklappengehäuse sind eine preiswerte und zugleich leistungssteigernde Alternative zu den OEM-Versionen.

Die **HOLLEY** Drosselklappengehäuse für GM TBI Systeme sind einbaufertig, inkl. Einspritzdüse(n), Drosselklappensensor, Leerlaufregler.

"Plug & Play" alle OEM-Steckverbindungen können beibehalten werden. Eine optimale Leistungssteigerung ohne aufwendige Modifikationen unter Beibehaltung des OEM-Motormanagements (ECM/PROM).

Lieferumfang und Preis: Pro Stück

Baujahr	Beschreibung	Modell	Zusatzinformation	Artikel
82-86	Drosselklappengehäuse komplett	Holley 300 CFM, Modell-3739	Citation/1985 ST-10 Truck 2,5L Skylark/Celebrity/Camaro/ Ciera/Omega/Fiero/Firebird/6000	174-1022
85-89	Drosselklappengehäuse komplett	Holley 400 CFM, Modell 3210	V-6 2,8L GM ST-10 Trucks	174-1024
86-89	Drosselklappengehäuse komplett	Holley 670 CFM, Modell 3210	V-6 4,3L Astro-Van/G-Van/CK-Pick-Up	174-1025
87-89	Drosselklappengehäuse komplett	Holley 670 CFM	V-8 5,0L GM-CK-Trucks & G-Vans	174-1026
87-89	Drosselklappengehäuse komplett	Holley 670 CFM, Modell 3210	V-8 5,7L GM-CK-Trucks & G-Vans	174-1027
88-91	Drosselklappengehäuse komplett	Holley 670 CFM, Modell 3210	V-6 4,3L GM ST-10 Trucks	174-1028

Holley BRAND

Auspuff- & Kraftstoffanlagen



101-1037

174-1021



3 3 0 HANDBUCH / EINSPRITZUNG-VERGASER-ABGAS-DIAGNOSE

Lieferumfang und Preis: Pro Stück

Beschreibung/Zusatzinformation	Artikel
Handbuch Rochester Vergaser	170-1012
Handbuch Holley-Vergaser	170-1011
Handbuch Einspritzanlagen/Diagnose	170-1009
Handbuch Abgasreinigung/Diagnose	170-1008
Handbuch Computerprobleme/Diagnose	170-1001
Handbuch Einspritzanlagen Chrysler	170-1106
Handbuch Einspritzanlagen/Diagnose 1986-1996	170-1010
Handbuch Holley-Vergaser Verwendung, Reparatur, Tuning, Einstellungen, Tips	170-1011



3 3 1 EINSPRITZDÜSE

Lieferumfang und Preis: Pro Stück

Beschreibung	Zusatzinformation / Maß	Artikel
Einspritzdüsensatz	alle Chevy 305 TPI Motoren, Satz (8 Stück)	101-1037
Einspritzdüsensatz	alle Chevy 350-383 TPI Motoren, Satz (8 Stück)	101-1038
Einspritzdüse	alle Chevy 350-383 Motoren, Einzel/Ersatzstück	101-1039
Einspritzdüse	für Holley Einspritzanlagen	174-1035



3 3 6 DROSSELKLAPPENSOLENOID

Lieferumfang und Preis: Pro Stück

Beschreibung	Zusatzinformation	Artikel
Drosselklappenmotor	für alle Einspritzanlagen	174-1021



Auspuff- & Kraftstoffanlagen

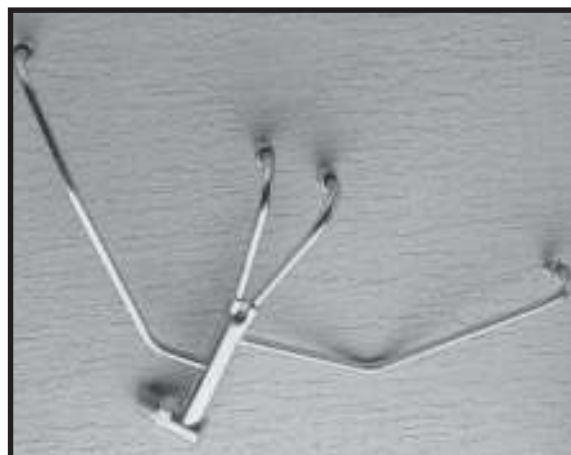

222-1158

3 4 1 ABGASROHR

Lieferumfang und Preis: Pro Stück

Baujahr	Beschreibung	Modell	Zusatzinformation/Motor	Abgasrohr links	Abgasrohr rechts
80-81	Abgasrohr	Camaro & Firebird	80 Firebird 305,80 Camaro 267 80-81 Camaro 305,81 Camaro 350 USA	222-1160	222-1159
82-85	Abgasrohr	Camaro/Firebird/ST10Blazer/Jimmy	2,8L	222-1152	222-1153
82-86	Abgasrohr	Camaro & Firebird	5,0L Motorcode H/S/G/7	222-1157	222-1158
85-86	Abgasrohr	Camaro & Firebird	5,0L Motorcode F	222-1155	222-1156
85-89	Abgasrohr	Camaro & Firebird	2,8L	222-1171	
87-92	Abgasrohr	Camaro & Firebird	87/88 Camaro 305,88 Camaro 350,88-92 Firebird 305/350		222-1166
	Abgasrohr	Chevrolet mit Headers	Small-Block	222-1165	222-1165
80-82	Abgasrohr	GM Full-Size	5,0L	222-1163	222-1164
82-86	Abgasrohr	Celebrity, X-Body	2,8L		222-1154
87-88	Abgasrohr	GM Full-Size	5,0L	222-1167	222-1168
87-90	Abgasrohr	GM-Truck	5,0/5,7L	222-1169	222-1170

3 4 3 VAKUUMBEHÄLTER & TEILE

Lieferumfang und Preis: Pro Stück

Baujahr	Beschreibung	Zusatzinformation	Artikel
	Stopfen Vakuumverschlußkappen	1/8", 7/32", 3/16", 1/4", 5/16", 3/8" innen	222-1142
	Adapter T-Stück Vakuumanschlüsse	für 1/8", 1/4", 3/8" verwendbar	222-1144
	Rückschlagventil	Richtungsventil für Vakuumkontrolle	222-1145
	Vakuumanschluß	90°, 1/4"	222-1148
74-94	Vakuumvorratsbehälter	klein	222-1146
83-95	Vakuumvorratsbehälter	groß	222-1147

Auspuff- & Kraftstoffanlagen

3 4 4 ABGASVENTIL

Lieferumfang und Preis: Pro Stück



Baujahr	Beschreibung	Zusatzinformation	Artikel
64-94	Abgasventil	GM/Chrysler/Jeep	222-1149
75-85	Abgasventil	GM	222-1150
86-91	Abgasventil	Corvette	222-1151

3 6 1 AUSPUFFSCHRAUBEN-STEBBOLZEN

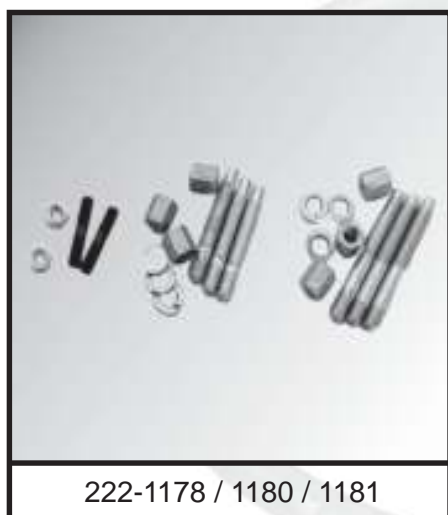

222-1178 / 1180 / 1181



Lieferumfang und Preis: Pro Stück

Baujahr	Beschreibung	Modell	Zusatzinformation/Maß	Artikel
	Stehbolzensatz	Ford	7/16"-14 x 2 1/2", mit Muttern & Scheiben	222-1175
	Stehbolzensatz	GM V-6 & V-8, ohne Vorwärmklappe	3/8"-16 x 2 1/2", mit Muttern & Scheiben	222-1180
	Stehbolzensatz	GM V-8 mit Vorwärmklappe	3/8"-16 x 3", mit Muttern & Scheiben	222-1181
79-95	Stehbolzensatz mit Feder	GM PKW & Trucks	M10-1,5mm	222-1182
82-96	Stehbolzensatz	Camaro & Firebird	V-8 rechts, M10-1,5 x 77mm, inkl. Muttern & Scheiben	222-1176
82-96	Stehbolzensatz	Camaro & Firebird	V-8 links, M10-1,5 x 65mm, inkl. Muttern & Scheiben	222-1177
83-86	Stehbolzensatz mit Feder	GM-Truck CK1/2/3	4,3L,5,0L,5,7L, 3/8"-16 x 4,5"	222-1178
86-91	Stehbolzensatz mit Feder	GM-Truck CK1/2/3	5,0L/5,7L, 3/8"-16 x 3,5"	222-1179

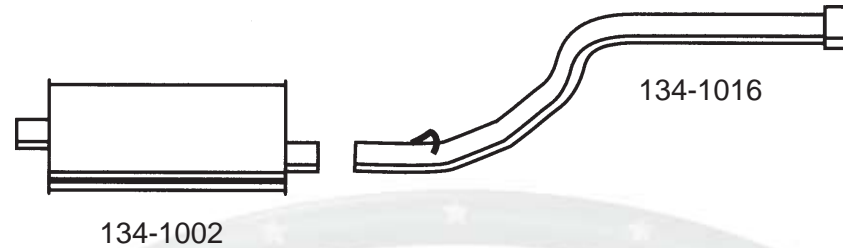

3 6 2 SPORTAUSPUFFANLAGEN / JEEP-CHEROKEES

DYNOMAX Super Turbo & Ultra Flo Systeme, stehen für leistungssteigernde Auspuffanlagen, sogenannte CAT-BACK (ab Katalysator) Systeme. **DYNOMAX** Systeme zeichnen sich durch ihre hervorragende Paßgenauigkeit und einfache und schnelle Montage aus. Optimierter Rohrdurchmesser für hohe Gasdurchflußgeschwindigkeiten, Schalldämpfer mit patentierter Abgasführung und Langlebigkeit durch Beschichtung, sind weitere Merkmale. Ideal auch beim Ziehen eines Anhängers, durch Optimierung des Drehmomentes. Der klassische amerikanische **DYNOMAX** "Deeptone Sound" ist sehr beliebt und nicht aufdringlich. Besondere Merkmale der ULTRA FLO & SUPER TURBO Schalldämpfer : +gerade Abgasführung +teilweise in Edelstahlausführung lieferbar +maximale Geräuschabsorption bei minimalen Turbulenzen

Lieferumfang und Preis: Pro Stück

Baujahr	Modell	Motor	Reduzierung Topf	Auspufftopf Super-Turbo	Aufhängung Topf	Schelle Topf	Stück	Endrohr	Aufhängung Endrohr	Schelle Endrohr	Stück
86-92	Cherokee	2,5L & 4,0L	134-1178	134-1015	134-1177	134-1002	1	134-1016	134-1179	134-1042	3
93-98	Grand Cherokee	4,0L		134-1000		134-1002	1	134-1019		134-1002	1
93-98	Grand Cherokee	5,2L		134-1000		134-1002	1	134-1019		134-1002	1



3 6 2 DOPPEL-SPORTAUSPUFFANLAGE

Lieferumfang und Preis: Pro Stück

Baujahr	Modell	Motor	Zusatzinformation	Rohr vorne X/Y-oder links	Rohr vorne rechts	Auspufftopf Super-Turbo links	Auspufftopf Super-Turbo rechts	Schelle Topf	Stück	Endrohr links	Endrohr rechts	Schelle Endrohr	Stück	Bemerkung
63-73	Corvette	5,7L/7,0L & 7,4l		134-1199 *	134-1323 **)**))	134-1198	134-1200	134-1013	2	***	***			* ohne H.Perf. ** Automatik, Schalter134-1201 *** mit Topf
74	Corvette	V-8		321-1176	321-1177 **	134-1082*	134-1082	134-1013	2	***	***	134-1186	2	* 134-1322&134-1321 ** Schaltg.134-1323 *** am Topf
75-77	Corvette	V-8		321-1179 *		134-1082	134-1082	134-1042	2	**	**	134-1042	2	* 1975 321-1180 verwenden ** am Topf
78-82	Corvette	V-8		321-1181 *	134-1178 **	134-1082	134-1082	134-1042 ***	2	****	****	134-1042 ***	2	* 1978 321-1179 ** Reduzierung *** 1978 2 1/4" **** am Topf
84-85	Mustang & Capri	5,0L	2 1/4" Rohre	134-1171 *		134-1092	134-1092	134-1002	2	134-1168 **	134-1169 **	134-1002	2	* Y-Rohr, ** in Edelstahl 134-1172 & 134-1173
84-91	Corvette ausgen. ZR-1	5,7L		134-1320 *		134-1196	134-1194	134-1002	2	**	**			* für 1984-85 134-1319 verw. ** Doppelendrohre rostfrei
86-93	Mustang LX & Capri	5,0L	2 1/4" Rohre	134-1166	134-1167	134-1092	134-1092	134-1002	2	134-1168 *	134-1169 *	134-1002	2	* polierter Edelstahl 134-1173 & 134-1172
86-93	Mustang LX & Capri	5,0L	2 1/2" Rohre	134-1236 *	134-1237 *	134-1089	134-1089	134-1042	2	134-1238 **	134-1239 **	134-1042	2	* 134-1136 mitverwenden auch in poliertem Edelstahl erhältlich
86-93	Mustang GT	5,0L	2 1/2" Rohre	134-1236 *	134-1237 *	134-1089	134-1089	134-1042	2	134-1240	134-1241	134-1042	2	* 134-1136 Flansch mitverwenden
87-93	Mustang GT	5,0L	2 1/4" Rohre	134-1166 *	134-1167 *	134-1092	134-1092	134-1002	2	134-1174	134-1175	134-1002	2	* Flansch 134-1176 erforderlich
92-94	Corvette LT-1 ausgen.ZR-1	5,7L		162-1441 *		134-1074	134-1127	321-1150	2	**	**			* Export 162-1442 ** am Topf
94-95	Mustang GT	5,0L	2 1/2" Rohre	134-1129	134-1130	134-1128	134-1131	321-1084	2	134-1132 *	134-1133 *	134-1042	2	* polierte Edelstahlenden
96-98	Mustang GT & Cobra	4,6L	2 1/2" Rohre	134-1134 *	134-1135 *	134-1128	134-1131	134-1042	2	134-1132 **	134-1133 **	134-1042	2	* Flansch 134-1136 verwenden ** poliertem Edelstahlenden

Bremsen - Felgen - Reifen

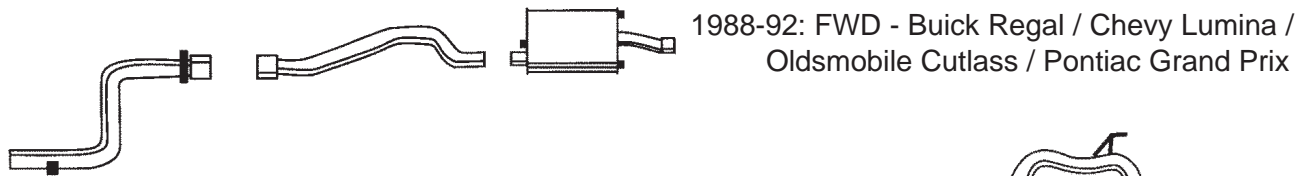

1988-92: FWD - Buick Regal / Chevy Lumina / Oldsmobile Cutlass / Pontiac Grand Prix

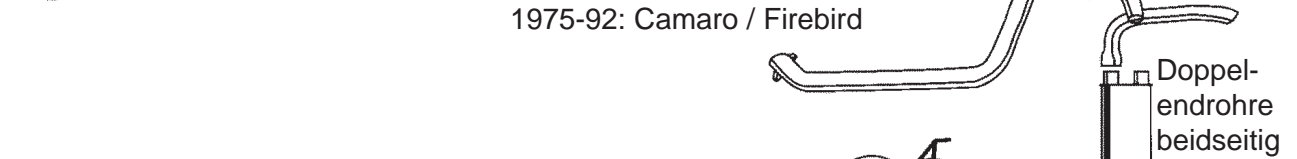

1975-92: Camaro / Firebird

Doppel-
endrohre
beidseitig

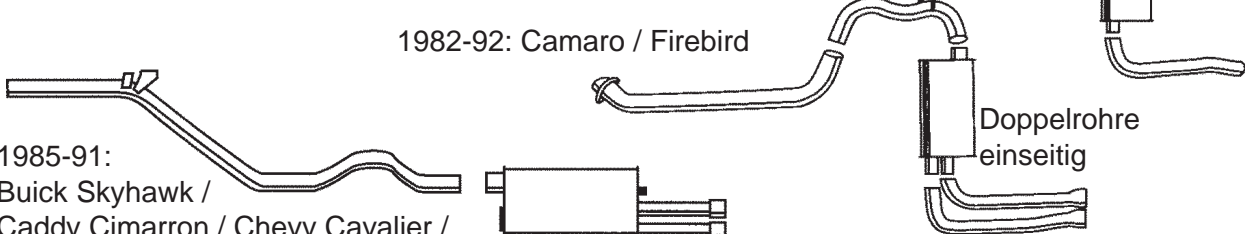

1982-92: Camaro / Firebird

Doppelrohre
einseitig

1985-91:
Buick Skyhawk /
Caddy Cimarron / Chevy Cavalier /
Olds Firenza / Pontiac Sunbird

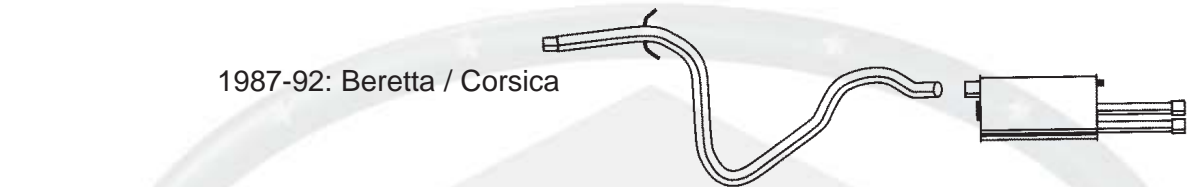

1987-92: Beretta / Corsica

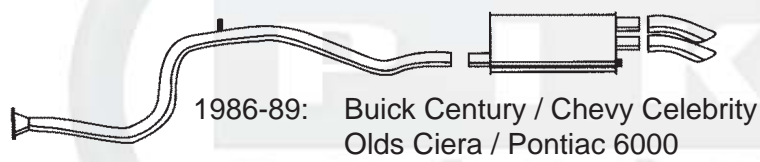

1986-89: Buick Century / Chevy Celebrity
Olds Ciera / Pontiac 6000



1974-82: Corvette

1984-91: Corvette
Doppelendrohre

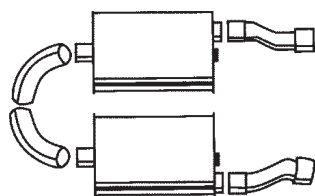

1984-91: Corvette
Einfachendrohre

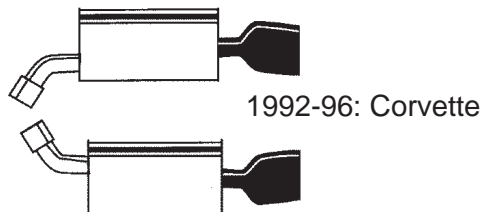

1992-96: Corvette

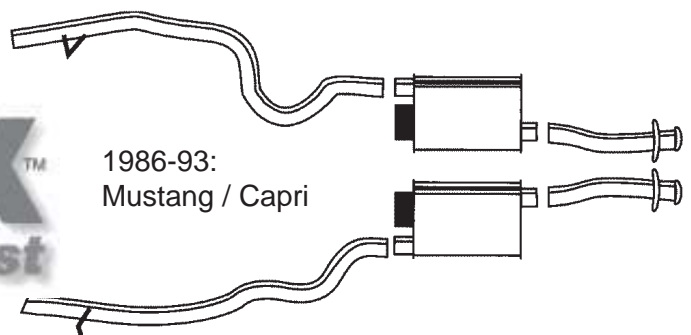

1986-93:
Mustang / Capri

3 6 2 SPORTAUSPUFFANLAGEN / GM-PKW

Lieferumfang und Preis: Pro Stück

Baujahr	Modell	Motor	Zusatzinformation	Rohr vorne	Auspufftopf Super-Turbo	Schelle Topf	St.	Endrohr links od.innen	Endrohr rechts od.außen	Aufhängung Endrohr	St.	Bemerkung
75-81	Camaro & Firebird ausgen.Z-28 & Trans-Am	V-8	doppelte Endrohre Li & Re	134-1148 *	134-1093	134-1042	1			134-1151 134-1042	2	* vom Katalysator über Achse zum Topf
82-92	Camaro & Firebird	V-6: 2,8/3,1L V-8: 5,0L	ausgenommen High-Output	134-1155	134-1093	134-1042	1	134-1153	134-1153	321-1173 134-1042	2	* 2 1/2" losen Einsteckflansch
84-85	Camaro & Firebird	5,0L/5,7L Code E/F	High-Output	134-1152 *	134-1093	134-1042	1	134-1153	134-1154	321-1173 134-1042	2	* mit 4-Schraubenflansch
84-91	Camaro & Firebird	V-6: 2,8/3,1L V-8: 5,0L	3" Vorderrohr,Doppelendrohr einseitig	134-1284 *	134-1076	134-1145	2	134-1285	134-1285	134-1286 134-1042	2	* Achsbogen Vorderteil auf Anfrage
86-89	Celebrity, Ciera 6000, Century	2,8L (W/Z) High Output	Ausgen.Kombi	134-1183	134-1081	134-1013	2	134-1184 *	134-1184 *	321-1175 134-1002	2	* Alu-Endstücke auch in Edelstahl 134-1185 erhält.
86-89	Celebrity, Ciera 6000 Century	2,8L	Doppelendrohr	134-1183	134-1081	134-1002	1	134-1184 *	134-1184 *	134-1314 ** 134-1013	2	* Endstücke für einen Topf ** 134-1315 mitverwenden
86-91	Camaro & Firebird	5,0L/5,7L 4-BBL/EFI	ohne Doppelkatalysator	134-1156 *	134-1093	134-1042	1	134-1153	134-1154	321-1173 134-1042	2	* mit 3" losen Steckflansch
87-89	Beretta & Corsica	2,0L & 2,8L		134-1193 *	134-1083	134-1013	1	**	**	134-1192 134-1002	1	* ab Katalysator ** Endrohre rostfrei, mit Topf
87-90	Cavalier Z-24	2,8l & 3,1L	Doppelendrohre	321-1185	134-1080	134-1145	1	*	*	134-1297 134-1002	2	* Doppelendrohre rostfrei poliert, am Topf
88-89	Skyark,Calais Grand-Am	2,3L (Quad-Four)	Doppelendrohre	321-1187	134-1080	134-1298	1			134-1297		
88-92	Regal, Lumina Cutlass & Grand-Prix	2,8L/3,1L/3,8L	Einfachanlage	134-1231 *)**)	134-1087	134-1013	1		***	134-1232		* über Achse 134-1233 ** 134-1234 *** Edelst.Enden Topf
89-91	Camaro & Firebird	5,0L/5,7L FI/MFI Code 8	mit Doppelkatalysator	134-1157 *	134-1093	134-1042	1	134-1153	134-1154	321-1173 134-1042	2	* mit Doppelkatalysatoren
90-91	Skyark,Calais Grand-Am	2,3L Quad Four	Doppelendrohre	134-1313	134-1080*	134-1002	2	**	**	134-1312		* 134-1297 Halter mitverwenden rostfrei Endstücke am Topf
90-92	Beretta, GTZ & Corsica	2,2L/2,3L/3,1L		134-1191 *	134-1083	134-1013	1	**	**	134-1192		* ab Katalysator ** Endrohre rostfrei, am Topf
93-96	Camaro & Firebird	5,7L	3" Vorderrohr Doppelendrohr einseitig	134-1288 *	134-1076	134-1145	2	134-1289	134-1285	134-1286 134-1002	2	* Achsbogen vorders Rohr 134-1287 verwenden
93-97	Camaro & Firebird	5,7L	Doppelendrohre	134-1279 *	134-1093	134-1042	1	134-1280 **	134-1281 **	134-1282 134-10424	4	* 1993-1995 ** Endstücke 134-1325 separat zu bestellen

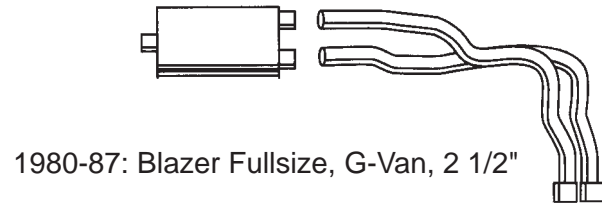

1980-87: Blazer Fullsize, G-Van, 2 1/2"

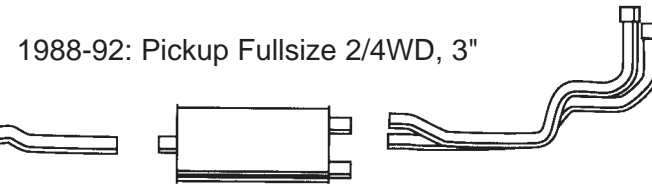

1988-92: Pickup Fullsize 2/4WD, 3"

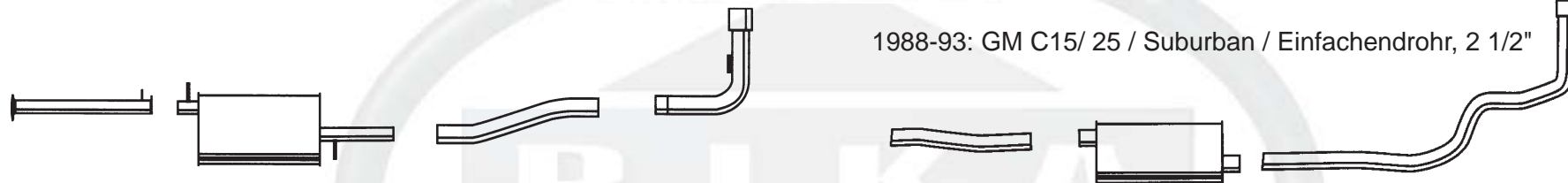

1982-95: ST-10 Blazer & Pickup, 2/4WD

3 6 2 SPORTAUSPUFFANLAGEN / GM-TRUCKS

Lieferumfang und Preis: Pro Stück

Baujahr	Modell	Motor	Zusatzinformation	Rohr vorne od. H-Typ	Auspufftopf Super-Turbo	Schelle Topf	St.	Endrohr einfach außen/od.rechts	Endrohr doppelt innen/od.links	Schelle Endrohr	Bemerkung
80-87	GM C-15/25 (2-WD)	5,0L & 5,7L	117" & 131,5" Radst. 2 1/2" Doppelendr.	134-1189 * **)	134-1001	134-1042	1	134-1187	134-1188 ***	134-1042	* 131,5" Radst., 113": 134-1190 ** Halter 134-1330 verwenden *** Aufhängung 134-1293
80-87	GM Blazer FS (4-WD)	5,0L & 5,7L	2 1/2" Rohre, Doppelendrohre einseitig	134-1290 *	134-1001	134-1042	3	134-1291 **	134-1292 **	134-1042	* 134-1330 Stütze, ** 134-1293 Stütze mitverwenden
80-87	GM Suburban C-10/20 (2-WD)	5,0L & 5,7L	3" Rohre, Einfachendrohr	134-1309 *	134-1015	134-1042	2	134-1310 *		134-1270	* 134-1204 Halter, verwenden
80-87	GM K-15/2500 (4WD)	5,0L & 5,7L	117/131,5" Radst. 2 1/2" Rohre, Doppelendrohre	134-1326 *	134-1001	134-1042	2	134-1327	134-1328 **	134-1042	* 131,5" Radst., 117": 134-1329 ** 134-1293 mitverwenden

Baujahr	Modell	Motor	Zusatzinformation	Rohr vorne od. H-Typ	Auspufftopf Super-Turbo	Schelle Topf	Endrohr einfach St. außen/od.rechts	Endrohr doppelt innen/od.links	Schelle Endrohr	Bemerkung
82-91	ST-10 Blazer & Pick-Up	4-& 6-Zyl.		321-1172 *	134-1084	321-1014	2 134-1126		321-1014	
82-91	ST-10 Blazer & Jimmy (2&4-WD)	alle Motoren	Einfachendrohr	321-1172	134-1084	134-1002	1 134-1302		134-1002	
87-90	GM Suburban C-15/25 (2-WD)	5,7L	3" Rohre, Einfachendr.	134-1202 *	134-1085	134-1145	2 134-1203 **		134-1145	* 134-1204 mitverwenden ** 134-1182 mitverwenden
88-93	GM CK-15/25 Pick-Up	4,3L & 5,0L	117,5" & 131,5" Radst. 2 1/2" Einfachendr.	134-1180	134-1079	134-1042	2 134-1181 *		134-1042	* Aufhängung 134-1182 verwenden
88-93	GM CK-15/25/35, (2&4-WD)	5,7L & 1990 7,4L	117,5"/131,5"Radstd. 3" Rohre, Doppelendr.	134-1205 **	134-1086*	134-1145	2 134-1206 **	134-1207	134-1002	* 134-1208 mitverwenden ** 134-1182 mitverwenden
88-93	GM CK-15/35/35 (2&4-WD)	5,7 & 6,2L	155,5" Radst. 3" Doppelendr.	134-1209 **	134-1086*	134-1145	2 134-1206 **	134-1207	134-1002	* 134-1208 mitverwenden ** 134-1182 mitverwenden
88-93	GM CK-15/25/35 (2&4-WD)	5,7L & 6,2L	141,5" Radst. 3" Rohre, Doppelendrohr	134-1210 **	134-1086*	134-1145	2 134-1206 **	134-1207	134-1002	* 134-1208 mitverwenden ** 134-1182 mitverwenden
92-94	ST-10 Blazer & Pick-Up	4-& 6 Zyl.	117" & 122" Radst.	134-1294 **	134-1071*	134-1042	2 134-1296 ***		134-1042	* 117/122" Radstand ** 108" Radstand 134-1073 Endstücke 321-1191/1192
92-94	ST-10 Blazer & Jimmy (2&4-WD)	4,3L	2 1/2" Rohre Einfachendrohr	134-1303 *	134-1056	134-1042	1 134-1304		134-1042	* Flansch 134-1305 mitverwenden
92-95	GM Blazer & Yukon (4-WD)	5,7L	3" Rohre, Einfachanlage	134-1261 *	134-1095	134-1145	1 134-1262 **		134-1145	* 1994-1995 134-1265 ** 4-türig 134-1264 verwenden
94-95	GM CK-Pick-Up (2&4-WD)	6 & 8 Zyl.	ausg. Blazer & Sub. 3" Rohre, Einfachendr.	134-1144 *		134-1145	1 134-1146		134-1145	* für 131,5" für 117,5" 134-1170 für 141,5" 134-1147
95-98	ST-10 Blazer & Jimmy (2&4-WD)	4,3L	2 1/2" Rohre Einfachendrohr	134-1306 *	134-1015	134-1042	1 134-1307		134-1042	* 134-1308 mitverwenden
96-98	GM CK-15/25 (2&4-WD)	V-6 & V-8	117,5" & 131,5" Radst. 2 1/2" Rohre, Doppelanlage	134-1218 ***	134-1015*	134-1042	2 134-1213	134-1212 *)**)	134-1042 *)**)	* 2x & 2 134-1216 ** 134-1215 mitverwenden *** 131,5" 134-1211
96-98	GM CK-15/25 (2&4-WD)	5,7L	141,5" & 155,5" Radst. 2 1/2" Rohre, Doppelanlage	134-1219	134-1015*	134-1042	2 134-1213 *)**)	134-1212 *)**)	134-1042	* 2St.& 2x 134-1214 &134-1215 mitverw. 155,5" 134-1221
96-98	GM Tahoe & Yukon (2&4-WD)	5,7L	4-türig, 3" Rohre, Einfachendrohr	134-1222 *	134-1072	134-1145	2 134-1223		134-1145	* mitverwenden 321-1183
96-98	GM Tahoe & Yukon (2&4-WD)	5,7L	2-türig, 3" Rohre, Einfachendrohr	134-1224 *	134-1072	134-1145	2 134-1225 **		134-1145	* mitverwenden 321-1183 ** mit Edelstahlendstücken
96-98	GM CK-1500 (2&4-WD)	5,0L	117/131/141,5" Radst. 3" Rohre, Einfachendrohr	134-1226 *)**)	134-1072	134-1145	2 134-1227 ***		134-1145	* 131,5" 134-1229 141,5" 134-1228 * 134-1230 verwenden

3 6 2 SPORTAUSPUFFANLAGEN / GM-VANS

Lieferumfang und Preis: Pro Stück



Baujahr	Modell	Rohr vorne	Auspufftopf Super-Turbo	Aufhängung Topf	Schelle Topf	St-ck	Endrohr 1 innen	Endrohr 2 außen	Aufhängung Endrohr	Schelle Endrohr	Stück	Bemerkung
80-90	G10-30 V8	321-1112	134-1001	321-1113	134-1042	2	134-1040	321-1115	134-1041	134-1042	2*	* 1 bei 1 Endrohr 2 bei 2 Endrohren

3 6 2 SPORTAUSPUFFANLAGEN / CHRYSLER-PKW



Lieferumfang und Preis: Pro Stück

Baujahr	Modell	Motor	Rohr vorne	Rohr Achsbogen	Auspufftopf Super-Turbo	Schelle Topf	Stück	Endrohr	Endrohr Doppelrohr	Aufhängung Endrohr	Schelle Endrohr	Stück	Bemerkung
84-94	LeBaron/Daytona/Saratoga Laser/Lancer/Shadow/Sundance	2,2L & 2,5L		134-1159*	134-1077	134-1002	2	134-1160		321-1174	134-1013**	1	* 134-1324 Hänger * Reduz.134-1161 verw. ** nicht Turbo
95-98	Chrysler Neon	2,0L	134-1138	134-1139	134-1137	321-1014	1	*	*		321-1014	1	* beide am Endtopf aus Edelstahl

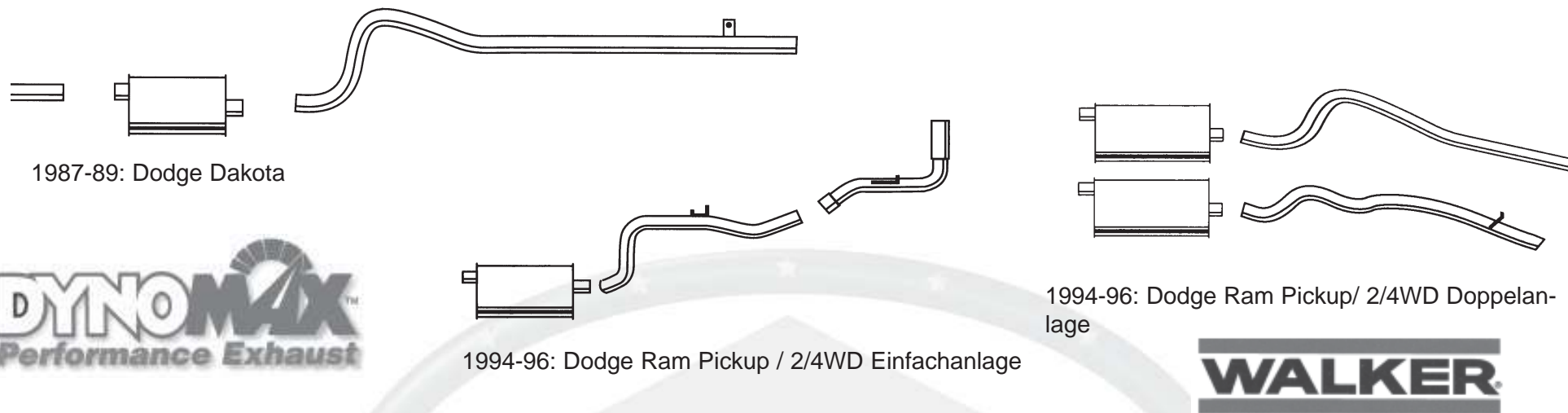

3 6 2 SPORTAUSPUFFANLAGEN / DODGE-TRUCKS

Lieferumfang und Preis: Pro Stück

Baujahr	Modell	Motor	Zusatzinformation	Rohr vorne	Auspufftopf Super-Turbo	Schelle Topf	Stück	Endrohr einfach links	Endrohr doppelt rechts	Schelle Endrohr	Bemerkung
79-91	Dodge Ram D/W-150/250 Ramcharger/Trailduster (2&4-WD)	5,2L & 5,9L	115/131/135/149/159" Radst. 2 1/2" Rohre Einfachanlage	*	134-1015	134-1042	3	134-1266 **		134-1042	* auf Anfrage ** 159" Radst. 134-1267 verwenden
87-89	Dodge Dakota	3,9L	112/124" Radst. Einfachendrohr	134-1316 *	134-1054	134-1002	1	134-1317		134-1002	* 124" Radst. 134-1318 verwenden
94-97	Dodge Ram D/W-1500/2500 (2&4-WD)	5,2L & 5,9L	119/135" Radst. 2 3/4" Rohre, Einfachanlage	*	134-1097	134-1042	1	134-1268 **		134-1270	* auf Anfrage ** Endstücke 1994 134-1271 95-97 134-1269 verwenden
94-98	Dodge Ram 2500/3500 (2&4-WD)	V-10 10-Zyl.	135/139/155/163" Radst. 2 1/2" Rohre, Doppelanlage	*	134-1015*	134-1002	2	134-1276 **	134-1277 **	134-1042	* auf Anfrage ** 2x134-1278Hänger & 134-1214 Endstücke verwenden
98	Dodge Durango (2&4-WD)	3,9L/5,2L/5,9L	3" Rohre, Einfachanlage	134-1272	134-1072	134-1042	1	134-1273 *		134-1145	* rostfrei, poliert
98	Dodge Ram 1500 (2&4-WD)	3,9L/5,2L/5,9L	119/139/155" Radst. 3" Rohre Einfachanlage	*	134-1072	134-1042	1	134-1274 **		134-1145	* auf Anfrage ** Enden rostfrei, pol.

3 6 2 SPORTAUSPUFFANLAGEN / CHRYSLER-VANS

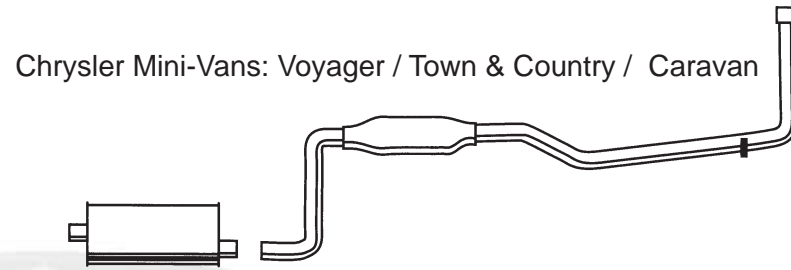

Lieferumfang und Preis: Pro Stück

Baujahr	Modell	Motor	Zusatzinformation	Aufhängung Topf	Schelle Topf	Auspufftopf Super-Turbo	Stück	Endrohr wenn einfach	Schelle Endrohr	Stück	Bemerkung
84-90	Voyager/Caravan Town & Country	2,5L, 3,0L 3,3L 3,8L	kurzer Radstand	134-1165	134-1002	134-1000	1	134-1005 *	134-1002	1**	* langer Radst.:Verl.-rohr 134-1003 verwenden und ** 2Stück

3 6 2 SPORTAUSPUFFANLAGEN / FORD-PKW

1988-92: Ford Probe

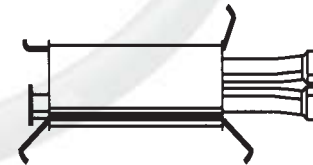

Lieferumfang und Preis: Pro Stück

Baujahr	Modell	Motor	Rohr vorne	Auspufftopf Super-Turbo	Endrohr einfach	Endrohr doppelt	Aufhängung	Bemerkung
88-92	Ford Probe	2,2L & 3.0L	321-1184	134-1088	*	*	134-1235	* Edelstahl Doppel- endrohre am Topf



1987-96: Ford Pickup, 2/4WD Doppelendrohr

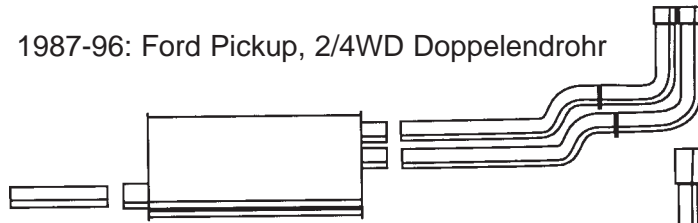

1987-96: Ford Pickup, 2/4WD Einfachendrohr

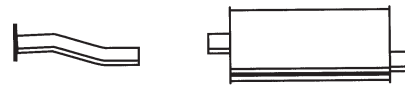

1990-94: Ford Explorer



1987-95: Bronco Fullsize V8

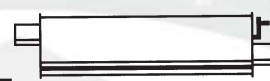

1983-86: Ford Pickup 2/4WD



3 6 2 SPORTAUSPUFFANLAGEN / FORD-TRUCKS

Lieferumfang und Preis: Pro Stück

Baujahr	Modell	Motor	Zusatzinformation	Rohr vorne	Auspufftopf Super-Turbo	Aufhängung Topf	Schelle Topf	St.	Endrohr 1 innen	Endrohr 2 außen	Aufhängung Endrohr	Schelle Endrohr	St.	Bemerkung
82-92	Ford Ranger	Alle Motoren	108/114/125" Radst. 2" Rohre		134-1053	134-1235	134-1013	1	134-1260 *		134-1235	134-1013	1	* Enden sind rostfrei, poliert
83-86	Ford Pick-Up F-150/250 (2&4-WD)	V-6 4,9L V-8 5,0L & 5,8L	116/133/155" Radst. Einfachendrohr	134-1245	134-1090	134-1141	134-1002	1	134-1246		134-1235	134-1042	1	* 155" Radst. verwende 134-1247 Verlängerungsrohr
83-86	Ford Pick-Up F-150/250 (2&4-WD)	V-6 4,9L V-8 5,0L & 5,8L	138" Radstand Einfachendrohr	134-1247	134-1090	134-1141	134-1002	1	134-1246		134-1235	134-1042	1	
87-96	Bronco Full-Size	V-6 4,9L -93 V-8 5,0L			134-1090	134-1243	134-1002	1	134-1244		134-1235	134-1042	1	
87-96	Ford Pick-Up F-150/250 (2&4-WD)	V-6 4,9L V-8 5,0 & 5,8L	116/133/138" Radst. Doppelendrohre	134-1248 *	134-1091	134-1249	134-1042	3	134-1250	134-1252	134-1235	134-1002	1	* 138" Radst. 134-1253 mitverwenden
88-96	Ford Pick-Up F250HD/F350	5,8L & 7,5L	133/155" Radst. 2 1/2" Doppelendrohr	134-1299 *	134-1091	134-1235	134-1042	3	134-1250	134-1252	134-1235	134-1002	1	* 88-89 90-92 134-1301 ab 93 134-1215 verwenden
90-92	Ford Explorer	4,0L		134-1162 *	134-1000	134-1141	131-1155	1	134-1163			134-1002	1	* 4-türig für 2-türig 134-1164 verwenden
93-94	Ford Explorer	4,0L		134-1140 *	134-1075	134-1141	251-1080	1	134-1142			251-1055	1	* 4-türig für 2-türig 134-1143 verwenden
93-94	Ford Ranger (2&4-WD)	V-6 3,0L & 4,0L	108/114/125" Radst. Einfachendrohr	134-1254 *	134-1000	134-1141	134-1013	1	134-1256		134-1235	134-1002	1	* 125"Radst.134-1259, 114"Radst.134-1258,alle134-1257

Anschlussrohrsatz

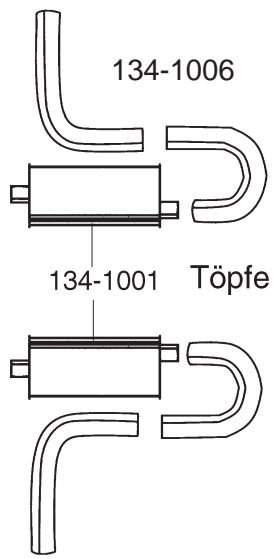

Doppelrohranlage



3 6 4 ANSCHLUSSSATZ - SEITENAUSPUFFANLAGE

Universalsatz beinhaltet : je 2 Stück 2,5" Rohrbögen 90° und J-Rohrbögen 180°
Konzipiert zum Anschluß einer Seitenauspuffanlage (Sidepipes) an Fächerkrümmer oder
Vorschalldämpfer.

Lieferumfang und Preis: Pro Satz

Zusatzinformation	Anschluß- Satz	Schall- dämpfer	Reduzier- stück	Bemerkung
Anschlussrohre zur Seitenauspuffanlage	134-1006	134-1001 *	251-1069	* Ersetzt Originalauspuff

3 6 5 DOPPELROHRANLAGE - UNIVERSAL

Lieferumfang und Preis: Pro Stück



Zusatzinformation	Rohr- Anlage	Sport- Töpfe	Bemerkung
mit 2 1/4" (57mm) Rohren, ohne Töpfe	134-1043	106-1051	Turbomuffler
mit 2 1/2" (63mm) Rohren, ohne Töpfe	134-1044	106-1052	Turbomuffler

Auspufftopf Super-Turbo

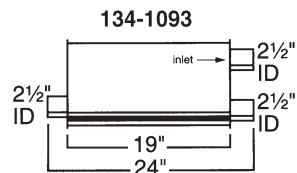
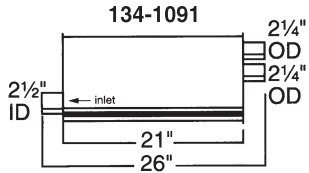
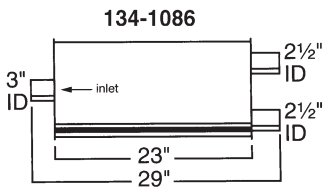
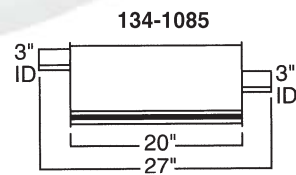
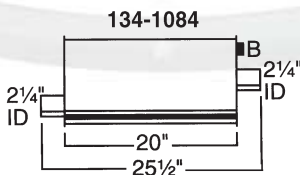
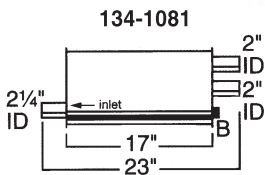
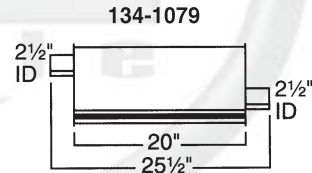
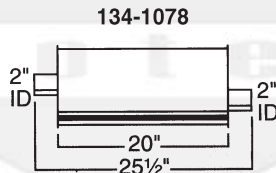
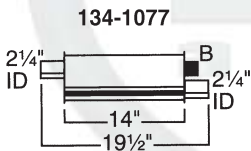
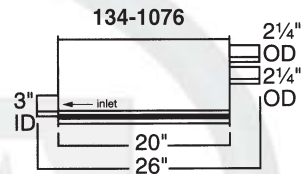
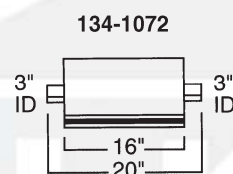
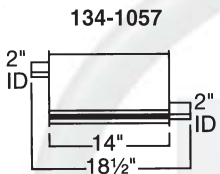
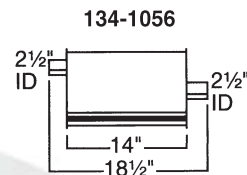
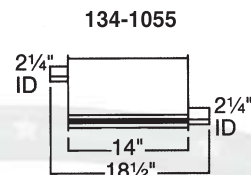
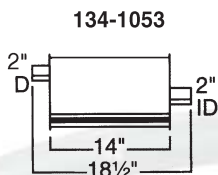
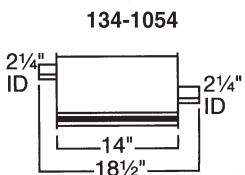
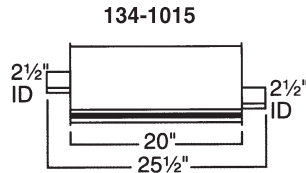
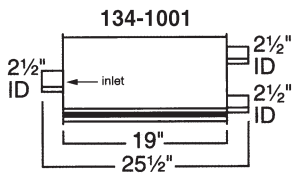
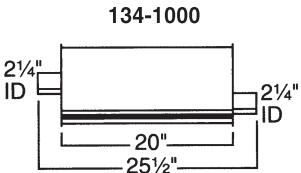

Auspuff- & Kraftstoffanlagen

3 6 6 AUSPUFFTOPF-SUPER-TURBO

Lieferumfang und Preis: Pro Stück

Beschreibung	Form/Ein-Ausgang/Rohrdurchm.	Topflänge	Artikel
Sportauspufftopf Super-Turbo	oval, mittig-seitlich, 2"	14" (356mm)	134-1053
Sportauspufftopf Super-Turbo	oval, mittig-seitlich, 2 1/4"	14" (356mm)	134-1054
Sportauspufftopf Super-Turbo	oval, seitlich-seitlich, 2 1/4"	14" (356mm)	134-1055
Sportauspufftopf Super-Turbo	oval, mittig-seitlich, 2 1/2"	14" (356mm)	134-1056
Sportauspufftopf Super-Turbo	oval, seitlich-seitlich, 2"	14" (356mm)	134-1057
Sportauspufftopf Super-Turbo	oval, mittig-seitlich, 2" extra schmal & flach	14" (356mm)	134-1058
Sportauspufftopf Super-Turbo	oval, mittig-mittig, 3"	16" (406mm)	134-1072
Sportauspufftopf Super-Turbo	oval, seitlich-mittig, 2 1/2"	20" (508mm)	134-1071
Sportauspufftopf Super-Turbo	oval, seitlich-mittig, 2 1/2"	20" (508mm)	134-1073
Sportauspufftopf Super-Turbo	oval, seitlich 2"-mittig 2 1/4"	20" (508mm)	134-1075
Sportauspufftopf Super-Turbo	oval, seitlich 3"-seitlich doppelt 2 1/4"	20" (508mm)	134-1076
Sportauspufftopf Super-Turbo	rund 6", seitlich-seitlich, 2 1/4"	14" (356mm)	134-1077
Sportauspufftopf Super-Turbo	oval, mittig-seitlich, 2"	20" (508mm)	134-1078
Sportauspufftopf Super-Turbo	oval, mittig-seitlich, 2 1/4"	20" (508mm)	134-1000
Sportauspufftopf Super-Turbo	oval, mittig-seitlich, 2 1/2"	20" (508mm)	134-1015
Sportauspufftopf Super-Turbo	oval, seitlich-seitlich, 2 1/2"	20" (508mm)	134-1079
Sportauspufftopf Super-Turbo	oval, seitlich 2 1/4"-seitliche doppelte Edelstahl-Endrohre nebeneinander	17" (432mm)	134-1080
Sportauspufftopf Super-Turbo	oval, seitlich 2 1/4"-seitlich doppelt 2", nebeneinander	17" (432mm)	134-1081
Sportauspufftopf Super-Turbo	oval, seitlich 2 1/2"-seitlich 2 1/4"	14" (356mm)	134-1082
Sportauspufftopf Super-Turbo	oval, seitlich-seitlich doppelt li & re außen, 2 1/2"	19" (482mm)	134-1001
Sportauspufftopf Super-Turbo	oval, seitlich 2 1/4"-seitlich doppelte Edelstahl-Endrohre nebeneinander	18" (457mm)	134-1083
Sportauspufftopf Super-Turbo	oval, seitlich-mittig, 2 1/4"	20" (508mm)	134-1084
Sportauspufftopf Super-Turbo	oval, seitlich-mittig, 3"	20" (508mm)	134-1085
Sportauspufftopf Super-Turbo	oval, seitlich 3"-seitlich doppelt li & re außen 2 1/2"	23" (585mm)	134-1086
Sportauspufftopf Super-Turbo	oval, seitlich-mittig 2 1/4", Edelstahlendrohre	15" (381mm)	134-1087
Sportauspufftopf Super-Turbo	rund 7", Rohre 2", Doppelausgang, Edelstahlendrohre	19" (483mm)	134-1088
Sportauspufftopf Super-Turbo	oval, seitlich-seitlich 2 1/2"	14" (356mm)	134-1089
Sportauspufftopf Super-Turbo	oval, seitlich 2 1/2"-doppelt seitliche Rohre nebeneinander 2 1/4"	21" (533mm)	134-1091
Sportauspufftopf Super-Turbo	oval, seitlich-seitlich 2 1/4"	14" (356mm)	134-1092
Sportauspufftopf Super-Turbo	oval, seitlich-seitlich doppelt li & re außen, 2 1/2"	19" (483mm)	134-1093
Sportauspufftopf Super-Turbo	oval, seitlich-seitlich, 3"	22" (559mm)	134-1355
Sportauspufftopf Super-Turbo	oval, mittig-seitlich doppelt, 3"/2,5"	13" (330mm)	134-1356
Sportauspufftopf Super-Turbo	oval, seitlich-seitlich, 2,5"	14" (356mm)	134-1357
Sportauspufftopf Super-Turbo	oval, seitlich-seitlich (4 Stück), 2,25"	16" (406mm)	134-1357
Sportauspufftopf Super-Turbo	oval, seitlich-seitlich, 3"	20" (508mm)	134-1358
Sportauspufftopf Ultra-Flow	oval, mittig-seitlich (2 Ausgänge), 2,5"	20" (508mm)	134-1359
Sportauspufftopf Ultra-Flow	oval, mittig-mittig, 2,25"	14" (356mm)	134-1360
Sportauspufftopf Ultra-Flow	oval, mittig-mittig, 2,5"	18" (457mm)	134-1361
Sportauspufftopf Super Turbo	oval, mittig-seitlich, 2,25"	20" (508mm)	134-1362

Auspuff- & Kraftstoffanlagen

3 6 6 AUSPUFFTOPF-CALIFORNIA-TURBO

Lieferumfang und Preis: Pro Stück

Beschreibung	Form/Ein-Ausgang/Rohrdurchm.	Topflänge	Artikel
Sportauspufftopf California-Boss Turbo	oval, mittig-seitlich, 2"	14" (356mm)	134-1050
Sportauspufftopf California-Boss Turbo	oval, mittig-seitlich, 2 1/4"	14" (356mm)	134-1051
Sportauspufftopf California-Boss Turbo	oval, mittig-seitlich, 2 1/2"	14" (356mm)	134-1052
Sportauspufftopf Super-Turbo	oval, seitlich-seitlich 3"	16" (406mm)	134-1095
Sportauspufftopf Super-Turbo	oval, seitlich-mittig 3"	16" (406mm)	134-1096
Sportauspufftopf Super-Turbo	oval, seitlich-mittig, 2 3/4"	14" (357mm)	134-1097
Sportauspufftopf Ultra-Flow	oval, mittig-mittig, 2 1/2"	19" (483mm)	134-1353
Sportauspufftopf Ultra-Flow	oval, mittig-mittig, 3"	19" (483mm)	134-1354

3 6 6 AUSPUFFTOPF-GLASSPACK

Lieferumfang und Preis: Pro Stück



Beschreibung	Form/Ein-Ausgang/Rohrdurchm.	Topflänge	Artikel
Sportauspufftopf Glasspack	rund, 3 1/2" verchromt		126-1003
Sportauspufftopf Glasspack	rund 3 1/2", 2"	20" (510mm)	134-1060
Sportauspufftopf Glasspack	rund 3 1/2", 2 1/4"	20" (510mm)	134-1061
Sportauspufftopf Glasspack	rund 3 1/2", 2 1/4"	23" (580mm)	134-1063
Sportauspufftopf Glasspack	rund 3 1/2", 2"	26" (670mm)	134-1064
Sportauspufftopf Glasspack	rund 3 1/2", 2 1/4"	22" (560mm)	134-1065
Sportauspufftopf Glasspack	rund 4", 2 1/4"	30" (762mm)	134-1066
Sportauspufftopf Glasspack	rund 4", 2 1/4"	40" (1016mm)	134-1067
Sportauspufftopf Glasspack	rund 4", 2 1/2"	40" (1016mm)	134-1068
Sportauspufftopf Glasspack	rund 4", 2 1/2"	23" (584mm)	134-1069
Sportauspufftopf Glasspack	rund 4", Gabelung auf 2, 2 1/4"	23" (584mm)	134-1070
Sportauspufftopf RaceMagnum	rund 2 1/2"		134-1363
Sportauspufftopf RaceMagnum	rund 3"		134-1364
Sportauspufftopf RaceMagnum	rund 3"		134-1365
Sportauspufftopf Glasspack	rund 5", 3,5"	16,5" (420mm)	134-1369

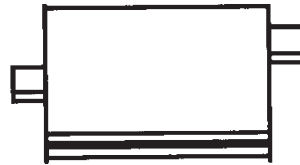

Max-Turbo-500

3 6 6 AUSPUFFTOPF-UNIVERSAL

Lieferumfang und Preis: Pro Stück

Beschreibung	Form/Ein-Ausgang	Rohrdurchm.	Topflänge	Artikel
Sportauspufftopf			34" (860mm)	134-1047
Sportauspufftopf	mit Headeranschluß		24" (610mm)	134-1048
Sportauspufftopf Ultra-Flo	rund 6", mittig,	3"	16" (406mm)	134-1049
Sportauspufftopf Daytona MaxTurbo 500	oval, mittig-seitlich	2"	14" (356mm)	106-1057
Sportauspufftopf Daytona MaxTurbo 500	oval, mittig-seitlich	2 1/4"	14" (356mm)	106-1051
Sportauspufftopf Daytona MaxTurbo 500	oval, mittig-seitlich	2 1/2"	14" (356mm)	106-1052

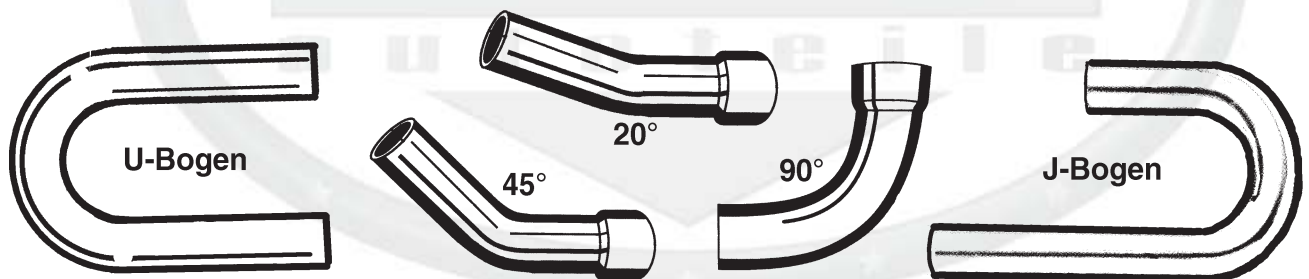

3 7 2 AUSPUFFROHRTABELLE - UNIVERSAL

Lieferumfang und Preis: Pro Stück

Zusatzinf./Maß	Rohr 2,10m gerade	Bogen 20°	Bogen 45°	Bogen 90°	Bogen 180° J-förmig	Schelle verstärkt	Aufhängung Std. 38mm-63,50mm	Aufhängung verst. univ.ohne Schelle
1 3/4" (44,50mm)	321-1079	251-1047	251-1084	321-1029	134-1023	251-1020	251-1053	251-1056
1 7/8" (47,65mm)	321-1080	251-1048	251-1085	321-1037	134-1022	251-1082	251-1053	251-1056
2" (50,80mm)	321-1111	251-1049	251-1076	251-1073	134-1021	251-1080	251-1053	251-1056
2 1/4" (57,15mm)	321-1110	251-1050	251-1077	251-1074	134-1011	251-1055	251-1053	251-1056
2 1/2" (63,50mm)	321-1077	251-1083	251-1078	251-1075	134-1020	321-1084	251-1053	251-1056
3" (76,20mm)			134-1024	134-1025		251-1052		251-1056
4" (101,6mm)			321-1243					251-1056
5" (127,0mm)			134-1366					251-1056
2 3/4" (70,0mm)			134-1367					251-1056

Auspuff- & Kraftstoffanlagen

3 7 2 AUSPUFFROHRTABELLE / CHROMBÖGEN 90°

Verchromte 3- und 4 Zoll 90° Bögen für spezielle Auspuffanlagen.
Preis und Lieferumfang: Pro Stück

Durchmesser	Länge	Artikel
4" (101,60mm)	12" (305mm)	321-1264
3" (76,20mm)	18" (460mm)	321-1265
4" (101,60mm)	7" (178mm)	321-1266



3 7 2 AUSPUFFROHRTABELLE - U-BÖGEN (180°)

Universal U-Auspuffbögen für Individual-Lösungen
Lieferumfang und Preis: Pro Stück

1 1/2" (38,10mm)	1 3/4" (44,50mm)	2" (50,80mm)	2 1/4" (57,15mm)	2 1/2" (63,50mm)	3" (76,20mm)
134-1035	134-1034	134-1036	134-1038	134-1012	134-1039

3 7 2 AUSPUFFROHRTABELLE-FLEXIBEL - UNIVERSAL

Universal - Flexible - Auspuffrohre für Individual-Lösungen.
Lieferumfang und Preis: Pro Stück

Zusatzinformation	1 1/2" (38,10mm)	1 3/4" (44,50mm)	1 7/8" (47,65mm)	2" (50,80mm)	2 1/8" (28,60mm)	2 1/4" (57,15mm)	2 1/2" (63,50mm)
Länge 14"			321-1618				
Länge 6ft (1,82m)	251-1013	251-1014	251-1015	251-1016	251-1017	251-1018	251-1019
Länge 25ft (7,62m) Rolle	251-1125	251-1126	251-1127	251-1128	251-1129	251-1130	251-1131





Perfection



3 7 3 AUSPUFFBLENDE CHROM - UNIVERSAL

In dieser Gruppe finden Sie eine Vielzahl von verschiedenen Auspuffblenden. Die unterschiedlichen Ausführungen entnehmen Sie bitte der nachfolgenden Beschreibung.

Lieferumfang und Preis: Pro Stück

Beschreibung	für Rohrmaß	Bild Nr.:	Artikel
Chromendrohre auf Anfrage/Bestellung		2/4	
Chromendrohr, Ausgang rechteckig, abgeschrägt	2-2 1/4" (51mm-57mm), verchromt, 230mm	3	251-1057
Chromendrohr, Ausgang rund, abgeschrägt	2-2 1/4" (51mm-57mm), Länge 230mm	1	251-1058
Chromendrohr, Ausgang rund, abgeschrägt	2 1/2" (63mm), Länge 230mm	1	251-1059
Chromendrohr, Doppelausgang, rund, abgeschrägt	2" (51mm) Durchmesser, verchromt, 230mm	8	251-1060
Chromendrohr, Doppelausgang, rund, abgeschrägt	2 1/4" (57mm), verchromt, 230mm	8	251-1061
Chromendrohr, Doppelausgang, rechteckig, abgeschrägt	2 1/4" (57mm), verchromt, 230mm	10	251-1062
Chromendrohr, Doppelausgang, seitlich, rund, TRANSAM Style	2" (51mm), verchromt, 230mm	7	251-1087
Chromendrohr, Doppelausgang, seitlich, rund, TRANSAM Style	2 1/4" (57mm), verchromt, 230mm	7	251-1088
Chromendrohr, rund, ein Ende abgeschrägt anderes trompetenförmig	2" (51mm), Länge 610mm, 2 1/4" Anschluss	9	251-1089
Chromendrohr, Ausgang rund, ein Ende abgeschrägt anderes verjüngt	3" (76mm), Länge 305mm, 2 1/4" Anschluss	11	251-1132
Chromendrohr, Ausgang rund, ein Ende abgeschrägt anderes verjüngt	3" (76mm), Länge 405mm, 2 1/4" Anschluss	11	251-1133
Chromendrohr, Ausgang rund, ein Ende abgeschrägt anderes verjüngt	3" (76mm), Länge 660mm, 2 1/4" Anschluss	11	251-1134
Chromendrohr, Ausgang rund, ein Ende abgeschrägt anderes verjüngt	3 1/2" (89mm), Länge 308mm, 2 1/4" Anschluss	11	251-1135
Chromendrohr, Ausgang rund, ein Ende abgeschrägt anderes verjüngt	3 1/2" (89mm), Länge 457mm, 2 1/4" Anschluss	11	251-1136
Chromendrohr, Ausgang rund, ein Ende abgeschrägt anderes verjüngt	3 1/2" (89mm), Länge 559mm, 2 1/4" Anschluss	11	251-1137
Chromendrohr, Ausgang rund, ein Ende abgeschrägt anderes verjüngt	4" (101,6mm), Länge 460mm, 2 1/4" Anschluss	11	251-1138
Chromendrohr, Ausgang rund, ein Ende abgeschrägt anderes verjüngt	4" (101,6mm), Länge 610mm, 2 1/4" Anschluss	11	251-1139
Chromendrohr, 3" (76mm) Außendurchmesser, für Rohranschluß	2 1/4" (57mm), Länge 300mm, Ende abgeschrägt	5	284-1000
Chromendrohr, 3 1/2" (89mm) Außendurchmesser, für Rohranschluß	2 1/4" (57mm), Länge 300mm, Ende abgeschrägt	5	284-1001
Chromendrohr, 3 1/2" (89mm) Außendurchmesser, für Rohranschluß	2 1/4" (57mm), Länge 460mm, Ende abgeschrägt	6	284-1002
Chromendrohr, 3 1/2" (89mm) Außendurchmesser, für Rohranschluß	2 1/4" (57mm), Länge 610mm, Ende abgeschrägt	6	284-1003
Auspuffblende Chrom Universal	1 3/4" I.D.		321-1619
Auspuffblende Edelstahl Universal	1 3/4" I.D.		321-1620

Auspuff- & Kraftstoffanlagen

3 7 4 AUSPUFFROHRTABELLE-VERBINDER - UNIVERSAL

Universal-Auspuffrohrverbindungen für Rohre mit gleichem Rohrdurchmesser.

Lieferumfang und Preis: Pro Stück

Maße	Verbinder innen-innen	Verbinder innen-außen	Verbinder außen-außen
2" -2" (50,80mm)	321-1040	321-1043	321-1044
2 1/4" -2 1/4" (57,15mm)	321-1045	251-1066	
2 1/2" -2 1/2" (63,50mm)	321-1050	251-1067	321-1057
3" -3" (76,20mm)	321-1059	321-1060	321-1061
3 1/2" -3 1/2" (88,90mm)	321-1062	321-1064	321-1063

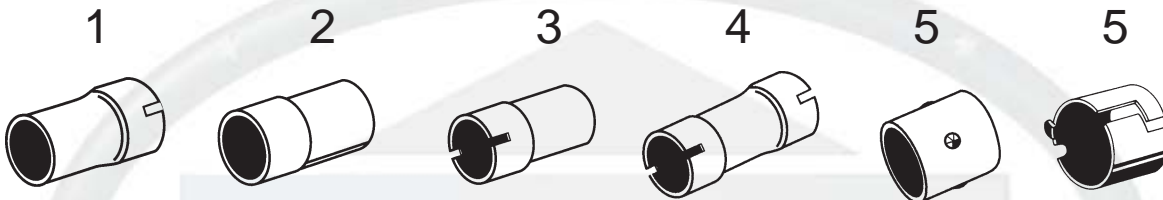

Reduzierungen & Verbinder

3 7 4 AUSPUFFROHRTABELLE-REDUZIERUNGEN-UNIVERSAL

Universal-Auspuffrohrverbindungen für Rohre mit gleichem Rohrdurchmesser.

Lieferumfang und Preis: Pro Stück

Maße	Reduzierung innen-innen	Reduzierung innen-außen	Reduzierung außen-innen	Reduzierung außen-außen	Ausgleichsbuchse versch. Rohrdurchmesser
2 1/8" (54,00mm)-2" (50,80mm)					251-1109
2" (50,80mm)-1 3/4" (54,00mm)				134-1368	
2" (50,80mm)-2 1/8" (54,00mm)	134-1026				
3" (76,20mm)-2 1/2" (63,50mm)	134-1027	134-1028	134-1029		
4" (101,6mm)-3" (76,20mm)	134-1030	134-1031	134-1032	134-1033	
2 1/4" (57,15mm)-2" (50,80mm)	251-1071	251-1064	251-1070	251-1181	251-1111
2 1/2" (63,50mm)-2" (50,80mm)	251-1072	251-1065	321-1053	321-1038	
2 1/2" (63,50mm)-2 1/4" (57,15mm)	251-1069	251-1068	321-1056	321-1039	251-1112
2 1/4" (57,15mm)-2 1/8" (54,00mm)	251-1113	251-1198			251-1110
1 3/4" (50,80mm)-1 3/4" (54,00mm)	251-1180				
2" (50,80mm)-1 7/8" (47,65mm)	321-1042	321-1041			



Perfection



autoteile

3 7 4 AUSPUFFENDROHRTABELLE - UNIVERSAL

Universal-Auspuffendrohre gerade und gebogen, in zwei Längen und verschiedenen Durchmessern.

Lieferumfang und Preis: Pro Stück

Maß	Endrohr gerade 46cm	Endrohr gerade 66cm	Endrohr gebogen 30cm	Endrohr gebogen 90cm
1 1/2" (38,10mm)	251-1034	251-1041	251-1021	251-1028
1 3/4" (44,50mm)	251-1035	251-1042	251-1022	251-1029
1 7/8" (47,65mm)	251-1036	251-1043	251-1023	251-1030
2" (50,80mm)	251-1037	251-1044	251-1024	251-1031
2 1/4" (57,15mm)	251-1038	251-1045	251-1025	251-1032
2 1/2" (63,50mm)	251-1039	251-1046	251-1026	
3" (76,20mm)	251-1040		251-1027	
2 1/8" (54mm)	251-1114	251-1115	251-1116	251-1117
Chromendrohr 3 1/2" (89mm) Aussendurchmesser, für Rohr- anschluß 2 1/4" (57mm), Ende abgeschrägt, s . Gruppe 373 (5/6)	284-1002	284-1003		

Auspuff- & Kraftstoffanlagen



PKW (Passenger Cars)



LEICHT-LKW (Light Trucks)

3 7 5 FÄCHERKRÜMMER

DYNOMAX Fächerkrümmersysteme :

Optimierung der Abgasgeschwindigkeit und Gewichtsvorteil im Vergleich zu OEM-Gußkrümmern.
 Resultat = ein Plus an Leistung und Drehmoment.



Lieferumfang und Preis: Pro Satz

Baujahr	Beschreibung	Modell	Zusatzinformation	Artikel
63-82	Fächerkrümmer	Corvette	Small-Block, verchromt, links	126-1004
63-82	Fächerkrümmer	Chevrolet Corvette	Small-Block	134-1100
63-82	Fächerkrümmer Keramik beschichtet	Chevrolet Corvette	Small-Block	134-1111
64-79	Fächerkrümmer	Pontiac Trans-Am/Grand-Am/Le-Mans/GTO	V-8, 326-455cid Motor	134-1106
64-88	Fächerkrümmer	Chevrolet Chevelle/EI Camino	Small-Block	134-1107
67-69	Fächerkrümmer	Pontiac Firebird	V-8, 400cid Motor	134-1105
67-81	Fächerkrümmer Keramik beschichtet	Chevrolet Camaro Z-28/Chevelle/EI Camino/Nova/Mte Carlo	Small-Block, ohne Abgasrückführung	134-1109
67-91	Fächerkrümmer	Chevrolet Blazer/Suburban/Pick-Up	Small-Block, ohne Abgasrückführung	134-1099
67-91	Fächerkrümmer Keramik beschichtet	Chevrolet Blazer/Suburban/Pick-Up	Small-Block, ohne Abgasrückführung	134-1110
69-81	Fächerkrümmer	Camaro/Caprice/Chevelle*/EI Camino*/Nova/MteCarlo* *bis 1977	Small-Block, ohne Abgasrückführung	134-1098
69-91	Fächerkrümmer	Ford Econoline E-Van	Small-Block (302/351Wcid)	134-1119
70-91	Fächerkrümmer	Dodge/Plymouth B-Van & Motorhome	Small-Block (318/360cid)	134-1118
71-90	Fächerkrümmer	Dodge/Plymouth Pick-Up & Ramcharger	Small-Block (273/318/360cid)	134-1117
71-91	Fächerkrümmer	Chevrolet G-Van	Small-Block	134-1101
77-81	Fächerkrümmer	Pontiac Firebird	V-8 Oldsm. 403cid Motor	134-1104
78-79	Fächerkrümmer	Ford Bronco & Pick-Up	V-8 (351-400Mcid)	134-1122
78-81	Fächerkrümmer	Chevrolet Camaro	V-6 231cid, 3,8L Motor	134-1103
78-87	Fächerkrümmer	Chevrolet EI Camino	Small-Block, mit Abgasrückführung	134-1108
78-87	Fächerkrümmer Keramik beschichtet	Camaro/Chevelle/EI Camino/Firebird	Small-Block 305cid Chevrolet Motor	134-1112
79-85	Fächerkrümmer	Ford MustangII/Mercury Capri	V-8 (302cid)	134-1121
80-88	Fächerkrümmer	Ford Bronco & Pick-Up	V-8 (351-400Mcid)	134-1123
80-88	Fächerkrümmer	Ford Bronco & Pick-Up Full-Size	Small-Block (302cid)	134-1124
82-89	Fächerkrümmer	Camaro/Chevelle/EI Camino/Firebird	Small-Block 305cid Chevrolet-Motor	134-1102
82-92	Fächerkrümmer	Chevrolet Camaro & Pontiac Firebird	V-8 (305-350cid) Chevrolet-Motoren	135-1139
86-93	Fächerkrümmer	Ford Mustang	V-8 (302Wcid)	134-1125

Auspuff- & Kraftstoffanlagen



134-1113 / 1116



223-1070



223-1318



223-1335

3 7 5 FLANSCH-FÄCHERKRÜMMER

Lieferumfang und Preis: Pro Satz

Beschreibung	Zusatzinformation	Artikel
Headerflansche mit Dichtungen (Paar)	3" Headerflansch zu 2 1/2" Auspuffrohr	134-1113
Headerflansche mit Dichtungen (Paar)	2 1/2" Headerflansch zu 2 1/4" Auspuffrohr	134-1114
Headerflansche mit Dichtungen (Paar)	3" Headerflansch zu 2 1/8" Auspuffrohr	134-1115
Headerflansche mit Dichtungen (Paar)	3 1/2" Headerflansch zu 2 1/2" Auspuffrohr	134-1116

3 7 5 SCHRAUBEN / STEHBOLZEN-FÄCHERKRÜMMER

Lieferumfang und Preis: Pro Stück

Beschreibung	Zusatzinformation / Maß	Artikel
Schraubensatz mit Muttern (3 Stück)	für Headerflansch 3/8"-16 x 1"	223-1070
Header Stehbolzen mit Muttern (12 Stück)	3/8"-16 x 1 1/2"	223-1071
Fächerkrümmerschrauben verchromt	Chevrolet Small-Block, 12 Stück, 3/8"-16 x 3/4"	223-1129
Fächerkrümmerschraubensatz (12 Stück)	Chevrolet Small-Block 3/8"-16 x 3/4"	223-1318
Schraubensatz verchromt	Chevrolet Big-Block	292-1075
Inbusschraubensatz	Fächer- & Ansaugkrümmersatz, 3/8"-16 x 3/4"	223-1335

Auspuff- & Kraftstoffanlagen



223-1010/1011 & 223-1220/1223

3 7 6 HEADER-FÄCHER / ZÜNDFOLGEKRÜMMER FLANSCHDICHTUNG

Lieferumfang und Preis: Pro Satz

Beschreibung	Zusatzinformation & Maß	Artikel
Header-Flanschdichtung	3" (76mm)	223-1010
Header-Flanschdichtung	3 1/2" (89mm)	223-1011
Header-Flanschdichtung	2 3/4" Rohrdurchmesser (Paar)	223-1220
Header-Flanschdichtung	3" Rohrdurchmesser (Paar)	223-1221
Header-Flanschdichtung	3 1/2" Rohrdurchmesser (Paar)	223-1222
Header-Flanschdichtung	2 1/2" Rohrdurchmesser (Paar)	223-1223

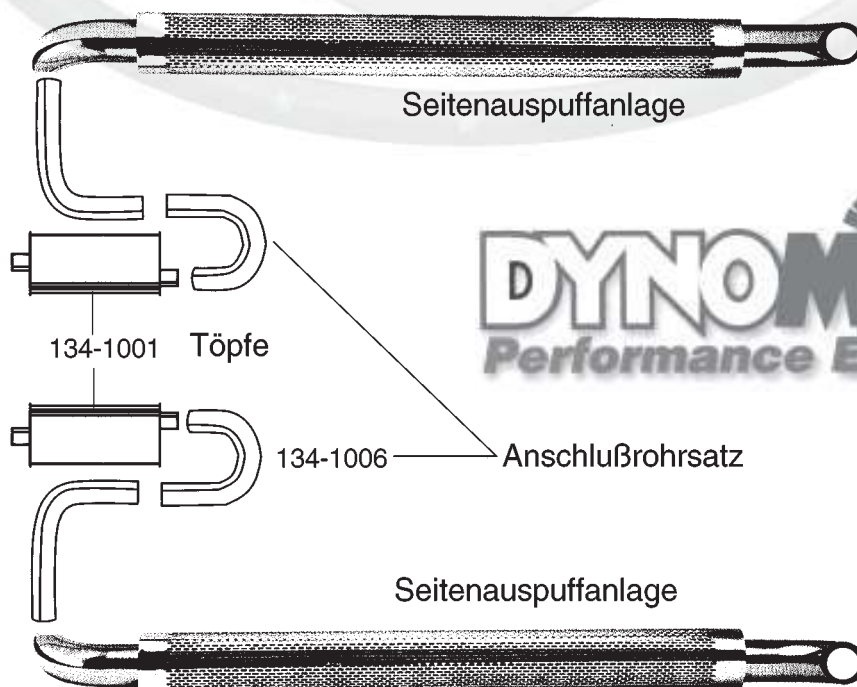

DYNOMAX-Seitenauspuffanlagen, besserer Abgasfluß, sportlicher Sound, Leistungssteigerung.

DYNOMAX-Seitenauspuffanlagen bestehen aus drei Hauptbauteilen

- Eingangs-/Anschlussrohr verchromt, 90° Biegung
- Durchgangsschalldämpfer mit verchromtem Hitzeschild
- Endstück verchromt

sowie sämtlichem Montagematerial, ohne Anschlußsatz.

Seitenauspuffanlagen sind in zwei verschiedenen Größen lieferbar. Da diese Auspuffanlagen aus mehreren Bauteilen zusammengesetzt werden ist die Einbaulänge flexibel.

- Kurze Version - 52", Einbaulänge von 121 cm bis 149 cm.

- Lange Version - 71", Einbaulänge von 159 cm bis 186 cm.

Zur richtigen Installation empfiehlt es sich den Anschlußsatz, siehe Gruppe 364 und einen Vorschalldämpfer zu verbauen.

Der Anschluß und die fachgerechte Montage dieser Auspuffanlagen ist nur mit erheblichen Modifikationen möglich.

Lieferumfang und Preis: Pro Paar

Seitenauspuff Radstand kurz	Seitenauspuff Radstand lang	Anschluß-rohrsatz vorne	Schall-dämpfer	Reduzier-stück-	Bemerkung
126-1000*	126-1002 **		***		** 80" (203cm) ***inklusive
134-1007	134-1008	134-1006	134-1001 *	251-1069	*ersetzt Originalschalldämpfer



DYNOMAXTM
Performance Exhaust

Auspuff- & Kraftstoffanlagen



223-1201



378 AUSPUFFWEICHE

Lieferumfang und Preis: Pro Stück

Beschreibung	Zusatzinformation	Artikel
Weiche zum Umschalten	auf zweite Auspuffanlage	223-1201

380 KATALYSATOR UNIVERSAL

Wir importieren und vertreiben exklusiv Katalysatoren des Herstellers **PERFECTION**, eine Division des OEM-Auspufferzeugers **WALKER**.

PERFECTION Automotive Products Corp. stellt Katalysatoren nach internationalen Standards und Normen her. Die Qualität entspricht oder übertrifft die Erstausrüstervorgaben. Die großen Originalkatalysatoren werden durch die neue Generation von kleineren ersetzt.

Grundausrüstungsmerkmale sind die Wabenbauweise aus monolithischem Substrat, Dickwandigkeit, Körper aus rostfreiem Stahl, mit vollaluminisiertem Hitzeschild.

Katalysatoren werden geliefert:

1. Als Universalkatalysator zum einschweißen (wie aufgeführt), oder in Verbindung mit
2. Einbausatz, bestehend aus Anschlußrohren, Flanschen, Schellen, etc.
3. Als einbaufertiges Teil, (Sofort-Sitz) inkl. verschweißten Anschlußrohren, vom vorderen Flansch bis zum Anschluß.

Bei weitergehenden Fragen zu Katalysatoren kontaktieren Sie Ihren Verkaufsberater.

Lieferumfang und Preis: Pro Stück

Eingang	Ausgang	Länge	Typ	Zusatzinformation	Katalysator
2 1/4" (57,20mm)	2 1/4" (57,20mm)	13" (330mm)	3 Wege Kat. mit/ohne Doppelluftzuführung	3,8L-5,0L, 3.750Lbs-4.250Lbs	251-1118
2 1/2" (63,50mm)	2 1/2" (63,50mm)	13" (330mm)	2 & 3 Wege Kat. mit/ohne Luftzuführung	5,0L-5,3L, 4.250Lbs	251-1119
2" (50,80mm)	2" (50,80mm)	17" (432mm)	2 & 3 Wege Kat. mit/ohne Luftzuführung	5,9L-7,5L, 7.000Lbs	251-1120
2 1/4" (57,20mm)	2 1/4" (57,20mm)	16" (406mm)	3 Wege Kat. mit Doppelluftzuführung	5,9L, 7.000Lbs mit doppelten Hitzeschildern	251-1123
7/8" (22,30mm)	7/8" (22,30mm)		Adapting	für Luftzuführungsrohr	251-1124

Auspuff- & Kraftstoffanlagen

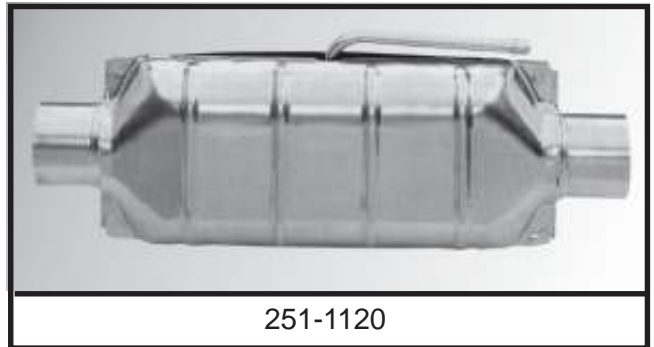

Eingang	Ausgang	Länge	Typ	Zusatzinformation	Katalysator
2" (50,80mm)	2" (50,80mm)	6" (152mm)	Vor- Katalysator	ohne Luftzuführung	251-1174
1 3/4" (44,50mm)	1 3/4" (44,50mm)	11,5" (292mm)	2 & 3 Wege Kat.	ohne Luftzuführung	251-1175
2 1/2" (63,50mm) 10°Abgang	2 1/2" (63,50mm) 10°Abgang	17 3/4" (451mm)	3 Wege Kat. mit/ohne Doppelluftzuführung	5,9L-7,5L, 7.000Lbs	251-1182
2" (50,80mm)	2 1/4", (57,20mm)	11" (279mm)	3 Wege Kat. ohne Luftzuführung	5,0L, 4.250Lbs 2 Eingänge/1 Ausgang	251-1183
1 3/4" (44,50mm)	1 3/4" (44,50mm)	11 1/2" (292mm)	2 & 3 Wege Kat. ohne Luftzuführung	5,9L, 4.500Lbs	251-1184
2" (50,8mm)	2" (50,8mm)	11 1/2" (292mm)	3 Wege Kat. ohne Luftzuführung, mit Lambdasonden-Gewindeloch	5,9L, 4.500Lbs	251-1185
2" (50,8mm)	2" (50,8mm)	11 1/2" (292mm)	2 & 3 Wege Kat. ohne Luftzuführung	5,9L, 4.500Lbs	251-1186
2" (50,8mm)	2" (50,8mm)	13" (330mm)	2 & 3 Wege Kat. mit/ohne Luftzuführung	5,9L, 4.500Lbs	251-1187
1 3/4" (44,50mm)	1 3/4" (44,50mm)	13" (330mm)	2 & 3 Wege Kat. mit/ohne Luftzuführung	5,9L, 4.500Lbs	251-1188
2" (50,80mm)	2" (50,80mm)	13" (330mm)	2 & 3 Wege Kat. ohne Luftzuführung, mit Lambdasonden-Gewindeloch	5,9L, 4.500Lbs	251-1189
2" (50,80mm)	2 1/2" (63,50mm)	18" (457mm)	2 & 3 Wege Kat. ohne Luftzuführung, mit Lambdasonden-Gewindeloch	5,9L, 4.500Lbs	251-1190

380 KATALYSATOR HIGH PERFORMANCE UNIVERSAL

Bei den **PERFECTION** High Performance Katalysatoren handelt es sich um Universal-Einschweißkatalysatoren. Vorteile dieser speziellen 3-Wege-Hochleistungskatalysatoren:

- + optimale Abgasgeschwindigkeit/Durchlaß
- + ausgestattet mit Hitzeschutzschildern (oben/unten)
- + je nach Ausführung mit der Option der Frischluftzufuhr (A.I.R. System)
- + je nach Ausführung bis max. 3" (76 MM) Einlaß-/Auslaßstutzen



Lieferumfang und Preis: Pro Stück

Maß/Ein-Ausgang/Länge	Typ	Zusatzinformation	Katalysator
2 1/4" (57,15mm), 13" (330mm)	HIGH PERF., 2 & 3 Wege Kat. zu verwenden mit/ohne Luftzuführung,	5,0L-5,3L, 4,250Lbs mit doppelten Hitzeschildern	251-1121
3" (76,20mm), 16" (406mm)	HIGH PERF., 2 & 3 Wege Kat. zu verwenden mit/ohne Luftzuführung	5,9L-7,5L, 7.000Lbs mit doppelten Hitzeschildern	251-1122

Getriebe & Teile

4 0 1	GETRIEBEADAPTER	121
4 0 1	HANDBUCH AUTOMATIKGETRIEBE.....	122
4 0 2	LEITUNGEN-SCHLÄUCHE-VERBINDER - UNIVERSAL	123
4 0 3	GETRIEBEÖLKÜHLER - UNIVERSAL.....	123
4 0 3	VORFILTER-AUTOMATIKGETRIEBE.....	124
4 1 2	ÖLWANNE AUTOMATIKGETRIEBE.....	124
4 1 4	GETRIEBEÖLE	125
4 1 5	ÖLMESSTAB & ROHR AUTOMATIKGETRIEBE.....	125
4 1 5	ÖLABLASSSCHRAUBE GETRIEBE	126
4 1 7	SCHALTKONSOLE	127
4 2 1	SCHRAUBEN- / WANDLER & WANDLERABDECKUNG	128
4 4 7	SHIFT KIT / AUTOMATIKGETRIEBE	128
4 4 8	HALTER	129
4 6 0	HANDBUCH / VERTEILER- / AUSGLEICHSGETRIEBE	129
4 6 6	ADAPTER TIEFERLEGUNGVORTEILERGETRIEBE	130
4 8 1	TACHOWELLE & TEILE.....	130
4 9 9	SCHALTKNAUF & KNOPF.....	130





292-1001

4 0 1 GETRIEBEADAPTER

Motor-/Getriebeadapter:

Zum Einbau eines TH350/400 GM Automatikgetriebes mit dem Lochabstand Buick-Oldsmobile-Pontiac oder Cadillac an einen Chevrolet V8 Motor (ab 1962).

Lieferumfang und Preis: Pro Stück

Baujahr	Beschreibung	Zusatzinformation	Artikel
66-93	Getriebeadapter	für TH350/400 3-Gang Automatic an alle Chevy V-8 Motoren	292-1001

"Diagnose, Service, Überholung"

... die Fachliteratur der professionellen Getriebeüberholer.

Lieferumfang und Preis : Pro Stück

Baujahr	Getriebe-Typ	Artikel	Up date Buch	Ergänzungs-buch
	GM-Getriebe TH200-4R/TH350/TH400/TH700R4	170-1018		
	Ford Getriebe C3/C4/C5/C6 & AOD	170-1017		
	GM TH350C	295-1078		
	GM TH400	295-1077		
	GM TH700/TH700R4	295-1073	295-1074	295-1149
	GM 4L60E	295-1075	295-1148	
	GM 4L80E	295-1076		
	Chrysler 727/904	295-1036		
	Chrysler A999	295-1151		
	Chrysler A500	295-1037		
	Chrysler 42RE-A500SE	295-1038		
	Ford C-5	295-1152		
	Ford A4LD	295-1153		
	Ford C-6	295-1154		
	Ford E4OD	295-1155	295-1163	
	Ford ATX	295-1156		
	Ford AXOD	295-1157	295-1158	
	Ford AXOD-E	295-1159		
	Ford AOD	295-1160		
	Ford AOD-E	295-1161		
	Chrysler A604	295-1002	295-1014	
	Chrysler A606	295-1162		
	Chrysler A670	295-1000		
	GM TH200C	295-1164		
	GM TH200R4	295-1165		
	GM TH325-4L	295-1166		
	GM TH440-T4	295-1167	295-1168	295-1169
	GM 4T60E	295-1170		
	GM 4T80E	295-1171		
	Jeep Toyota-A340H	295-1177		
	GM 4T65E	295-1317		
89-93	technische Informationen aller Art Asian/Warner AW4, 30-40LE, 4-Gang Automatik	295-1035		



Getriebe & Teile

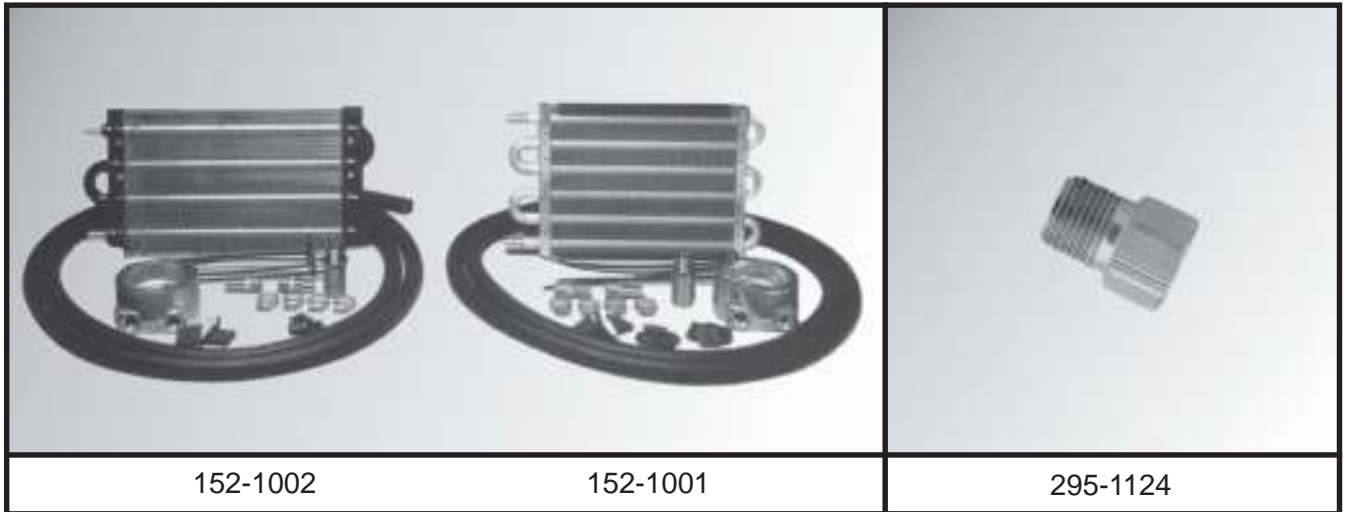

4 0 2 LEITUNGEN-SCHLÄUCHE-VERBINDER -UNIVERSAL

Lieferumfang und Preis: Pro Stück

Baujahr	Zusatzinformation	Artikel
85-98	Getriebeleitung mit Fitting 5/16" (7,95mm) 152cm Länge	106-1037
85-98	Reparaturatz/Schraubverbindung für 5/16" (7,95mm) Ölleitungen	295-1124
85-98	Reparaturatz/Schraubverbindung für 3/8" (9,50mm) Leitungen	295-1125



4 0 3 GETRIEBEÖLKÜHLER - UNIVERSAL

Getriebeölkühler reduzieren die Betriebstemperatur im Getriebe und erhöhen dessen Lebensdauer. Wir liefern Getriebeölkühler der Marke **FLEX-A-LITE**.

FLEX-A-LITE Getriebeölkühler sind universell verwendbar und in drei verschiedenen Ausführungen erhältlich.

Hinweis: Wir empfehlen zum Anschluß der Ölkühler unseren speziellen Hochdruckschlauch, den Sie als Meterware bestellen können.

Lieferumfang: Satz, beinhaltend: Ölkühler und div. Klein- Anschlußmaterial.

Preis: Ölkühler pro Satz, Öldruckschlauch pro Meter

Ausführung Zul.Ges.Gewicht	Maß (Getriebeölkühler)	Artikel	Öldruck- schlauch
STANDARD bis 10000lbs/4536kg	127mm x 310mm x 19mm	152-1000	250-1005
VERSTÄRKT bis 16000lbs/7250kg	190mm x 310mm x 19mm	152-1001	250-1005
EXTRA VERSTÄRKT bis 20000lbs/9070kg	190mm x 510mm x 19mm	152-1002	250-1005
VERSTÄRKT bis 18000lbs/8150kg	190mm x 381mm x 19mm	152-1007	250-1005



Getriebe & Teile



135-1050



4 0 3 VORFILTER-AUTOMATIKGETRIEBE

Der Vorfilter (Zusatzfilter) garantiert ein hundertprozentig gereinigtes Automatiköl. Bei Neu-/Erstinbetriebnahme von überholten Getrieben besonders zu empfehlen.

Lieferumfang und Preis: Pro Stück

Baujahr	Zusatzinformation	Artikel
85-98	zwischen Automatikgetriebe und Automatik Kühler	295-1089
85-98	zwischen Automatikgetriebe und Automatik Kühler mit Magnet	295-1090



4 1 2 ÖLWANNE AUTOMATIKGETRIEBE

Wir bevorraten eine große Auswahl an unterschiedlichen Ölwanne für Automatikgetriebe. Teilweise sind diese mit zusätzlichen Kühlrohren versehen, dies gewährleistet eine bessere Kühlung der Getriebeöflüssigkeit. Weitere Ausführungen in chrom oder aluminium (teilweise mit Ölablaßschraube) sind ab Lager verfügbar.

Lieferumfang und Preis: Pro Stück

Bj.	Beschreibung	Automatik-Zusatzinformation	Artikel
	Getriebeölwanne verchromt	TH700R4 original Volumen	135-1034
	Getriebeölwanne verchromt	TH350 original Volumen	135-1049
	Getriebeölwanne verchromt	TH400 original Volumen	135-1050
	Getriebeölwanne verchromt	TH400 mehr Volumen	135-1033
	Schraubensatz verchromt	TH350 & TH400 Automatik	223-1127
	Getriebeölwanne Aluminium	TH700R4, 2-Liter mehr Ölinhalt	290-1001
	Getriebeölwanne verchromt	Powerglide 2-Spd	292-1053
	Getriebeölwanne verchromt	TH200 original Volumen	292-1069
84-96	TH700R4/4L60/E, mit Kühlung		295-1146



Getriebe & Teile

4 1 4 GETRIEBEÖLE

Lieferumfang und Preis: Pro Stück

Beschreibung	Zusatzinformation	Artikel
Automatikgetriebeöl (manche Schaltgetriebe) 1 Qt (0,946L)	Dexron III / Mercon	102-1078
Schaltgetriebeöl 75W 1 Qt (0,946L)		162-1345
Hochleistungsgetriebeöl 1 Qt (0,946L) für Automatikgetriebe		176-1001



102-1078

ACDelco

4 1 5 ÖLMESSTAB & ROHR AUTOMATIKGETRIEBE

Getriebeölmeßstab / Einfüllrohr Satz (verchromt) für ältere GM Automatikgetriebe. Evtl. ist eine Modifikation der Befestigung/Halter notwendig.

Lieferumfang und Preis: Pro Satz

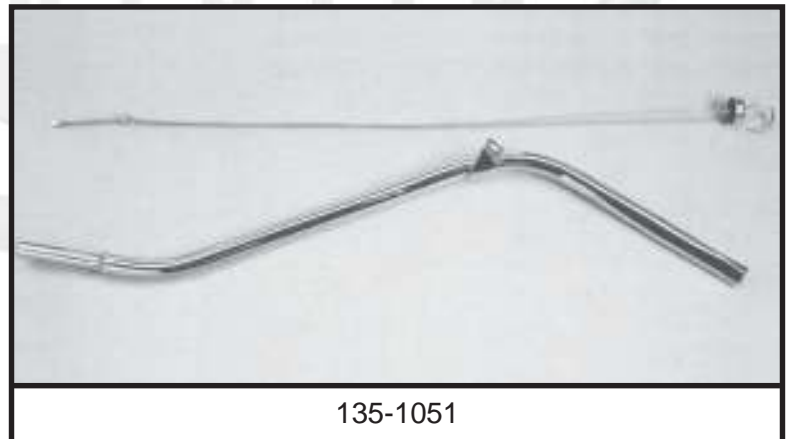

135-1051

Baujahr	Beschreibung	Zusatzinformation	Artikel
	Getriebeölmeßstab verchromt	für Powerglide	135-1028
	Getriebeölmeßstab verchromt	TH350 nur für PKW, kurz	135-1052
	Getriebeölmeßstab verchromt	GM-TH400 Automatik	135-1053
	Getriebeölmeßstab verchromt	für TH350 nur für LKW, lang	292-1034
79=>	Getriebeölmeßstab verchromt	TH200 ab 1979	135-1051

Getriebe & Teile

4 1 5 ÖLABLASSCHRAUBE GETRIEBE

Lieferumfang und Preis: Pro Stück

Beschreibung	Zusatzinformation	Artikel
Ölablaßschraube für Getriebe	zum nachträglichen Einbau Hohlschraube mit Innen-/Außenmutter	222-1391

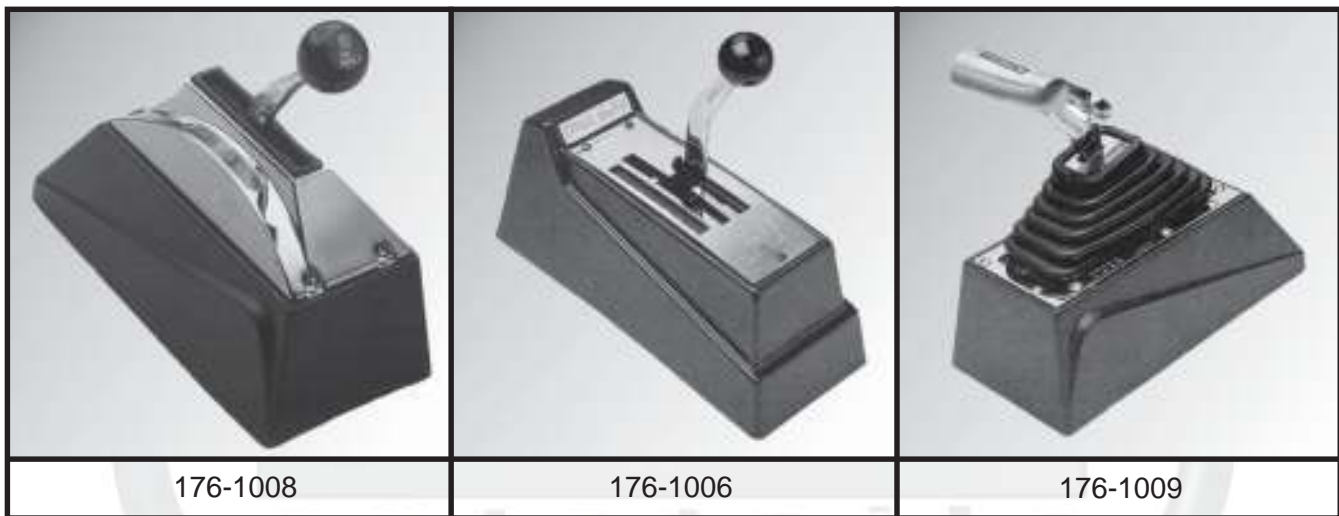

Getriebe & Teile



223-1270



223-1268



223-1165

4 1 7 SCHALTKONSOLE

HURST Getriebekonsolen und Zubehör für Automatik- und Schaltgetriebe.

Bekannt als "America's Number 1 Shifter Company" liefert **HURST** eine große Auswahl an Qualitätsprodukten für Performance-Enthusiasten.

Über die Jahre war **HURST** unter anderem Erstausrüster bei folgenden Fahrzeugen : Pontiac GTO, Plymouth Barracuda, Plymouth SuperBird, Ford Mustang BOSS 302, Oldsmobile und AMC, u.v.m..

Lieferumfang und Preis: Pro Stück

Baujahr	Beschreibung	Modell	Zusatzinformation	Artikel
	Konsolenschaltung "PRO-MATIC-2 RATCHET"	GM TH250/350/375/400, FORD C-4 & C-6 Chrysler/Jeep/AMC	TF A727 & A904	176-1008
69-76	Schaltkonsole "V-MATIC-2"	Chevrolet Corvette	TH250/350/375/400	176-1010
70-81	Konsolenschaltung "V-MATIC-2"	Firebird, Camaro ab 1973	TH250/350/375/400	176-1009
83-92	Konsolenschaltung "Dual/Gate 2"	Chevrolet Camaro	TH700R4 & TH200R4	176-1005
83-93	Schaltkonsole 5-Gang "Competition Plus"	Ford Mustang	Tremec 3550 Getriebe	176-1012

Getriebe & Teile

4 2 1 SCHRAUBEN- / WANDLER & WANDLERABDECKUNG

Lieferumfang und Preis: Pro Stück

Beschreibung	Zusatzinformation	Artikel
Wandlerabdeckung verchromt	Chevrolet TH350	223-1165
Schraubensatz Flexplate zur Kurbelwelle	(Automatikgetriebe) 6 Stück, 7/16"-20 x 11/16"	223-1268
Schraubensatz Wandlerbefestigung	TH400 (3 Stück), 3/8"-16 x 1/2"	223-1269
Schraubensatz Wandlerbefestigung	TH350 & Powerglide, 3 Stück	223-1270
Wandlerabdeckung verchromt	Chevrolet Powerglide 2-Spd	292-1059

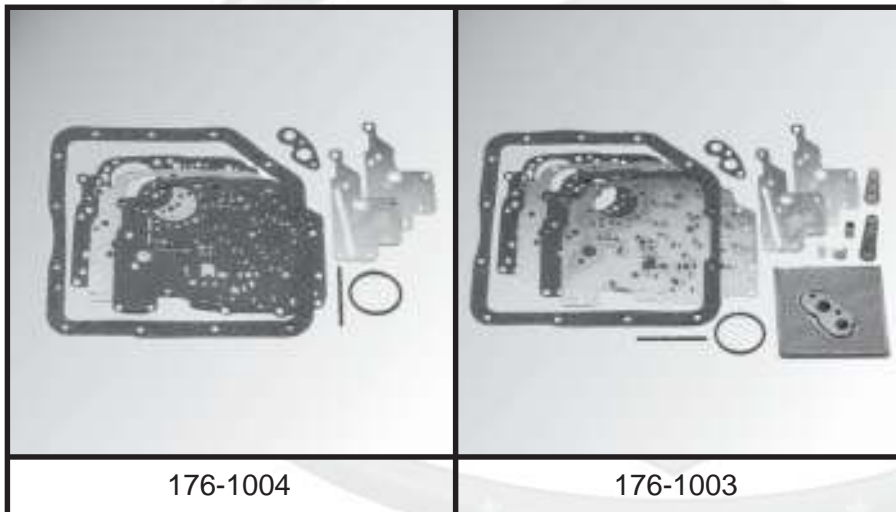

4 4 7 SHIFT KIT / AUTOMATIKGETRIEBE

Tuning-Satz zur Modifizierung von Automatikgetrieben.

Der Hot Shift 2 Satz von **HURST** erlaubt zwei Stufen der Modifizierung:

1. Stufe (Heavy Duty) = präzise Schaltpunkte (ohne "Härte")
oder
2. Stufe (Steet-Strip)= präzise, schnelle und "harte" Schaltpunkte

Lieferumfang und Preis: Pro Satz

Baujahr	Beschreibung	Modell	Zusatzinformation	Artikel
65-87	Hot Shift 2	TH400 Automatik	Schnellschaltsatz Straßenbetrieb	176-1004
68-81	Hot Shift 2	TH350 Automatik	Schnellschaltsatz Straßenbetrieb	176-1003
93-00	Hot Shift 3 1/2	4L60E (M30) Automatik	Schnellschaltsatz Straßenbetrieb	295-1195

Getriebe & Teile

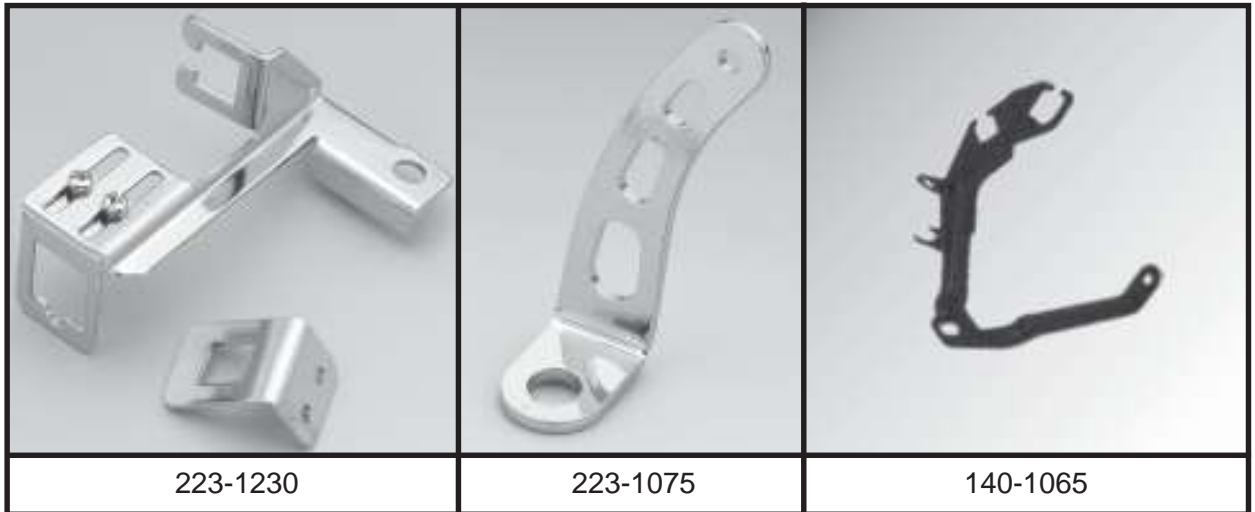

4 4 8 HALTER

Lieferumfang und Preis: Pro Stück

Beschreibung	Zusatzinformation	Artikel
Halter verchromt	Kick-Down-Seil für GM TH350 Automatik	135-1130
Halter	Kick-Down- & Gasseil, Edelbrockvergaser für Chrysler 2176 & 7176	140-1024
Halter	Kick-Down- & Gasseil, für Spinne 140-1064	140-1065
Halter	Kick-Down- Gas- & Tempomatseil	140-1092
Halter	für Verlängerung des Schaltgestänges Ford Small-Block	140-1095
Halter	Verlängerung des Kick-Down- & Gasseiles Chevrolet	140-1096
Halter verchromt	Kick-Down-Zug in Verbindung mit Gasseilzug	223-1230
Halter verchromt	Schaltzug TH400	292-1066
Halter verchromt	Schaltzug TH350	292-1067



4 6 0 HANDBUCH / VERTEILER-/AUSGLEICHSGETRIEBE

"Diagnose, Service, Überholung"

..... die Fachliteratur der professionellen Getriebeüberholer.

Lieferumfang und Preis: Pro Stück

Getriebe-Typ	Artikel
Verteiler-/Ausgleichsgetriebe New Process 203 & 205	295-1172
Verteiler-/Ausgleichsgetriebe New Process 231 & 241	295-1173
Verteiler-/Ausgleichsgetriebe New Process 229 & 242	295-1174
Verteiler-/Ausgleichsgetriebe New Process 1345 & 1356	295-1175
Verteiler-/Ausgleichsgetriebe New Process 1350 & 1354	295-1176



Getriebe & Teile

		
135-1015	135-1014	223-1101

4 6 6 ZUBEHÖR / ADAPTER TIEFERLEGUNG VERTEILERGETRIEBE

Lieferumfang und Preis: Pro Satz

Baujahr	Beschreibung	Modell	Artikel
73-86	Verteilergetriebe Absenkungssatz	GM 4WD	270-1098
87-90	Verteilergetriebe Absenkungssatz	GM 4WD	270-1099
87-95	Verteilergetriebe Absenkungssatz	Jeep-Wrangler	270-1100

RANCHO
SUSPENSION.

4 8 1 TACHOWELLE & TEILE

Lieferumfang und Preis: Pro Stück

Beschreibung	Zusatzinformation	Artikel
Tachowelle	universal 72" lang, kürzbar	222-1185
Reparatursatz Tachowelle	Endstück, vierkant, & Werkzeug	222-1186
Tachowelle	universal 113" lang	222-1187

M
MOTORMITE®

4 9 9 SCHALTKNAUF & KNOPF

Lieferumfang und Preis: Pro Stück

Beschreibung	Zusatzinformation	Artikel
Schaltknopf T-Griff mit Einlage	für alle 5/16"-1/2" Schalthebelgewinde	135-1014
Schaltknopf Kolben-Design	für alle 5/16"-1/2" Schalthebelgewinde	135-1015
Schaltknopf	Lenkradschaltung	223-1101

MR. **G** CO.
GASKET

DAYTONA
Accessories
BY MR. GASKET

Bremsen - Felgen - Reifen

5 0 1	ZUBEHÖR / BREMSKLÖTZE HIGH PERFORMANCE CARBON METALLIC	132
5 1 1	ZUBEHÖR/BREMSSCHEIBEN HIGH PERFORMANCE GELOCHT/GESCHLITZT .	134
5 0 9	WERKZEUG / BREMSSATTEL	136
5 1 3	BREMSANKERPLATTE	136
5 1 5	DECKEL HAUPTBREMSZYLINDER	137
5 1 5	ZIERABDECKUNG - HAUPTBREMS-ZYLINDERDECKEL	137
5 1 5	HAUPTBREMSZYLINDER	138
5 1 9	PEDALGUMMI	138
5 2 7	BREMS-& KRAFTSTOFFLEITUNG	138
5 2 8	BREMSLEITUNGSAUFSTELLUNG - UNIVERSAL	139
5 2 8	BREMSLEITUNGSSATZ	139
5 2 9	SCHRAUBEN-ENTLÜFTUNG-BEFESTIGUNG	139
5 3 2	UNTERLEGSCHLEIBEN BREMSSCHLAUCH	140
5 3 4	BREMSSEILVERBINDER	140
5 3 8	BREMSFLÜSSIGKEIT - UNIVERSAL	141
5 3 9	ROLL-CONTROL	141
5 5 1	RADBOLZEN	142
5 5 2	UNTERLEGSCHLEIBE-RADMUTTERN	142
5 5 2	RADMUTTERN	143
5 5 2	RADMUTTERABDECKUNG	146
5 5 3	RADKAPPEN & BASKETS	146
5 5 4	SPINNERSATZ	146
5 5 7	RADNABENKAPPE	147
5 5 9	DISTANZSCHLEIBEN-SPUR-VERBREITERUNG	147
5 5 9	STAHLFELGEN / U.S. WHEEL	148
5 5 9	FELGEN AMERICAN RACING	151
5 6 6	FELGENSCHLÖSSER	155
5 6 9	FELGEN ALLGEMEIN	155
5 6 9	WERKZEUG / FELGEN-ZUBEHÖR	155
5 7 1	REIFENVENTIL	156
5 7 9	REIFENTABELLE	156

Einen Bremsklotz passend zu Ihrem Fahrzeug - das ist einfach -. Nur bei uns haben sie die Auswahl unterschiedlicher Bremsbelagmischungen passend für den individuellen Einsatzzweck Ihres Fahrzeuges. Alle angebotenen Bremsklötze sind asbestfrei und von höchster Qualität !

Parallel zu den von uns angebotenen Semi-Metallic **RAYBESTOS** Bremsklötzen stehen Ihnen zusätzlich für ausgewählte Fahrzeugmodelle Carbon-Metallic Bremsklötze zur Auswahl. Als offizieller Direktimporteur des Herstellers Performance Friction Corp. können wir Ihnen den ultimativen Carbon Metallic Z-Rated Bremsklotz anbieten. Dieser Bremsklotz ist speziell für Fahrzeuge mit hoch beanspruchten Bremsanlagen entwickelt und durch den Rennsport erprobt.

Auf Anfrage sind Performance Friction Carbon Metallic Bremsklötze für den Wettbewerb bzw. Motorsport lieferbar.

Empfehlung: Verwenden Sie beim Austausch der Klötze die dazugehörigen Befestigungsbolzen und den Kleinteilesatz.

Lieferumfang und Preis: Pro Satz, für eine Achse.



Baujahr	Modelle	Verwendung	Zusatzinformation	Artikel
65-82	Corvette	vorne und hinten		252-1011
69-95	GM Fahrzeuge Pass. & Light Trucks	vorne	genaue Baujahre und Modelle auf Anfrage	252-1007
74-96	GM & Dodge Light Trucks Motorhome G/K/P & B/D/W	vorne & hinten	genaue Baujahre und Modelle auf Anfrage	252-1008
79-93	Mustang/Capri/Fairmont/LTD	vorne	genaue Baujahre und Modelle auf Anfrage	252-1017
79-97	Camaro/Firebird/ST-10 Blazer	vorne & hinten	genaue Baujahre und Modelle auf Anfrage	252-1012
81-93	Mustang SVO 84-86, Lincoln	vorne	genaue Baujahre und Modelle auf Anfrage	252-1013
82-92	CJ -86, Wrangler -89 Cherokee -1992	vorne		252-1003
82-92	BMW 524TD/528E/533 535/633/635/M3	vorne	genaue Baujahre und Modelle auf Anfrage	252-1025
84-97	Dodge Light Trucks/Vans AD/AW, B-1/2/300, Trailduster	vorne	genaue Baujahre und Modelle auf Anfrage	252-1015
85-91	Beretta/Cavalier/Calais/Corsica GrandAm/6000/Sunbird/Somerset	vorne	genaue Baujahre und Modelle auf Anfrage	252-1016
85-91	Porsche 911/928/944	hinten		252-1018
86-92	Taurus/Sable	vorne		252-1030
86-93	Continental/Taurus/Sable	vorne	genaue Baujahre und Modelle auf Anfrage	252-1031
87-91	TransSport/Lumina/Celebrity Bonneville/Fleetwood	vorne	genaue Baujahre und Modelle auf Anfrage	252-1014
87-93	Ford FS-Bronco/Pick-Up-F- Econoline-E-150	vorne		252-1020
87-93	Mustang/Thunderbird	vorne	genaue Baujahre und Modelle auf Anfrage	252-1032
87-95	BMW 525/530/535/540 735/750/M3	vorne	genaue Baujahre und Modelle auf Anfrage	252-1024
87-95	BMW 318/320/325/525/530 535/540/735/740/750/M3/M5	hinten	genaue Baujahre und Modelle auf Anfrage	252-1026
88-91	GM CK-10/20	vorne		252-1019

Bremsen - Felgen - Reifen

Baujahr	Modelle	Verwendung	Zusatzinformation	Artikel
88-94	Cutlass/GrandPrix/Lumina/Regal	hinten		252-1022
88-97	Corvette/Camaro/Firebird	hinten		252-1028
88-98	Corvette/Mustang Ghia Camaro/Firebird	hinten mit Scheiben hinten	genaue Baujahre und Modelle auf Anfrage	252-1027
88-99	Cutlass/GrandPrix/Lumina MteCarlo/Regal	vorne	genaue Baujahre und Modelle auf Anfrage	252-1021
89-92	Thunderbird/Cougar	vorne	genaue Baujahre und Modelle auf Anfrage	252-1029
90-99	GM Pick-Up/G-Van CK/G30 Dodge Ram 2/4WD-3500	vorne	genaue Baujahre und Modelle auf Anfrage	252-1035
90-99	Jeep/Wrangler Cherokee/Grand Cherokee	vorne	genaue Baujahre und Modelle auf Anfrage	252-1005
91-93	Dodge Stealth	vorne		252-1036
91-95	Voyager/T&C/Caravan/LeBaron NewYorker/Dynasty/Daytona	vorne 14" Räder	genaue Baujahre und Modelle auf Anfrage	252-1000
91-95	Voyager/T&C/Caravan/LeBaron NewYorker/Dynasty/Daytona	vorne 15" Räder	genaue Baujahre und Modelle auf Anfrage	252-1006
92-94	Ford E-Van E250/350	vorne	genaue Baujahre und Modelle auf Anfrage	252-1039
92-95	Porsche 928GTS	vorne		252-1041
92-97	Dodge Viper	vorne		252-1040
92-98	Beretta/Cavalier/Corsica Grand Am/Sunbird/Achieva	vorne	genaue Baujahre und Modelle auf Anfrage	252-1038
92-99	GM Pick-Up/Suburban CK20/30 Dodge Ram 2/4WD	vorne	genaue Baujahre und Modelle auf Anfrage	252-1010
93-96	Chevy Caprice/Impala	vorne		252-1044
93-98	Mustang/Cougar/Thunderbird	vorne	genaue Baujahre und Modelle auf Anfrage	252-1042
93-99	Porsche 911	vorne	genaue Baujahre und Modelle auf Anfrage	252-1033
94-96	Ford Pick-Up/Van Bronco FS/E/F-150	vorne		252-1046
95-97	Dodge Neon	vorne		252-1047
95-99	Windstar/Taurus/Sable Lincoln	vorne	genaue Baujahre und Modelle auf Anfrage	252-1043
95-99	Ford Explorer/Ranger/Mountainer	vorne		252-1048
95-99	Ford Pick-Up, E/F-250/350 Dodge Van ab 98, B200/300	vorne	genaue Baujahre und Modelle auf Anfrage	252-1049
97-99	Ford Pick-Up F150	vorne		252-1050
97-99	Ford-Expedition/Navigator/F-250	vorne		252-1051

Bremsen - Felgen - Reifen

5 1 1 ZUBEHÖR / BREMSSCHEIBEN HIGH PERF. GELOCHT/GESCHL.

RAYBESTOS - High Performance innenbelüftete Bremsscheiben -

Je nach OEM Ausführung, sind die Bremsscheiben geschlitzt oder geschlitzt **und** gelocht erhältlich. Diese High Performance Bremsscheiben sind nur für ausgewählte Fahrzeuge lieferbar, bitte kontaktieren Sie Ihren Verkaufsberater zur eindeutigen Fahrzeug-/Bremsscheibenzuordnung.

Die **RAYBESTOS** High Performance Bremsscheiben bieten u.a. folgende Vorteile :

- verbesserte/hochwertige Materialqualität
- zusätzlich bearbeitete Oberfläche
- optimale Luftzirkulation und Kühlung
- inkl. verstärkter Radlagerschalen und Radbolzen (nur bei HUB & ROTOR Ausführungen)



Lieferumfang und Preis: Pro Stück

Baujahr	Modell	Verwendung	Zusatzinformation	Brems- scheibe links	Brems- scheibe rechts
65-82	Corvette	vorne (ohne Nabe)	genaue Baujahre und Modelle auf Anfrage	271-2121	271-2122
67-72	Camaro/Firebird/EICamino	vorne	genaue Baujahre und Modelle auf Anfrage	271-2176	271-2177
70-78	Camaro/Firebird	vorne	genaue Baujahre und Modelle auf Anfrage	271-2119	271-2120
71-91	Blazer Full-Size 4WD	vorne		271-2143	271-2144
71-93	G-Van / FullSize Blazer 2WD	vorne	genaue Baujahre und Modelle auf Anfrage	271-2150	271-2151
75-93	Ford Pick-Up/Van E/F150	vorne	genaue Baujahre und Modelle auf Anfrage	271-1437	271-1438
76-93	Ford Bronco FS/Pick-Up/F150	vorne	genaue Baujahre und Modelle auf Anfrage	271-1439	271-1440
79-81	Camaro/Firebird	vorne	genaue Baujahre und Modelle auf Anfrage	271-2174	271-2175
82-92	Camaro/Firebird/MteCarlo/Regal GrandPrix/ST-10 Blazer/Pick-Up	vorne	genaue Baujahre und Modelle auf Anfrage	271-1411	271-1412
82-98	ST-10 Blazer/Pick-Up	vorne	genaue Baujahre und Modelle auf Anfrage	271-1409	271-1410
84-87	Corvette	hinten		271-2141	271-2142
84-87	Corvette	vorne		271-2139	271-2140
85-93	Dodge B150/250 -Serie	vorne	genaue Baujahre und Modelle auf Anfrage	271-2186	271-2187
86-94	Aerostar/Broncoli/Ranger	vorne	genaue Baujahre und Modelle auf Anfrage	271-1449	271-1450
87-93	Mustang	vorne		271-1451	271-1452
88-91	GM Pick-Up K1500,	vorne	STD-Bremse	271-1435	271-1436
88-94	GM Pick-Up C10 2-WD	vorne	88-91 mit HD Fahrwerk	271-1453	271-1454
88-94	GrandPrix/Regal/Cutlass	vorne	genaue Baujahre und Modelle auf Anfrage	271-2180	271-2181
88-95	Lumina/MteCarlo/Regal GrandPrix/Cutlass	vorne	genaue Baujahre und Modelle auf Anfrage	271-1431	271-1432
88-96	Corvette	hinten		271-1413	271-1414
88-96	Corvette	vorne		271-1427	271-1428
88-99	Blazer/Yukon/Tahoe/Pick-Up Suburban/CK10/20	vorne	HD-Bremse, genaue Baujahre und Modelle auf Anfrage	271-1433	271-1434
90-94	Bronco II / Explorer	vorne	genaue Baujahre und Modelle auf Anfrage	271-2123	271-2124
90-03	Jeep Cherokee/Wrangler 4WD	vorne	genaue Baujahre und Modelle auf Anfrage	271-1149	271-1146
91-94	ST-10 Blazer/Pick-Up	vorne	genaue Baujahre und Modelle auf Anfrage	271-1417	271-1418

Bremsen - Felgen - Reifen

Baujahr	Modell	Verwendung	Zusatzinformation	Brems- scheibe links	Brems- scheibe rechts
91-95	Lincoln TownCar/CrownVictoria GranMarquis	hinten	genaue Baujahre und Modelle auf Anfrage	271-1441	271-1442
91-95	Lincoln TownCar/CrownVictoria GranMarquis	vorne	genaue Baujahre und Modelle auf Anfrage	271-1443	271-1444
91-96	Caprice/Impala/ Olds 88/Roadmaster/Fleetwood	vorne	genaue Baujahre und Modelle auf Anfrage	271-1415	271-1416
91-96	Camaro Z28/TransAm/Seville/ Fleetwood/Eldo/Aurora/ParkAvenue /Riviera/TransSport/Silhouette	vorne	genaue Baujahre und Modelle auf Anfrage	271-1423	271-1424
91-99	US-Sebring Coupe	vorne	genaue Baujahre und Modelle auf Anfrage	271-2163	271-2162
92-99	GM Van G10/Yukon/Tahoe/ C10/Suburban/2-WD	vorne	genaue Baujahre und Modelle auf Anfrage	271-1421	271-1422
92-00	K3500 Pick-Up mit Doppel-Hinterrädern	vorne	genaue Baujahre und Modelle auf Anfrage	271-2157	271-2158
93-94	Ford Explorer 2WD mit ABS	vorne	genaue Baujahre und Modelle auf Anfrage	271-2178	271-2179
93-97	Camaro/Z28/Firebird/TransAm	hinten	genaue Baujahre und Modelle auf Anfrage	271-1425	271-1426
94-99	Blazer/Pick-Up/Tahoe/ Suburban 10/20/30 Dodge Ram2500 4/WD	vorne	genaue Baujahre und Modelle auf Anfrage	271-1419	271-1420
94-99	Pick-Up/Van, E/F-150	vorne	genaue Baujahre und Modelle auf Anfrage	271-1447	271-1448
94-00	Mustang außer Cobra	vorne	genaue Baujahre und Modelle auf Anfrage	271-1445	271-1446
94-00	Mustang NICHT Cobra passend	vorne	genaue Baujahre und Modelle auf Anfrage	271-2184	271-2185
94-03	Econoline 150	vorne	genaue Baujahre und Modelle auf Anfrage	271-2125	271-2126
95-97	Town Car	vorne	genaue Baujahre und Modelle auf Anfrage	271-2182	271-2183
95-99	Lumina/GrandPrix/Cutlass MteCarlo/Regal	vorne	genaue Baujahre und Modelle auf Anfrage	271-1429	271-1430
95-99	Dodge Neon	vorne (5-Loch-Version)	genaue Baujahre und Modelle auf Anfrage	271-2129	271-21 30
95-00	Dodge Neon	hinten	genaue Baujahre und Modelle auf Anfrage	271-2131	271-2132
95-00	US-Sebring Coupe	hinten	genaue Baujahre und Modelle auf Anfrage	271-2164	271-2165
95-01	Explorer 4WD	vorne	genaue Baujahre und Modelle auf Anfrage	271-2133	271-2134
95-03	G-Van / Pick-Up C2500	vorne	genaue Baujahre und Modelle auf Anfrage	271-2159	271-2160
95-03	G-Van/Pick-Up C2500	vorne	genaue Baujahre und Modelle auf Anfrage	271-2159	271-2160
97-00	Ford F150 Pick-Up 4WD	vorne	genaue Baujahre und Modelle auf Anfrage	271-2127	271-2128
97-00	Venture/TransSport	vorne	genaue Baujahre und Modelle auf Anfrage	271-2148	271-2149
97-03	Corvette	vorne		271-2173	271-2172
97-03	Corvette	hinten		271-2169	271-2170
98-02	Camaro/Firebird	vorne	genaue Baujahre und Modelle auf Anfrage	271-2155	271-2156
98-03	Durango	vorne	genaue Baujahre und Modelle auf Anfrage	271-2137	271-2138
99	US-Sebring Coupe mit 14" Alufelgen	hinten	genaue Baujahre und Modelle auf Anfrage	271-2167	271-2168
99-00	Excursion F150-450 4WD	vorne	genaue Baujahre und Modelle auf Anfrage	271-2136	271-2135
00-02	PT Cruiser	hinten	genaue Baujahre und Modelle auf Anfrage	271-2131	271-2132

Bremsen - Felgen - Reifen

5 1 1 ZUBEHÖR/BREMSSCHEIBEN HIGH PERF.GELOCHT/GESCHLITZT

Lieferumfang und Preis: Pro Stück

Baujahr	Lage	Bremsscheibe links	Bremsscheibe rechts
84-87	Corvette hinten	271-2141	271-2142
84-87	Corvette vorne	271-2139	271-2140
88-96	Corvette hinten	271-1413	271-1414
88-96	Corvette vorne mit 13" Durchmesser	271-1427	271-1428
88-96	Corvette vorne mit 12" Durchmesser	271-2145	271-2146

5 0 9 WERKZEUG / BREMSSATTEL

Nützliche Werkzeuge zum Austausch der Bremsklötze.

Lieferumfang und Preis: Pro Stück

Zusatzinformation	Artikel
Nuss für GM Bremszange 3/8"	222-1019
Inbusschlüssel vorwiegend für Bremszange	222-1020
Torx Nuss T50 für Bremszange neuerer Fahrzeuge	222-1023
Torx Nuss T55 für Bremszange neuerer Fahrzeuge	222-1024
Torx Nuss Satz 10-teilig	222-1025
Torx Nuss T60 für Bremszange neuerer Fahrzeuge	222-1026

5 1 3 BREMSANKERPLATTE

Lieferumfang und Preis: Pro Stück

Baujahr	Beschreibung	Zusatzinformation	Artikel
78-92	Bremsankerplatte	GM-PKW & Truck alle mit 9 1/2 x 2" Bremsen	222-1189



222-1020

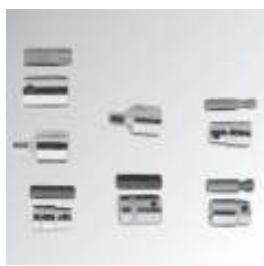

222-1025

Bremsen - Felgen - Reifen



223-133

1223-1182

auf Anfrage

5 1 5 DECKEL HAUPTBREMSZYLINDER

In dieser Gruppe finden Sie Ersatzdeckel für diverse Hauptbremszylinder. Teilweise sind die Deckel verchromt lieferbar. Die Deckeldichtung ist nicht im Lieferumfang enthalten und kann einzeln bestellt werden.

Lieferumfang und Preis: Pro Stück

Baujahr	Beschreibung	Modell	Zusatzinformation/Maß	Deckel	Dichtung
67-82	Deckel Hauptbremszylinder	Corvette	verchromt	223-1331	222-1297
73-94	Deckel Hauptbremszylinder	Chrysler	OEM-Ersatz	222-1283	222-1295
75-80	Deckel Hauptbremszylinder	GM Monza	verchromt	135-1140	222-1298
75-80	Deckel Hauptbremszylinder	Camaro / Firebird	verchromt	223-1182	222-1296
78-94	Deckel Hauptbremszylinder	GM	OEM-Ersatz	222-1279	222-1291
81-94	Deckel Hauptbremszylinder	GM	OEM-Ersatz	222-1280	222-1292
83-88	Deckel Hauptbremszylinder	Ford/Lincoln	OEM-Ersatz (schraubbar)	222-1284	222-1286
83-90	Deckel Hauptbremszylinder	Ford Bronco II & Ranger	OEM-Ersatz		222-1299
85-93	Deckel Hauptbremszylinder	GM	OEM-Ersatz	222-1277	222-1289
85-94	Deckel Hauptbremszylinder	GM	OEM-Ersatz	222-1282	222-1294
86-93	Deckel Hauptbremszylinder	Ford/Lincoln	OEM-Ersatz (schraubbar)	222-1285	222-1286
87-90	Deckel Hauptbremszylinder	GM	OEM-Ersatz (schraubbar)	222-1276	222-1288
87-90	Deckel Hauptbremszylinder	GM	OEM-Ersatz	222-1281	222-1293
88-91	Deckel Hauptbremszylinder	GM	OEM-Ersatz	222-1278	222-1290

5 1 5 ZIERABDECKUNG - HAUPTBREMSZYLINDERDECKEL

Abdeckung ! (verchromt) für Hauptbremszylinderdeckel.

Lieferumfang und Preis: Pro Stück

Baujahr	Beschreibung	Modell	Zusatzinformation/Maß	Deckel
84-92	Abdeckung Kunststoff	Camaro/Firebird	verchromt, 174mm x 114mm	223-1334

Bremsen - Felgen - Reifen

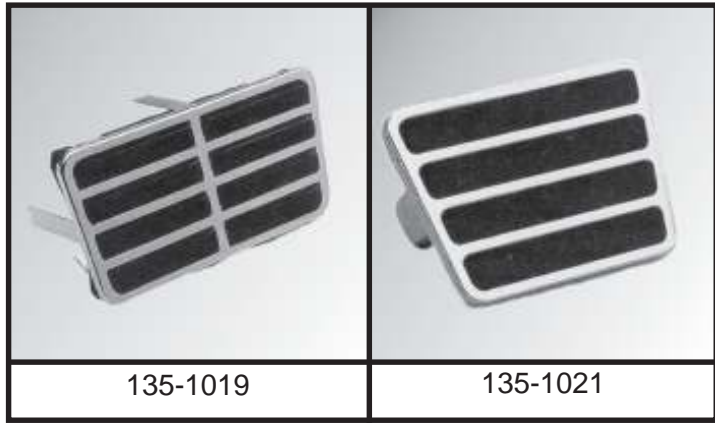

5 1 5 HAUPTBREMSZYLINDER

Lieferumfang und Preis: Pro Stück

Baujahr	Beschreibung	Modell	Artikel
70-78	Hauptbremszylinder verchromt	GM-Fahrzeuge	223-1181

5 1 9 PEDALGUMMI

Lieferumfang und Preis: Pro Stück

Beschreibung	Zusatzinformation/Maß	Artikel
Bremspedalgummi mit Chromrahmen trapezförmig	für Automatikfahrzeuge	135-1019
Bremspedalgummi mit Chromrahmen	für Feststellbremse	135-1021
Brems- & Kupplungspedalgummi mit Chromrahmen	Satz	135-1022

5 2 7 BREMS- & KRAFTSTOFFLEITUNG

Universal-Fittinge für US-Bremsleitungen.

Lieferumfang und Preis: Pro Stück

Rohr- durchmesser	Gewinde innen/außen	Rohr- Verbinder	Maß	Nippel
1/4" (6,35mm) Rohrmaß	7/16" - 24	106-1006	1/4"	271-1127
3/16" (4,76mm) Rohrmaß	3/8" - 24	106-1007	3/16"	271-1126
5/16" (7,94mm) Rohrmaß	1/2" - 20	106-1008	5/16"	
3/8" (9,50mm) Rohrmaß	5/8" - 18	271-1125	3/8"	



Bremsen - Felgen - Reifen

5 2 8 BREMSLEITUNGS-AUFSTELLUNG - UNIVERSAL

Die nachfolgende Tabelle der Normbremsleitungen zeigt Ihnen die Normlänge sowie den Leitungsrohrdurchmesser 3/16"(4,76mm), in der ersten Zeile, 1/4"(6,35mm) in der zweiten Zeile, 5/16"(7,95mm) in der dritten und in der vierten Zeile 3/8"(9,54mm). Die Leitungen kommen gerade, und müssen den Erfordernissen entsprechend gebogen werden.

Lieferumfang: Stück Leitung abgepaßt, gebördelt mit beiden Anschlußnippeln.
Preis: Pro Stück

Rohrdurchmesser	8" 20,32cm	12" 30,48cm	20" 50,80cm	30" 76,20cm	40" 101,60cm	51" 129,54cm	60" 152,50cm	Leitungsverbinder
1/4" (6,35mm)	106-1030	106-1015	106-1016	106-1017	106-1018	106-1019	106-1020	106-1006
3/16" (4,76mm)	106-1029	106-1009	106-1010	106-1011	106-1012	106-1013	106-1014	106-1007
5/16" (7,95mm)	106-1031	106-1032	106-1033	106-1034	106-1035	106-1036	106-1037	106-1008
3/8" (9,54mm)	106-1038	106-1039	106-1040	106-1041	106-1042	106-1043	106-1044	271-1125

5 2 9 SCHRAUBEN-ENTLÜFTUNG-BEFESTIGUNG

Lieferumfang und Preis: Pro Stück

Beschreibung	Zusatzinformation	Maße	Artikel
Reparatursatz Entlüfterschraube	für Bremszange	5/16" Messingeinsatz	222-1191
Schraubensatz	Bremsankerplattenbefestigung		222-1192
Schraube	Bremsschlauchbefestigung	7/16"-20, 7/16"-Schlüsselweite	222-1193
Schraube	Bremsschlauchbefestigung	M10x1,5mm-11mm Schlüsselweite	222-1194

Raybestos
The best in brakes

Bremsen - Felgen - Reifen



5 3 2 UNTERLEGSCHLEIBEN BREMSSCHLAUCH

Dichtring (Kupfer-Dichtring) z.B. zur Abdichtung Hohlschraube/Bremsschlauch.

Lieferumfang und Preis: Pro Satz

Beschreibung	Mass ID	Mass OD	Artikel
Unterlegscheiben (Paar)	19/32"	13/16"	222-1353
Unterlegscheiben (Paar)	17/32"	11/16"	222-1354
Unterlegscheiben (Paar)	17/32"	13/16"	222-1357
Unterlegscheibe (Stück)	10,3mm	16,91mm	271-2275
Unterlegscheibe (Stück)	33/64"	45/64"	271-2276
Unterlegscheibe (Stück)	1/2"	13/16"	271-2277
Unterlegscheibe (Stück)	7/16"	11/16"	271-2278
Unterlegscheibe (Stück)	25/64"	37/64"	271-2279
Unterlegscheibe (Stück)	25/64"	5/8"	271-2280

5 3 4 BREMSSEILVERBINDER

Lieferumfang und Preis: Pro Stück

Beschreibung	Zusatzinformation	Artikel
Bremseilverbinder	GM Fahrzeuge	222-1195



Bremsen - Felgen - Reifen



271-1027 / 1028

176-1000



5 3 8 BREMSFLÜSSIGKEIT - UNIVERSAL

Verwenden Sie stets die richtige Bremsflüssigkeit, mit den vom Fahrzeughersteller vorgegebenen Spezifikationen. Beachten Sie organische und synthetische Bremsflüssigkeiten, bzw. deren Mischbarkeit.

Unsere DOT-3, ist eine ORGANISCHE Bremsflüssigkeit und hat einen Siedepunkt von 234° Celsius; DOT-5 bezeichnet SYNTHETISCHE Bremsflüssigkeit.

Lieferumfang und Preis: Pro Flasche oder Dose

Artikel	Einheit
271-1028	0,355 Ltr.
271-1027	0,946 Ltr.

Raybestos
The best in brakes

Bremsen - Felgen - Reifen



223-1078



5 5 1 RADBOLZEN

161-1079 / 1080

Universal-Radbolzen XXL (Langversion).

Lieferumfang und Preis: Pro Satz

Baujahr	Beschreibung	Zusatzinformation / Maß	Modell	Artikel
	Radbolzen Satz (10 Stück)	1/2"-20 x 2 7/8" (73mm)	Chrysler & Ford ältere Baujahre	223-1079
	Radbolzen Satz (10 Stück)	1/2"-20 x 3" (76mm)	Vollgewinde ohne Sitz	223-1080
61-75	Radbolzen Satz (10 Stück)	7/16"-20 x 2 5/8" (67mm)	GM/Chevrolet	223-1078

5 5 2 UNTERLEGSCHIEBE-RADMUTTERN

Lieferumfang und Preis: Laut Beschreibung

GORILLA
AUTOMOTIVE PRODUCTS

Zusatzinformation	Maß	Typ	Artikel
Unterlegscheibe		für Felgentyp 430	108-1062
Unterlegscheibe	18mm x 27mm	für Schafmutter, verzinkt	161-1079
Unterlegscheibensatz (5 Stück)	19mm x 29mm	für Duplex-Schafmutter, verzinkt	161-1080
Unterlegscheibe		"Cragar"-Style Standard Washer	161-1088

Übersicht Radmuttern / Felgenschlösser



GORILLA™

AUTOMOTIVE PRODUCTS

5 5 2 RADMUTTERN

Lieferumfang und Preis: Pro Stück

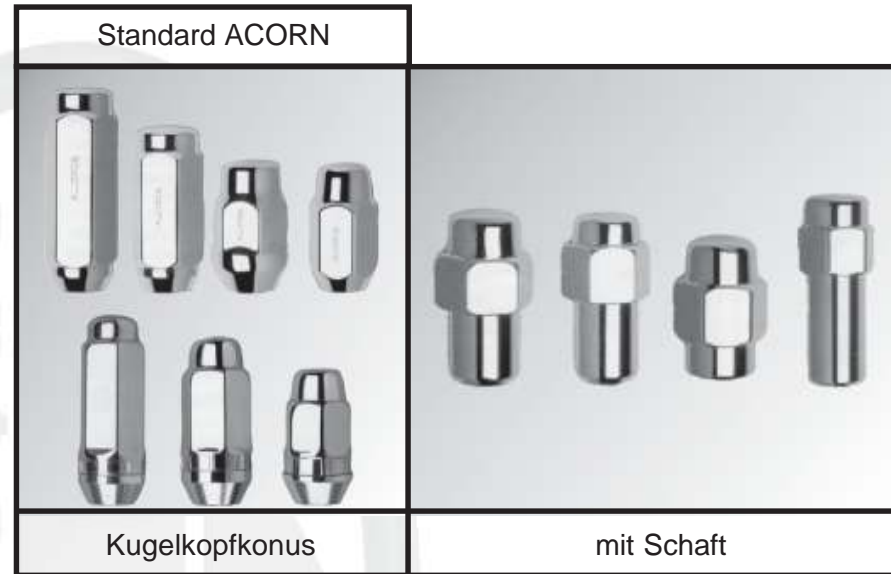

Typ/Sitz	Höhe	Schlüsselweite	12 x 1,25mm	12 x 1,5mm	14 x 1,5mm	7/16"	1/2"	9/16"	Bemerkung
Acorn Duplex, verchromt Konus, geschlossen	1,9" (48mm)	7/8" (22mm)			161-1047		161-1012	161-1013 *	auch in lang 161-1048 und extra lang 161-1049 erhältlich
mit Schaft, für Speichen- felgen, offen				108-1063		108-1064	108-1065		
geschlossen	20mm (Schaftlänge)	7/8" (22mm)			161-1090				
Standard-Ersatz, offen	0,6" (16mm)	3/4" (19mm)	161-1027	161-1024		161-1025	161-1026		
Acorn verchromt, Konus * auch mit Linksgewinde erhältlich geschlossen	1,4" (36mm)	13/16" (21mm)	161-1028	161-1029 *	161-1030	161-1031	161-1032		
kurzer Schaft, verchromt geschlossen	1,4" (36mm)	13/16" (21mm)	161-1035*	161-1036		161-1037	161-1038		* in 4er Packung 161-1084
langer Schaft, verchromt geschlossen	1,7" (43mm)	13/16" (21mm)	161-1040	161-1041	161-1042 *	161-1043	161-1044 **		* in 5er Packung 161-1045 und auch ** mit Linksgewinde 161-1083 erhältlich
mit Kugelkopfkonus, verchromt, geschlossen	1,4" (36mm)	13/16" (21mm)	161-1050	161-1051 *	161-1011 **	161-1052 ***	161-1002 ****		auch in Edelstahl erhältlich: * 161-1053, **161-1085 *** 161-1086, ****161-1087

Bremsen - Felgen - Reifen



Felgen-Zubehör

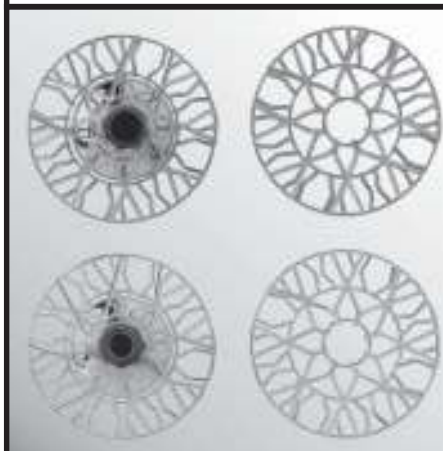

Style Galaxy Wire

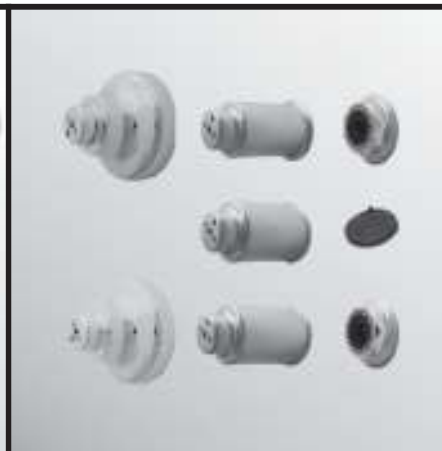

Einzelteile



161-1018 / 1023



Mittelkappen



161-1003



161-1010



161-1063 / 1069



303-1135



101-1067

Bremsen - Felgen - Reifen

5 5 2 RADMUTTERABDECKUNG

Lieferumfang und Preis: Pro Stück

Baujahr	Beschreibung	Zusatzinformation	Artikel
85-95	Radmutterabdeckkappe Plastik	GM, geschraubt, schwarz, M24x2mm	222-1197
85-95	Radmutterabdeckkappe Plastik	GM, geschraubt, grau, M24-2mm	222-1198
92-95	Radmutterabdeckkappe Edelstahl	GM/Lumina/MteCarlo/Olds/Pontiac	222-1199



5 5 3 RADKAPPEN & BASKETS

Lieferumfang und Preis: Pro Satz

Beschreibung	Form	Zusatzinformation	Artikel
Speicheneinsatz	Double Wire 14"	pro Stück	- 108-1058
Speicheneinsatz	für Felgentyp 410 14"	pro Stück	108-1059
Speichenradkappe	14" universal	mit 64 Speichen	10B-1000
Speichenradkappensatz	Galaxy-Wire 14", verchromt	Basket-Typ, für 5-Loch Felge	161-1019
Speichenradkappensatz	Galaxy-Wire 15", verchromt	Basket-Typ, für 5-Loch Felge	161-1021
Speichenradkappensatz	Galaxy-Wire 15", Golden-Look	Basket-Typ, für 5-Loch Felge	161-1022
82-92 Radnabenkappe	15"	Camaro mit Alu-Felgen	222-1249

5 5 4 SPINNERSATZ

Lieferumfang und Preis: Pro Stück

Beschreibung	Form	Zusatzinformation	Artikel
Spinnersatz	geschwungen	für Lochkreise 5 & 5 1/2 & 6"	108-1057
Spinnersatz	geschwungen	für alle Speichenfelgen	108-1054
Spinnersatz	geschwungen	für Felgentyp CP200 & 42-SuperSport	108-1055
Spinnersatz	geschwungen	für 4-Loch Felgen	108-1056
Spinnersatz, Lochkreis 4 1/2 - 5"	3-flügelig, rechtsgeschwungen, verchromt	mit Anbauteilen	161-1018
Spinnersatz, Lochkreis 4 1/2 - 5"	3-flügelig, gerade, verchromt	mit Anbauteilen	161-1023
Montagematerial		für Spinner	161-1071
Radmuttern-Mittelabdeckung		für Spinner	161-1082
Tower zu Spinner		für Lochkreise 4 1/2" - 5"	161-1089

GORILLA
AUTOMOTIVE PRODUCTS

Bremsen - Felgen - Reifen

5 5 7 RADNABENKAPPE

Lieferumfang und Preis: Pro Stück



Baujahr	Beschreibung	Maß	Zusatzinformation	Artikel	Edelstahl
	Radnabenkappe verchromt		für Felgentyp 31 Smoothie	108-1052	
	Radnabenkappe verchromt	68mm	für Lochkreis 100mm FWD, geschlossen	161-1059	
	Radnabenkappe verchromt	75mm	für 4-Loch Felgen, geschlossen	161-1060	
	Radnabenkappe verchromt	83mm	für 4 1/2 - 5" Lochkreis, geschlossen	161-1010	161-1003
	Radnabenkappe verchromt	108mm	4 x 4, offen (vorne)	161-1063	161-1064
	Radnabenkappe verchromt	130mm	8-Loch Felgen, geschlossen (Ford)	161-1067	161-1068
	Radnabenkappe verchromt	130mm	8-Loch Felgen, offen	161-1069	161-1070
	Radnabenkappe	14"	für Basket Speichenkappe	161-1072	
	Radnabenkappe	15"	für Basket Speichenkappe	161-1073	
	Radnabenkappe verchromt	108mm	4 x 4, geschlossen (hinten)	303-1136	161-1065
	Radnabenkappe verchromt	130mm	8-Loch Felgen, geschlossen	303-1135	161-1066

5 5 9 DISTANZSCHEIBEN-SPURVERBREITERUNG

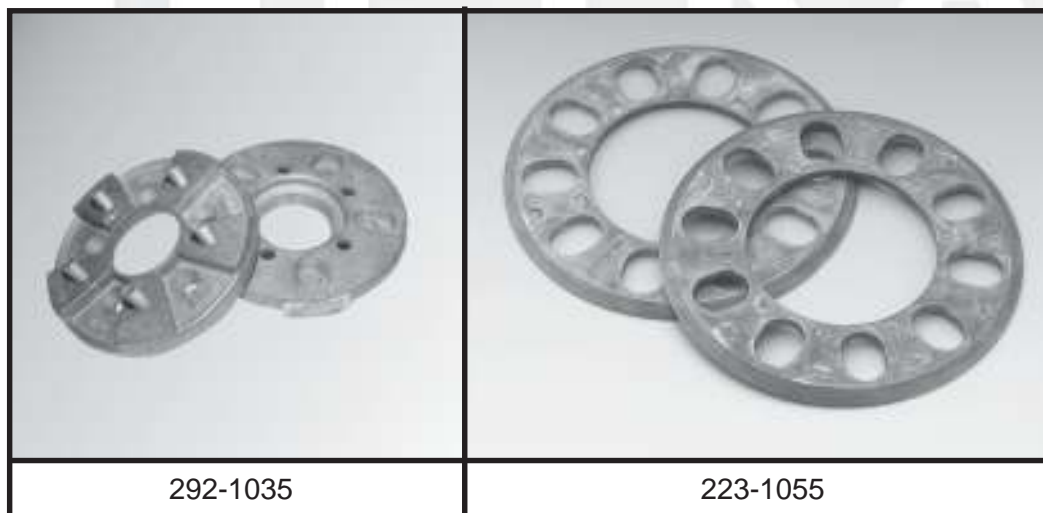

292-1035

223-1055

Lieferumfang und Preis: Pro Stück
Ohne TÜV/ABE



Beschreibung	Zusatzinformation	Artikel
Distanzscheibe (Stück)	für 4-Loch Felgen, Stärke 1/4" (6,4mm)	161-1055
Distanzscheibe (Stück)	für 5-Loch Felgen, Stärke 5/16"(8mm)	161-1056
Distanzscheibe (Stück)	für 6-Loch Felgen, Stärke 1/4" (6,35mm)	161-1057
Distanzscheibe (Stück)	für 8-Loch Felgen, Stärke 1/4" (6,35mm)	161-1058
Distanzscheiben (Paar)	für 5-Loch Felgen, Stärke 7/32"(5,6mm)	223-1054
Distanzscheiben (Paar)	für 5-Loch Felgen, Stärke 7/16"(11mm)	223-1055
Spurverbreiterungsscheiben (Paar)	5-Loch, 4 1/2" und 4 3/4" auf 4 3/4"	292-1035

GORILLA
AUTOMOTIVE PRODUCTS

5 5 9 STAHLFELGEN / U.S. WHEELS

U.S. WHEEL - Quality - Strength - Style -

Der Hersteller **U.S. WHEEL** ist ausschließlich auf die Entwicklung und Herstellung von Stahlfelgen spezialisiert. Speziell für **PIKA-AUTOTEILE GMBH**, unter Berücksichtigung der europäischen Anforderungen, sind alle Chromstahlfelgen korrosionsgeschützt durch Pulverbeschichtung (ET ist gleich Einpreßtiefe).

Lieferumfang und Preis: Pro Stück

Beschreibung	Maße	Artikel
Type 24 Blade Sichelform schwarz	14 x 7", 5 4 1/2"	303-1017
Type 24 Blade Sichelform schwarz	14 x 7", 5 4 3/4"	303-1018
Type 24 Blade Sichelform schwarz	15 x 10", 5 4 1/2"	303-1012
Type 24 Blade Sichelform schwarz	15 x 10", 5 4 3/4"	303-1019
Type 24 Blade Sichelform schwarz	15 x 7", 5 4 1/2"	303-1002
Type 24 Blade Sichelform schwarz	15 x 7", 5 4 3/4"	303-1020
Type 24 Blade Sichelform schwarz	15 x 8", 5 4 1/2"	303-1007
Type 24 Blade Sichelform schwarz	15 x 8", 5 4 3/4"	303-1021
Type 26 Blade Sichelform verchromt	14 x 6", 4 4 1/4"	303-1022
Type 26 Blade Sichelform verchromt	14 x 7", 5 4 1/2"	303-1023
Type 26 Blade Sichelform verchromt	14 x 7", 4 4 1/4"	303-1024
Type 26 Blade Sichelform verchromt	14 x 7", 5 4 3/4"	303-1025
Type 26 Blade Sichelform verchromt	15 x 10", 5 4 1/2"	303-1013
Type 26 Blade Sichelform verchromt	15 x 10", 5 4 3/4"	303-1026
Type 26 Blade Sichelform verchromt	15 x 10", 5 5"	303-1027
Type 26 Blade Sichelform verchromt	15 x 10", 5 5 1/2"	303-1028
Type 26 Blade Sichelform verchromt	15 x 10", 6 5 1/2"	303-1029
Type 26 Blade Sichelform verchromt	15 x 7", 5 4 1/2"	303-1003
Type 26 Blade Sichelform verchromt positive ET	15 x 7", 5 4 1/2"	303-1030
Type 26 Blade Sichelform verchromt	15 x 7", 5 4 3/4"	303-1031
Type 26 Blade Sichelform verchromt positive ET	15 x 7", 5 4 3/4"	303-1032
Type 26 Blade Sichelform verchromt	15 x 7", 5 5"	303-1033
Type 26 Blade Sichelform verchromt	15 x 7", 5 5 1/2"	303-1034
Type 26 Blade Sichelform verchromt	15 x 7", 6 5 1/2"	303-1035
Type 26 Blade Sichelform verchromt	15 x 8", 5 4 1/2"	303-1008
Type 26 Blade Sichelform verchromt	15 x 8", 5 4 3/4"	303-1036
Type 26 Blade Sichelform verchromt	15 x 8", 5 5"	303-1037
Type 26 Blade Sichelform verchromt	15 x 8", 5 5 1/2"	303-1038
Type 26 Blade Sichelform verchromt	15 x 8", 6 5 1/2"	303-1039
Type 26 Blade Sichelform verchromt	16 x 7", 8 6 1/2"	303-1040
Type 37 Fünfstern & Nieten verchromt	14 x 6", 4 4 1/4"	303-1041
Type 37 Fünfstern & Nieten verchromt	14 x 7", 5 4 1/2"	303-1042
Type 37 Fünfstern & Nieten verchromt	14 x 7", 4 4 1/4"	303-1043
Type 37 Fünfstern & Nieten verchromt	14 x 7", 5 4 3/4"	303-1044
Type 37 Fünfstern & Nieten verchromt	15 x 10", 5 4 1/2"	303-1014
Type 37 Fünfstern & Nieten verchromt	15 x 10", 5 4 3/4"	303-1045
Type 37 Fünfstern & Nieten verchromt	15 x 10", 5 5"	303-1046
Type 37 Fünfstern & Nieten verchromt	15 x 10", 5 5 1/2"	303-1047
Type 37 Fünfstern & Nieten verchromt	15 x 10", 6 5 1/2"	303-1048
Type 37 Fünfstern & Nieten verchromt	15 x 7", 5 4 3/4"	303-1049
Type 37 Fünfstern & Nieten verchromt, positive ET	15 x 7", 5 4 3/4"	303-1050
Type 37 Fünfstern & Nieten verchromt	15 x 7", 5 5"	303-1051
Type 37 Fünfstern & Nieten verchromt	15 x 8", 5 4 1/2"	303-1009
Type 37 Fünfstern & Nieten verchromt	15 x 8", 5 5"	303-1009
Type 37 Fünfstern & Nieten verchromt	15 x 8", 5 5 1/2"	303-1052
Type 37 Fünfstern & Nieten verchromt	15 x 8", 6 5 1/2"	303-1053

U.S. WHEEL

Bremsen - Felgen - Reifen

Beschreibung	Maße	Artikel
Type 59 Fünfspeichen verchromt für Frontantrieb	15 x 6", 5 4 1/2" ET+35 mit Zentralkappe	303-1000
Type 59 Fünfspeichen verchromt für Frontantrieb	15 x 6", 5 4 1/2 & 5", ET+35 mit Zentralkappe	303-1054
Type 59 Fünfspeichen verchromt für Frontantrieb	15 x 6", 5 100mm, ET+35 mit Zentralkappe	303-1001
Type 64 Chrom Modular 10 runde Ausnehmungen für Frontantrieb	13 x 5,5", 4 4 1/4" ET+30	303-1055
Type 64 Chrom Modular mit 10 runden Ausnehmungen für Frontan.	13 x 5,5", 4 100mm, ET+30 mit Zentralkappe	303-1056
Type 64 Chrom Modular mit 10 runden Ausnehmungen für Frontan.	14 x 6", 4 4 1/4" ET+27 mit Zentralkappe	303-1057
Type 64 Chrom Modular mit 10 runden Ausnehmungen für Frontan.	14 x 6", 4 100mm, ET+27 mit Zentralkappe	303-1058
Type 64 Chrom Modular mit 10 runden Ausnehmungen für Frontan.	14 x 6", 5 100mm, ET+27 mit Zentralkappe	303-1059
Type 64 Chrom Modular mit 10 runden Ausnehmungen für Frontan.	14 x 6", 5 115mm, ET+27 mit Zentralkappe	303-1060
Type 75 Achtspeichen mit Dreiecksausnehmungen	14 x 7", 5 4 3/4"	303-1061
Type 75 Achtspeichen mit Dreiecksausnehmungen	15 x 10", 5 4 1/2"	303-1015
Type 75 Achtspeichen mit Dreiecksausnehmungen	15 x 10", 5 4 3/4"	303-1062
Type 75 Achtspeichen mit Dreiecksausnehmungen	15 x 10", 5 5"	303-1063
Type 75 Achtspeichen mit Dreiecksausnehmungen	15 x 10", 6 5 1/2"	303-1064
Type 75 Achtspeichen mit Dreiecksausnehmungen	15 x 10", 8 6 1/2"	303-1065
Type 75 Achtspeichen mit Dreiecksausnehmungen	15 x 7", 5 4 1/2"	303-1005
Type 75 Achtspeichen mit Dreiecksausnehmungen	15 x 7", 5 4 1/2" positive ET	303-1066
Type 75 Achtspeichen mit Dreiecksausnehmungen	15 x 7", 5 4 3/4"	303-1067
Type 75 Achtspeichen mit Dreiecksausnehmungen	15 x 7", 5 4 3/4" positive ET	303-1068
Type 75 Achtspeichen mit Dreiecksausnehmungen	15 x 7", 5 5"	303-1069
Type 75 Achtspeichen mit Dreiecksausnehmungen	15 x 7", 5 5 1/2"	303-1070
Type 75 Achtspeichen mit Dreiecksausnehmungen	15 x 8", 5 4 1/2"	303-1010
Type 75 Achtspeichen mit Dreiecksausnehmungen	15 x 8", 5 4 3/4"	303-1071
Type 75 Achtspeichen mit Dreiecksausnehmungen	15 x 8", 5 5"	303-1072
Type 75 Achtspeichen mit Dreiecksausnehmungen	15 x 8", 5 5 1/2"	303-1073
Type 75 Achtspeichen mit Dreiecksausnehmungen	15 x 8", 6 5 1/2"	303-1074
Type 75 Achtspeichen mit Dreiecksausnehmungen	15 x 8", 8 6 1/2"	303-1075
Type 97 Chrom Modular mit 10 runden Ausnehmungen & Nieten	14 x 6", 4 4 1/4" & 4 1/2"	303-1076
Type 97 Chrom Modular mit 10 runden Ausnehmungen & Nieten	14 x 7", 5 4 1/2"	303-1077
Type 97 Chrom Modular mit 10 runden Ausnehmungen & Nieten	14 x 7", 4 4 1/4"	303-1078
Type 97 Chrom Modular mit 10 runden Ausnehmungen & Nieten	14 x 7", 5 4 3/4"	303-1079
Type 97 Chrom Modular mit 10 runden Ausnehmungen & Nieten	15 x 10", 5 4 1/2"	303-1016
Type 97 Chrom Modular mit 10 runden Ausnehmungen & Nieten	15 x 10", 5 5"	303-1080
Type 97 Chrom Modular mit 10 runden Ausnehmungen & Nieten	15 x 10", 5 5"	303-1081
Type 97 Chrom Modular mit 10 runden Ausnehmungen & Nieten	15 x 10", 5 5 1/2"	303-1082
Type 97 Chrom Modular mit 10 runden Ausnehmungen & Nieten	15 x 10", 6 5 1/2"	303-1083
Type 97 Chrom Modular mit 10 runden Ausnehmungen & Nieten	15 x 7", 5 4 1/2"	303-1006
Type 97 Chrom Modular mit 10 runden Ausnehmungen & Nieten	15 x 7", 5 4 1/2" positive ET	303-1084
Type 97 Chrom Modular mit 10 runden Ausnehmungen & Nieten	15 x 7", 5 4 3/4"	303-1085
Type 97 Chrom Modular mit 10 runden Ausnehmungen & Nieten	15 x 7", 5 4 3/4" positive ET	303-1086
Type 97 Chrom Modular mit 10 runden Ausnehmungen & Nieten	15 x 7", 5 5"	303-1087
Type 97 Chrom Modular mit 10 runden Ausnehmungen & Nieten	15 x 7", 5 5 1/2"	303-1088
Type 97 Chrom Modular mit 10 runden Ausnehmungen & Nieten	15 x 7", 6 5 1/2"	303-1089
Type 97 Chrom Modular mit 10 runden Ausnehmungen & Nieten	15 x 8", 5 4 1/2"	303-1011
Type 97 Chrom Modular mit 10 runden Ausnehmungen & Nieten	15 x 8", 5 4 3/4"	303-1090
Type 97 Chrom Modular mit 10 runden Ausnehmungen & Nieten	15 x 8", 5 5"	303-1091
Type 97 Chrom Modular mit 10 runden Ausnehmungen & Nieten	15 x 8", 5 5 1/2"	303-1092
Type 97 Chrom Modular mit 10 runden Ausnehmungen & Nieten	15 x 8", 6 5 1/2"	303-1093
Type 97 Chrom Modular mit 10 runden Ausnehmungen & Nieten	16,5 x 8,25", 8 6 1/2"	303-1094
Type 97 Chrom Modular mit 10 runden Ausnehmungen & Nieten	16,5 x 9,75", 8 6 1/2"	303-1095
Type 97 Chrom Modular mit 10 runden Ausnehmungen & Nieten	16 x 7", 6 5 1/2"	303-1096
Type 97 Chrom Modular mit 10 runden Ausnehmungen & Nieten	16 x 7", 8 6 1/2"	303-1097
Type 97 Chrom Modular mit 10 runden Ausnehmungen & Nieten	16 x 8", 6 5 1/2"	303-1098
Achtspeichen mit Dreiecksausnehmungen	14 x 7", 5 4 1/2"	303-1137
Type 97 Chrom Modular mit 10 runden Ausnehmungen & Nieten	15 x 10", 5 4 3/4"	303-1138

US-WHEELS

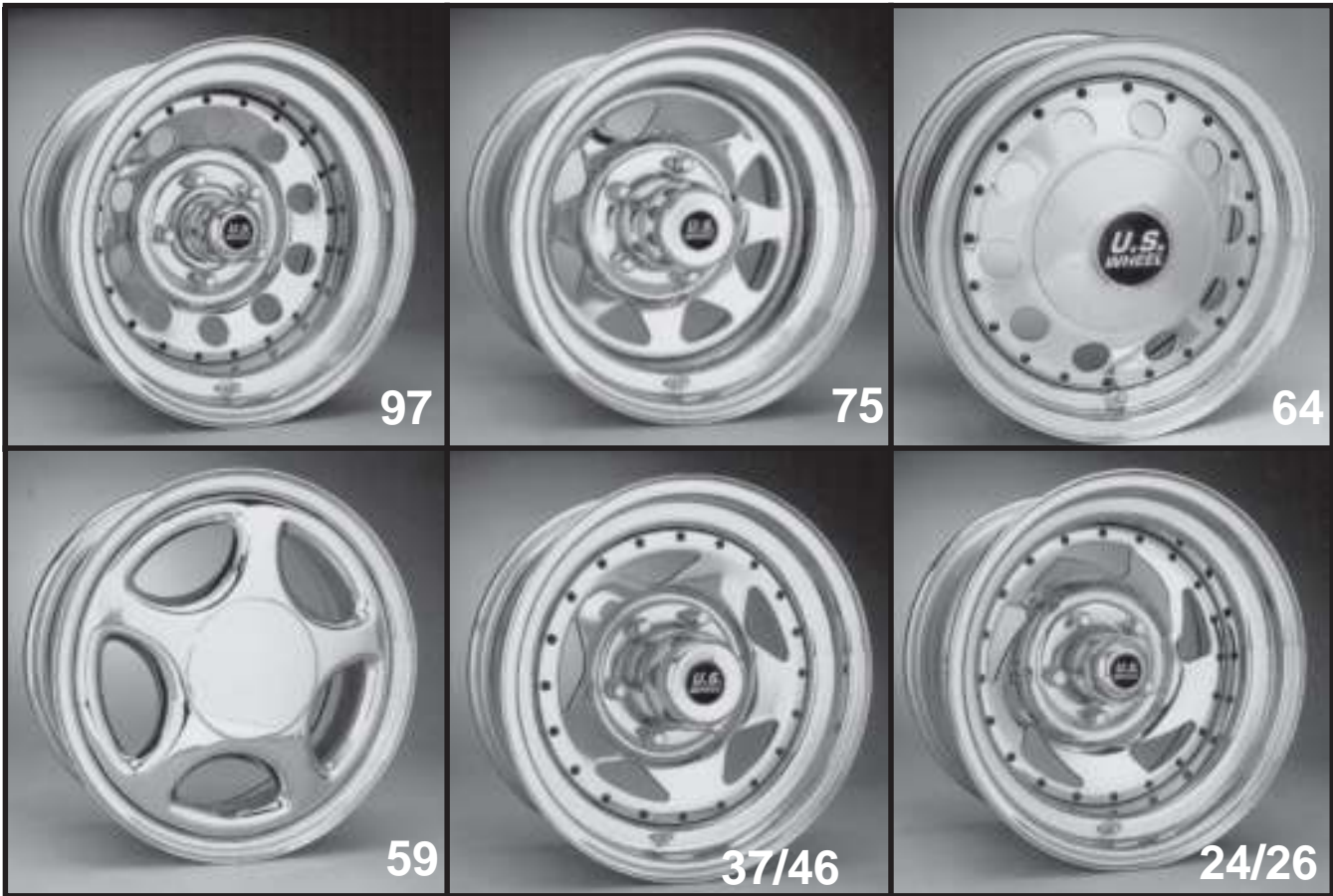

AMERICAN RACING



Bremsen - Felgen - Reifen

5 5 9 **FELGEN AMERICAN RACING**

Hochwertige Stahl- und Aluminium Felgen von **AMERICAN RACING**.

Bei den gelisteten Felgen handelt es sich teilweise um unbeschichtete Felgen bzw. um preisreduzierte Ware. Eine echte Fundgrube !

Lieferumfang und Preis: Pro Stück

Beschreibung	Maße	Artikel
Stahlfelge Type PRO-780 Sichelform grau	14 x 7", 5 4 3/4"	104-1000
Stahlfelge Type PRO-780 Sichelform grau	15 x 10", 5 4 3/4"	104-1001
Stahlfelge Type PRO-780 Sichelform grau	15 x 8", 5 4 3/4"	104-1002
Stahlfelge Type PRO-780 Sichelform weiss	14 x 7", 5 4 3/4"	104-1003
Stahlfelge Type PRO-780 Sichelform weiss	15 x 10", 5 4 3/4"	104-1004
Stahlfelge Type PRO-780 Sichelform weiss	15 x 8", 5 4 3/4"	104-1005
Stahlfelge Type 38 5 Speichen chrom	14 x 7", 5 4 1/2 & 4 3/4"	104-1006
Stahlfelge Type 42 SuperSport 5 Speichen chrom	15 x 8", 5 4 3/4"	104-1007
Stahlfelge Type 430 Kleeblattstyle	14 x 7", 5 4 1/2 & 4 3/4 & 5"	104-1008
Aluminiumfelge Type 52 GAMBLER 5 Ausnehmungen	14 x 7", 5 4 3/4"	104-1009
Aluminiumfelge Type 52 GAMBLER 5 Ausnehmungen	15 x 7", 5 4 3/4"	104-1010
Aluminiumfelge Type 52 GAMBLER 5 Ausnehmungen	15 x 8", 5 4 3/4"	104-1011
Aluminiumfelge Type 61 OUTLAW I geschlossen	15 x 8 1/2", 5 4 3/4"	104-1012
Aluminiumfelge Type 62 OUTLAW II 12 Ausnehmungen	15 x 8 1/2", 5 4 3/4"	104-1013
Stahlfelge Type PRO-711 8 Rundausnehmungen chrom	15 x 10", 5 4 1/2 & 4 3/4 & 5"	104-1014
Stahlfelge Type PRO-711 8 Rundausnehmungen chrom	15 x 7", 5 4 1/2 & 4 3/4 & 5"	104-1015
Stahlfelge Type PRO-711 8 Rundausnehmungen chrom	15 x 8", 5 4 1/2 & 4 3/4 & 5"	104-1016
Stahlfelge Type PRO 72 Sichelform chrom	14 x 7", 5 4 1/2 & 4 3/4 & 5"	104-1017
Stahlfelge Type PRO 72 Sichelform chrom	15 x 10", 5 4 1/2 & 4 3/4 & 5"	104-1018
Golden Modular Type 74 mit 10 runden Ausnehmungen & Nieten	15 x 7", 5 4 3/4"	104-1019
Golden Modular Type 74 mit 10 runden Ausnehmungen & Nieten	15 x 8", 5 4 3/4"	104-1020
Black Modular Type 77 mit 10 runden Ausnehmungen & Nieten	14 x 7", 5 4 3/4"	104-1021
Black Modular Type 77 mit 10 runden Ausnehmungen & Nieten	15 x 10", 5 4 3/4"	104-1022
Stahlfelge Type PRO-780 Sichelform rot	14 x 7", 5 4 3/4"	104-1024
Stahlfelge Type PRO-780 Sichelform rot	15 x 10", 5 4 3/4"	104-1025
Stahlfelge Type PRO-780 Sichelform rot	15 x 7", 5 4 3/4"	104-1026
Stahlfelge Type PRO-780 Sichelform rot	15 x 8", 5 4 3/4"	104-1027
Stahlfelge Type 790 5 Speichen chrom	15 x 7", 5 4 1/2 & 4 3/4"	104-1028
Stahlfelge Type 790 5 Speichen chrom	15 x 8", 5 4 1/2 & 4 3/4"	104-1029
Stahlfelge Type 791 5 Speichen chrom reverse 790	15 x 8", 5 4 1/2 & 4 3/4"	104-1030
Stahlfelge Type 31 Smoothy	14 x 7", 5 4 1/2 & 4 3/4"	104-1031
Stahlfelge Type 48 Pioneer	14 x 7", 5 4 1/2"	104-1032
Stahlfelge Type 750 5-Stern mit Nieten	14 x 7", 5 4 1/2 & 4 3/4"	104-1034
Stahlfelge Type 750 5-Stern mit Nieten	15 x 10", 5 4 1/2 & 4 3/4"	104-1035
Stahlfelge Type 750 5-Stern mit Nieten	15 x 7", 5 4 1/2 & 4 3/4"	104-1036
Stahlfelge Type 750 5-Stern mit Nieten	15 x 8", 5 4 1/2 & 4 3/4"	104-1037
Chromfelge Type 410 für Speicheneinsatz	14 x 6", 5 4 1/2 & 4 3/4"	108-1000
Chromfelge Type 410 für Speicheneinsatz	15 x 7", 5 4 1/2 & 4 3/4"	108-1001
Chromfelge Type 410 für Speicheneinsatz	15 x 7", 5 4 3/4 & 5"	108-1002
Aluminiumfelge Type 8 linksgeschwungen	15 x 10", 5 4 3/4"	108-1003
Aluminiumfelge Type 8 rechtsgeschwungen	15 x 10", 5 4 3/4"	108-1004
Aluminiumfelge Type 8 linksgeschwungen	15 x 8", 5 4 3/4"	108-1005
Aluminiumfelge Type 8 rechtsgeschwungen	15 x 8", 5 4 3/4"	108-1006
Aluminiumfelge Type 8 linksgeschwungen	15 x 8", 5 5 1/2"	108-1007
Aluminiumfelge Type 105 TORQ-THRUST-D- 5 Speichen	15 x 10", 5 4 3/4"	108-1008
Aluminiumfelge Type 105 TORQ-THRUST-D- 5 Speichen	15 x 8 1/2", 5 4 3/4"	108-1009
Aluminiumfelge Type 23 5 Speichen	14 x 7", 5 4 3/4"	108-1010

Bremsen - Felgen - Reifen

Beschreibung	Maße	Artikel
Aluminiumfelge Type 23 5 Speichen	15 x 8", 5 4 3/4"	108-1011
Aluminiumfelge Type 26 linksgeschwungen	14 x 7", 5 4 3/4"	108-1012
Aluminiumfelge Type 26 rechtsgeschwungen	14 x 7", 5 4 3/4"	108-1013
Aluminiumfelge Type 26 linksgeschwungen	15 x 10", 5 4 3/4"	108-1014
Aluminiumfelge Type 26 rechtsgeschwungen	15 x 10", 5 4 3/4"	108-1015
Aluminiumfelge Type 26 linksgeschwungen	15 x 7", 5 4 3/4"	108-1016
Aluminiumfelge Type 26 rechtsgeschwungen	15 x 7", 5 4 3/4"	108-1017
Aluminiumfelge Type 26 linksgeschwungen	15 x 8", 5 4 3/4"	108-1018
Aluminiumfelge Type 27 ASTRO I-Black 5 Stern	14 x 7", 5 4 3/4"	108-1019
Aluminiumfelge Type 27 ASTRO I-Black 5 Stern	15 x 7", 5 4 3/4"	108-1020
Aluminiumfelge Type 27 ASTRO I-Black 5 Stern	15 x 8", 5 4 3/4"	108-1021
Aluminiumfelge Type 27 ASTRO I-Black 5 Stern	16 x 9", 5 4 3/4"	108-1022
Aluminiumfelge Type 28 ASTRO II-Gold 5 Stern	14 x 7", 5 4 3/4"	108-1023
Aluminiumfelge Type 28 ASTRO II-Gold 5 Stern	15 x 7", 5 4 3/4"	108-1024
Aluminiumfelge Type 28 ASTRO II-Gold 5 Stern	15 x 7", 5 4 3/4"	108-1025
Stahlfelge Type 31 SMOOTHIE	15 x 7", 5 4 1/2 & 4 3/4"	108-1026
Stahlfelge Type 31 SMOOTHIE	15 x 8", 5 4 1/2 & 4 3/4"	108-1027
Aluminiumfelge Type 61 OUTLAW-I geschlossen	14 x 7", 5 4 3/4"	108-1029
Aluminiumfelge Type 61 OUTLAW-I geschlossen	15 x 10", 5 4 3/4"	108-1030
Aluminiumfelge Type 61 OUTLAW-I geschlossen	15 x 7", 5 4 3/4"	108-1031
Aluminiumfelge Type 61 OUTLAW-I geschlossen	15 x 8", 5 4 3/4"	108-1032
Aluminiumfelge Type 62 OUTLAW-II 12 Rundausnehmungen	14 x 7", 5 4 3/4"	108-1033
Aluminiumfelge Type 62 OUTLAW-II 12 Rundausnehmungen	15 x 10", 5 4 3/4"	108-1034
Aluminiumfelge Type 62 OUTLAW-II 12 Rundausnehmungen	15 x 7", 5 4 3/4"	108-1035
Aluminiumfelge Type 62 OUTLAW-II 12 Rundausnehmungen	15 x 7", 5 5"	108-1036
Aluminiumfelge Type 62 OUTLAW-II 12 Rundausnehmungen	15 x 7", 6 5 1/2"	108-1037
Stahlfelge Type 760 6 Speichen chrom	15 x 7", 5 4 3/4"	108-1038
Stahlfelge Type 760 6 Speichen chrom	15 x 7", 5 4 1/2"	108-1039
Stahlfelge Type 760 6 Speichen chrom	15 x 8", 5 4 3/4"	108-1040
Stahlfelge Type 760 6 Speichen chrom	15 x 8", 5 4 1/2"	108-1041
Stahlfelge Type 760 6 Speichen chrom	15 x 8", 5 5"	108-1042
Stahlfelge Type 765 5 Speichen chrom	15 x 7", 5 5"	108-1043
Stahlfelge Type 765 5 Speichen chrom	15 x 7", 5 4 3/4"	108-1044
Stahlfelge Type 765 5 Speichen chrom	15 x 7", 5 5"	108-1045
Stahlfelge Type 765 5 Speichen chrom	15 x 8", 5 4 3/4"	108-1046
Stahlfelge Type 765 5 Speichen chrom	15 x 8", 5 4 1/2"	108-1047
Stahlfelge Type 765 5 Speichen chrom	15 x 8", 5 5"	108-1048
Stahlfelge Type PRO-780 Sichelform blau	14 x 7", 5 4 3/4"	108-1049
Stahlfelge Type PRO-780 Sichelform blau	15 x 10", 5 4 3/4"	108-1050
Stahlfelge Type PRO-780 Sichelform blau	15 x 7", 5 4 3/4"	108-1051
Aluminiumfelge Type 26 rechtsgeschwungen	15 x 8", 5 4 3/4"	108-1068
Stahlfelge Type 46 5-Stern mit Nieten	15 x 7", 6 5 1/2"	108-1069
Stahlfelge Type 46 5-Stern mit Nieten	15 x 7", 5 5 1/2"	108-1070
Stahlfelge Type 46 5-Stern mit Nieten	15 x 8", 5 4 3/4"	108-1071
Stahlfelge Type 48 Pioneer	15 x 7", 8 6 1/2"	108-1072
Stahlfelge Type PRO-711 8 Rundausnehmungen chrom	16 x 7", 5 4 1/2 & 4 3/4"	108-1073
Stahlfelge Type PRO-711 8 Rundausnehmungen chrom	16 x 8", 5 4 1/2 & 4 3/4"	108-1074
Stahlfelge Type 73 Chrome Nugget mit 10 Rundausnehmungen und Nieten	15 x 10", 5 4 3/4"	108-1075
Stahlfelge Type 73 Chrome Nugget mit 10 Rundausnehmungen mit Nieten	15 x 12", 6 5 1/2"	108-1076
Stahlfelge Type 73 Chrome Nugget mit 10 Rundausnehmungen und Nieten	15 x 12", 5 5 1/2"	108-1077
Stahlfelge Type 73 Chrome Nugget mit 10 Rundausnehmungen und Nieten	15 x 14", 6 5 1/2"	108-1078
Stahlfelge Type 73 Chrome Nugget mit 10 Rundausnehmungen und Nieten	15 x 14", 5 5 1/2"	108-1079
Stahlfelge Type 74 Golden Nugget mit 10 Rundausnehmungen und Nieten	14 x 7", 5 4 3/4"	108-1080
Stahlfelge Type PRO-781 Chrom Sichelform chrom	14 x 7", 4 4 1/2"	108-1081

AMERICAN RACING

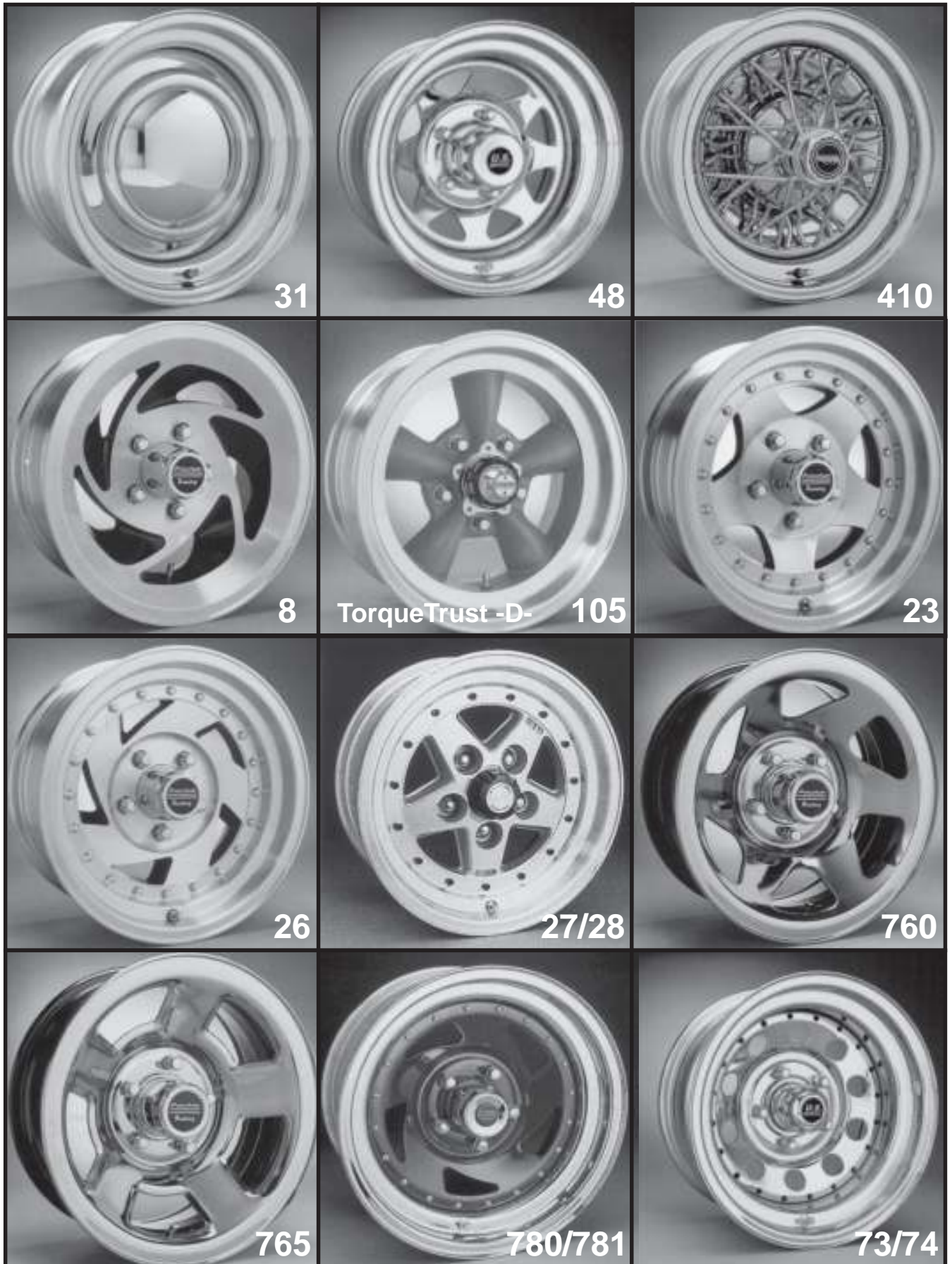

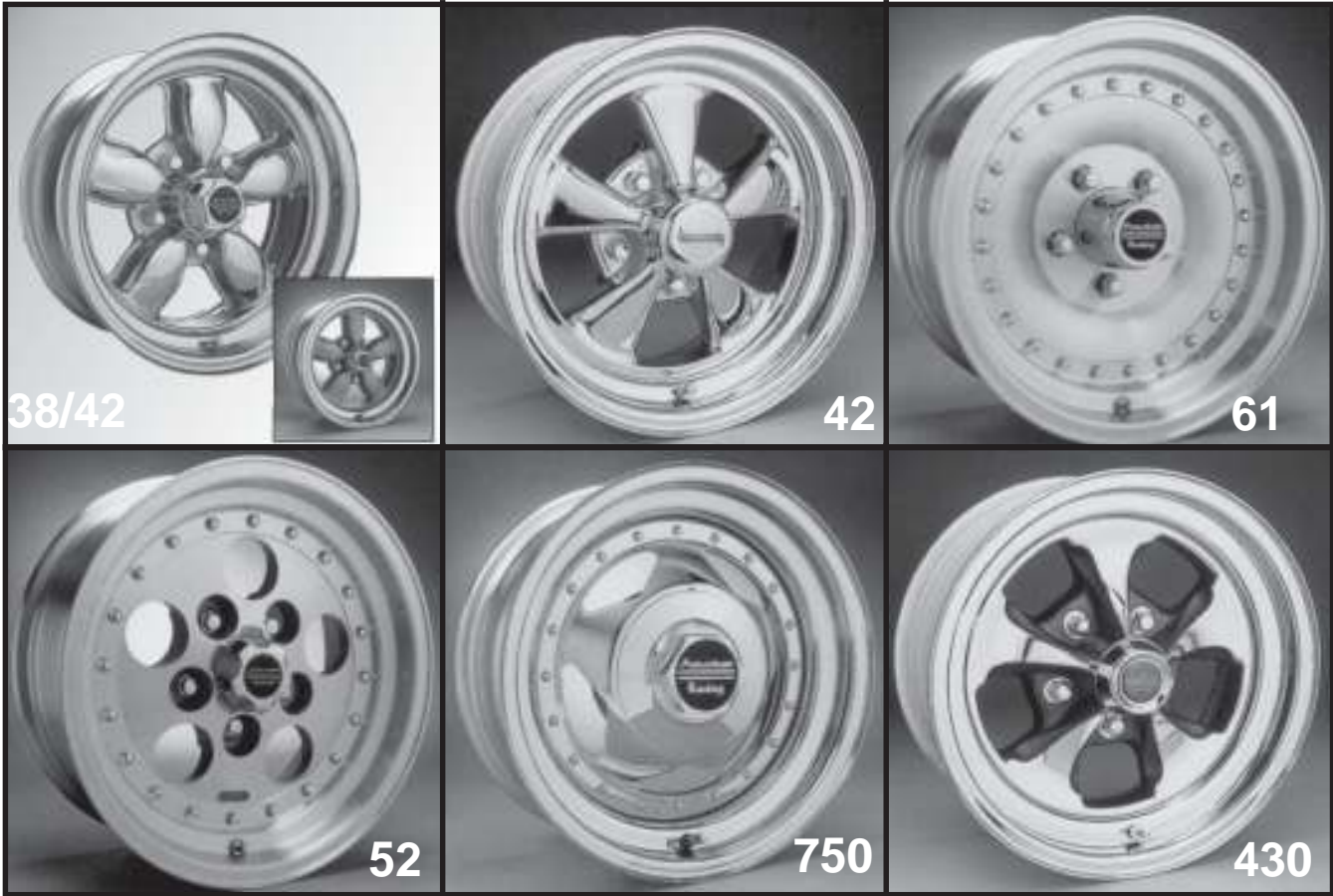

autoteile

American

Racing Equipment

Custom Wheels

Bremsen - Felgen - Reifen

5 6 6 FELGENSCHLÖSSER

Felgenschlösser sichern nicht nur Ihre Felgen vor Diebstahl, sondern werden von verschiedenen Versicherern im Kaskobereich, bereits zur Auflage gemacht.

Lieferumfang: Satz, bestehend aus 4 Spezialmuttern und einem dazugehörigen Spezial-Mutterschlüssel.

Beschreibung	Form	Zusatzinformation	Artikel
Shaft	12 x 1,5mm		108-1061
Konus	1/2"	Duplex	108-1066
Konus	12 x 1,5mm	1,5" hoch	161-1000
Konus	12 x 1,5mm	1,5" hoch	161-1004
Konus	1/2"	1,5" hoch	161-1005
Konus	1/2"	1,5" hoch	161-1006
Konus	12 x 1,25mm	1,5" hoch	161-1014
Konus	7/16"	1,5" hoch	161-1015
Konus	14 x 1,5mm	Duplex, zylindrisch, 2" hoch	161-1016
Konus	14 x 1,5mm	1,4" hoch	161-1017

American
Racing Equipment

Custom Wheels

GORILLA™
AUTOMOTIVE PRODUCTS

5 6 9 FELGEN ALLGEMEIN

Lieferumfang und Preis: Pro Stück

Zusatzinformation	Artikel
Ersatznieten für alle Felgen schwarz	161-1081

5 6 9 WERKZEUG / FELGEN-ZUBEHÖR

Lieferumfang und Preis: Pro Stück

Zusatzinformation	Artikel
Radkreuz zusammenlegbar	161-1007
Spezialwerkzeug zur Lochkreisermittlung	161-1008

GORILLA™
AUTOMOTIVE PRODUCTS

Bremsen - Felgen - Reifen

570 REIFENTABELLE

BFG Euro Radial T/A schwarz	= HR Reifen V-max. 210 KM/H, teilweise mit weißer Schrift
BFG Comp. T/A HR4 schwarz	= HR Reifen V-max. 210 KM/H, teilweise mit Weißwand
BFG Radial T/A weiße Schrift	= V-max. 180 KM/H, mit weißer Schrift
BFG Life Saver AW	= V-max. 180 KM/H, Weißwand
BFG Trailmaker Weißwand	= V-max. 180 KM/H, Winterreifen, Weißwand
Yokohama Serie A378	= V-max. 210 KM/H, schwarz
Yokohama Serie A398	= V-max. 210 KM/H, schwarz

Lieferumfang und Preis: Pro Stück

Dimension	BFG Euro Rad. T/A schwarz	BFG Comp.T/A HR4 schwarz	BFG Radial T/A weiße Schrift	BFG Life Saver AW Weißwand	BFG Trailma-ker Weißwand	Yokohama Serie A378	Yokohama Serie AS398	Yokohama Y352 Weiße Schr.
P205/75R15					111-1024			
215/60HR15							340-1001	
P215/75R15					111-1025			
225/50HR15	111-1000							
225/60HR15		111-1004						
225/70HR15						340-1003		
P225/70R15		111-1023	111-1015	111-1017				
P225/75R15				111-1020				
245/50HR15	111-1001							
P265/50R15			111-1016					
265/50HR15	111-1002							340-1000
275/60HR15								340-1002
295/50HR15								340-1013
P295/50R15			111-1013					

570 REIFEN / GELÄNDERREIFEN

Lieferumfang und Preis: Pro Stück

Dimension	BF Goodrich All Terrain T/A WS
31x10,5R15	111-1027
33x12,5R15	111-1028
35x12,5R15	111-1029

GORILLA™
AUTOMOTIVE PRODUCTS

Lieferumfang und Preis: Pro Stück

Beschreibung	Form	Zusatzinformation	Artikel
Ventilkappen verchromt		Satz mit 4 Stück	135-1000
Reifenventil verchromt	gerade	außenverschraubt	161-1074
Reifenventil verchromt	gebogen	innenverschraubt	161-1075
Reifenventil verchromt	gerade	zum Einziehen	161-1076
Reifenventil verchromt	gerade	innenverschraubt	161-1077
Reifenventil verchromt	gerade	extra lang zum Einziehen	161-1078



Bremsen - Felgen - Reifen

5 7 9 REIFEN ALLE DIMENSIONEN

Reifengröße, Typ	BF Goodrich	Reifen Yokohama	Reifen Medion
P195/75R14 Life Saver AW Weißwand	111-1046		
215/60HR15, Defender HRX schwarze Schrift			226-1000
225/60HR14		340-1029 SERIE: A509	
P205/75R15 Trailmaker Weißwand	111-1024		
P215/75R15 Trailmaker Weißwand	111-1025		
225/50HR15 Euro Radial T/A schwarz	111-1000		
225/60HR15 Competition T/A HR4 schwarz	111-1004		
225/60VR15 Competition T/A schwarz	111-1035	340-1018 SERIE: A509	
225/70HR15		340-1003 SERIE: A378	
P225/70R15 Life Saver AW Weißwand	111-1017		
P225/75R15 Life Saver AW Weißwand	111-1020		
P235/70R15 Radial T/A weiße Schrift	111-1048		
245/50HR15 Euro Radial T/A schwarz	111-1001		
265/50HR15		340-1000 SERIE: Y352 WEISSE SCHRIFT	
275/60HR15		340-1002 SERIE: Y352 WEISSE SCHRIFT	
295/50HR15		340-1013 SERIE: Y352 WEISSE SCHRIFT	
P295/50R15 Radial T/A weiße Schrift	111-1013		
33x12,5R15 All Terrain T/A weiße Schrift	111-1028		
35x12,5R15 All Terrain T/A weiße Schrift	111-1029		
255/50ZR16 Competition T/A schwarz	111-1034	340-1017 SERIE: A509	
275/40ZR17 Competition T/A schwarz	111-1037		
315/35ZR17 Competition T/A schwarz	111-1038		



Type A378



Type Y352



Type A509



Competition T/A ZR



Life Saver



Competition T/A HR



Radial T/A



All-Terrain T/A



Vorderachse - Lenkung

6 1 1	URETHANBUCHSENTABELLE GM-PKW	163	6 4 0	MONTAGESATZ HÖHERLEGUNG VORNE	189
6 1 1	URETHANBUCHSENTABELLE GM-TRUCK	165	6 4 3	ANSCHLAGGUMMI URETHAN H.P. ...	190
6 1 1	URETHANBUCHSENTABELLE FORD-PKW	167	6 5 9	DIFFERENTIALDECKEL	191
6 1 1	URETHANBUCHSENSATZTABELLE FORD-TRUCK	170	6 6 1	HARDYSCHIBE-LENKUNG	191
6 1 1	URETHANBUCHSENTABELLE CHRYSLER-PKW	171	6 6 3	BUCHSEN URETHAN H.P.	191
6 1 1	URETHANBUCHSENSATZ CHRYSLER-TRUCK	172	6 6 5	SERVOLENKPUMPENDECKEL	192
6 1 1	URETHANBUCHSENSATZ JEEP-CJ/WRANGLER	173	6 6 7	WERKZEUG / RIEMENSCHIBEN ABZIEHER	192
6 1 1	URETHANBUCHSENSATZ JEEP-CHEROKEE	174	6 6 7	RIEMENSCHIBE / LENKUNGSPUMPE	193
6 1 1	TABELLE BLATTFEDER-& AUFHÄNGUNGSBUCHSEN	175	6 7 0	LENKUNGSDRUCKSCHALUCH	192
6 1 3	STAUB- / FETTKAPPE- KUGELGELENK	176	6 7 9	ÖL - LENKUNG	193
6 1 5	UMLENKHEBEL HÖHERLEGUNG	176	6 9 0	HUPENKNOPF	194
6 2 1	STAUBKAPPE-SPURSTANGEN- GELENK URETHAN	176	6 9 0	MONTAGEKIT-LENKRAD	194
6 3 1	TABELLE URETHANSTABI- BUCHSEN GM-PKW	177	6 9 0	LENKRAD	196
6 3 1	TABELLE STABI-BUCHSEN CAMARO 1967-81 HINTEN	178	6 9 0	DIEBSTAHL-SICHERUNG- LENKRADENTFERNUNG	197
6 3 1	TABELLE URETHANSTABI- BUCHSEN GM-TRUCK	179	6 9 0	WERKZEUG / ABZIEHER-LENKRAD .	197
6 3 1	TABELLE URETHANSTABI- BUCHSEN FORD-PKW	180	6 9 5	LENKUNGSDÄMPFER	197
6 3 1	TABELLE URETHANSTABI- BUCHSEN FORD-TRUCK	181	6 9 8	RANCHO STOSSDÄMPFER VORNE .	198
6 3 1	TABELLE STABI-BUCHSENSATZ TYP: -A/B-FORD-TRUCK	182	6 9 7	DREHSTÜTZLAGER	199
6 3 1	TABELLE URETHANSTABI- BUCHSEN FORD-UNIVERSAL	183			
6 3 1	TABELLE URETHANSTABI- BUCHSEN CHRYSLER-PKW	184			
6 3 1	TABELLE URETHANSTABI- BUCHSEN CHRYSLER-TRUCK	185			
6 3 1	TABELLE URETHANSTABI- BUCHSEN JEEP	186			
6 3 1	TABELLE STABI-BUCHSEN UNIVERSAL / ALLE	187			
6 4 0	SPIRALFEDER	188			
6 4 0	ADD-A-LEAF / ZUSATZFEDERBLATT	188			
6 4 0	FEDERSPANNER- / SPREIZER- / GUMMI-HÖHERLEGUNG	189			
6 4 0	BLATTFEDERPAKET	189			

Vorderachse - Lenkung



GM-PKW Urethanbuchsenübersicht



Querlenker-Buchsen



Führungsarm-Buchsensatz hinten



Stabilisatorsatz hinten

Urethanbuchsen Übersicht

GM PKW & LKW



Stabibuchsen mit Bügel



Stabibuchsen mit Bügel, schmierbar



Staubkappen Spurstangengelenke



Staubkappen Kugelgelenke

Vorderachse - Lenkung



ENERGY
SUSPENSION

Buchsen gegen Achsverdrehung

Blattfederhalter / Shackle-Satz

Stabilis.- Durchm.	Satznr.
5/8"	142-1057
11/16"	142-1362
3/4"	142-1366
13/16"	142-1364
7/8"	142-1368
15/16"	142-1370
1"	142-1371

Stabilis.- Durchm.	Satznr.
5/8"	142-1361
11/16"	142-1363
3/4"	142-1367
13/16"	142-1365
7/8"	142-1369

2-Schraubenhalterung

1-Schraubenhalterung



GM-LKW Urethanbuchsen-Übersicht

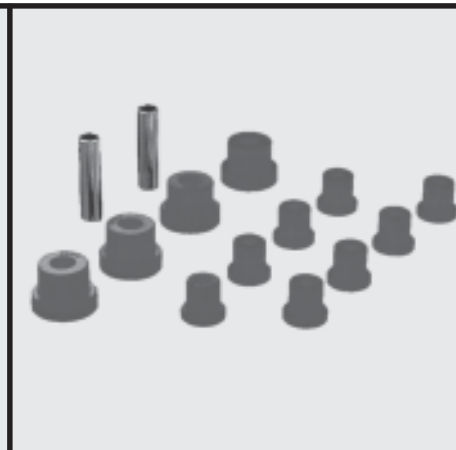

Blattfeder-Buchsensatz



Staubkappen Spurstangengelenke



Staubkappen Kugelgelenke

6 1 1 URETHANBUCHSENTABELLE GM-PKW

ENERGY SUSPENSION -the world leader in polyurethane suspension-

Mit Polyurethane-Buchsen erhalten Sie eine bessere Spurtreue und ein verbessertes Fahrverhalten. **ENERGY SUSPENSION** liefert u.a. Polyurethane Komponenten für die Befestigung von Stabilisatoren, Blattfedern, Dreieckslenker, Motor-/Getriebelager, u.v.m..

Empfehlung: Während des Austausches der Dreieckslenkerbuchsen ist es sinnvoll auch die Kugelhöpfe der Dreieckslenker zu erneuern.

Alle gelisteten Teile-/Bestellnummern entsprechen der Farbausführung ROT ! Weitere Farbausführungen (SCHWARZ, GELB oder BLAU) sind teilweise ab Lager verfügbar. Falls eine andere Farbausführung (außer ROT) gewünscht wird, muß dies ausdrücklich bei der Bestellung aufgeführt werden.

Lieferumfang und Preis: Pro Satz

Baujahr	Modell	Querlenker- buchsensatz oben & unten	Anschlaggummi Querlenker oben	Anschlaggummi Querlenker unten	Karosserie- rahmen- Buchsensatz	Führungsarm- buchsensatz hinten	Blattfeder- buchsensatz hinten	Blattfeder- od.Shackle- Satz	Getriebe- aufhängung	Querstabi Torque Arm Panhardstab	Bemerkung
55-57	Bel-Air Full-Size	142-1052			142-1372 *		142-1375 **		142-1027		* 4-türig Sedan, für Coupe: 142-1373 für Cabriolet: 142-1374 ** 1956-57, 1955: 142-1376
59-64	Impala & Bel-Air	142-1052				142-1377 *			142-1027	142-1378	* mit 2 oberen Armen mit einem: 142-1379
63-69	Corvette	142-1052			142-1059	142-1065	142-1062 *	142-1061	142-1027	142-1060 **	* Differentialhalterung beim Kegelrad ** Strebenbuchsen 1 1/2" 1 3/4" 142-1066
65-70	Impala & Caprice	142-1114			142-1115 *	142-1116 **			142-1027	142-1380 ***	* nur 2-türig Coupe, 1969-70 V-8:142-1383 ** mit einem oberen Führungsarm, mit zwei:142-1381 mit gleichen Enden 1 1/8" verwende:142-1382
70-72	Camaro & Firebird	142-1353		142-1050	142-1028		142-1026 *	142-1352 **	142-1027		* für Einfachfeder ** Blattfeder-& Shacklebuchsensatz 142-1055
70-74	Corvette	142-1052			142-1064 *	142-1065	142-1062 **	142-1061	142-1027	142-1060 ***	* nur 1973-74 ** Differentialhalterung beim Kegelrad *** Strebenbuchsen
73-74	Camaro & Firebird	142-1035*	142-1049	142-1051	142-1028		142-1026 ***	142-1352 **	142-1027		** für Mehrfachfederblatt, Feder-& Shacklebuchsensatz 142-1055 * unten, 1 3/8" wenn 1 5/8" 142-1036 *** Einfachfederblatt
74-77	Chevelle &	142-1032*		142-1050					142-1027		* 1 5/8" untere Querlenkerbuchsen, 1 3/8": 142-1354

Baujahr	Modell	Querlenker- buchsensatz oben & unten	Anschlaggummi Querlenker oben	Anschlaggummi Querlenker unten	Karosserie- rahmen Buchsensatz hinten	Führungsarm- buchsensatz hinten	Blattfeder- buchsensatz hinten	Blattfeder- od.Shackle Satz	Getriebe- aufhängung	Querstabi Torque-Arm Panhardstab	Bemerkung
	MteCarlo										
75-77	Impala & Caprice	142-1032		142-1051		142-1117 *			142-1027		* ausgenommen Kombi/Station
75-79	Camaro & Firebird	142-1032	142-1049	142-1051	142-1028 *		142-1026		142-1027		* Trans-Am: 142-1360
75-82	Corvette	142-1052			142-1064	142-1067	142-1062 *	142-1061	142-1027	142-1066 **	* Differentialhalterung bei Kegelrad Differentialträger: 142-1068 ** Strebenbuchsen
76-80	Monza & Vega	142-1355	142-1049			142-1356			142-1027		
78-79	Impala & Caprice	142-1032	142-1049	142-1051		142-1118 *			142-1027		* ausgenommen Kombi/Station
78-81	Pontiac Grand-Am Le-Mans	142-1129	142-1049	142-1050		142-1131			142-1027		
78-88	Chevelle & Mte-Carlo	142-1129	142-1049	142-1050	142-1130	142-1131			142-1027		
80-81	Camaro & Firebird	142-1034	142-1049	142-1051	142-1028 *		142-1026		142-1027 *		* Trans-Am: 142-1360
80-90	Impala & Caprice	142-1120	142-1049	142-1121		142-1118			142-1027		
82-88	Pontiac Grand-Prix	142-1129			142-1130	142-1131			142-1027		
82-92	Camaro & Firebird	142-1029*		142-1051 **		142-1045			142-1027	142-1054	* nur unten, ** bis 1985#
82-96	Z-24/Corsica Berretta	142-1132									
84-87	Corvette	142-1069				142-1070	142-1071 *	142-1072		142-1073 **	* Differentialträger ** Strebenbuchsen,
88-95	Corvette	142-1069				142-1070	142-1071 *	142-1072		142-1074 **	* Differentialträger ** Strebenbuchsen
91-96	Caprice	142-1122	142-1049	142-1051		142-1118					
93-99	Camaro & Firebird	142-1030				142-1045			142-1027 *	142-1054	* V-6 Änderung am Quer- träger notwendig
96	Corvette	142-1069						142-1072	142-1071 *	142-1074 **	* Differentialträger ** Strebenbuchsen
97-99	Corvette	142-1076				142-1077				142-1078	

6 1 1 URETHANBUCHSENTABELLE GM-TRUCK

ENERGY SUSPENSION -the world leader in polyurethane suspension-

Alle gelisteten Teile-/Bestellnummern entsprechen der Farbausführung ROT ! Weitere Farbausführungen (SCHWARZ, GELB oder BLAU) sind teilweise ab Lager verfügbar. Falls eine andere Farbausführung (außer ROT) gewünscht wird, muß dies ausdrücklich bei der Bestellung aufgeführt werden.

Lieferumfang und Preis: Pro Satz



Baujahr	Modell	Querlenker- buchsensatz oben & unten	Anschlaggummi Querlenker oben	Blattfedern- buchsensatz vorne	Karosserie- rahmen Buchsensatz	Blattfeder- buchsensatz hinten	Blattfeder- Shackle Satz	Getriebe- aufhängung	Bemerkung
73-80	GM 4-WD Pick-Up K10/20/30			142-1177	142-1178 *	142-1157 **	142-1159 **		* 1975-79 142-1179 ** 1 1/2" Feder-& Shacklebuchsensatz weitere Maße am Ende der Gruppe
73-80	Blazer & SubUrban 4-WD			142-1177 *	142-1299 **	***		142-1187	* für nicht Originalfeder 142-1350, Shacklebuchsensatz: 142-1188 ** 1978-80, 1973-77: 142-1300 *** sehen Sie anschließende Blattfederbuchsensätze
73-80	Blazer & Suburban 2-WD C10-20	142-1016	142-1049			142-1157 *	142-1158 *	142-1027	* 1 1/2" Feder-& Shacklebuchsensatz andere Maße sehen Sie in Tabelle am Ende der Gruppe
73-80	GM 2-WD Pick-Up C10/20/30	142-1016	142-1049		142-1357	142-1157 *	142-1158 *	142-1027	* 1 1/2" Feder-& Shacklebuchsensatz weitere Maße in der Tabelle am Ende der Gruppe
73-96	GM G-VAN G/10/20/30	142-1016	142-1049						
81-87	GM 4-WD Pick-Up K10/20/30			142-1177 ****	142-1182 *	142-1157 **	142-1159 **	142-1187 ***	* für Doppelkabine 142-1181 ** 1 1/2" Feder-& Shacklebuchsensatz weitere Maße Tabelle am Ende *** bis 1984 ****Shacklebuchsensatz 142-1188
81-87	Blazer & Suburban 4-WD			142-1177 *	142-1163 **	***		142-1187 ****	* für nicht Originalfeder 142-1350 ** Blazer, Suburban: 142-1161 *** sehen Sie anschließende Blattfedernbuchsensätze ****bis 1984
81-87	Blazer & Suburban 2-WD C10-20	142-1016	142-1049		142-1161 *	142-1157 **	142-1158 **	142-1027	* Suburban ** 1 1/2" Feder- & Shacklebuchsensatz weitere Maße sehen Sie Tabelle am Ende der Gruppe

Baujahr	Modell	Querlenker- buchsensatz oben & unten	Anschlaggummi Querlenker oben	Blattfedern- buchsensatz vorne	Karosserie- rahmen Buchsensatz	Blattfeder- buchsensatz hinten	Blattfeder- Shackle Satz	Getriebe- aufhängung	Bemerkung
81-87	GM 2-WD Pick-Up C10/20/30	142-1016	142-1049		142-1182	*		142-1027	* sehen Sie anschließende Blattfederbuchsentabelle
82-97	S-10 2-WD Blazer/Bravada Pick-Up	142-1133	142-1049		142-1134 *	142-1135			* für S-10 verl.Kabine: 142-1136 nur für Blazer 142-1137
82-97	T-10 4-WD Blazer/Pick-Up Cycl.& Typhon	142-1138		142-1139 *	142-1134 **	142-1135			* vordere Differentialstütze ** nur für T-10 verl.Kabine: 142-1136 nur für Blazer: 142-1137
88-91	Blazer & Suburban 2-WD C10-20	142-1016			142-1161 *			142-1027	* nur für Suburban
88-91	Blazer & Suburban 4-WD	142-1016		142-1298 **	142-1163 *	*			* sehen Sie anschließende Blattfedernbuchsentabelle ** für nicht Originalfeder: 142-1351 *** Blazer, Suburban: 142-1161
88-97	GM 2-WD Pick-Up C10/20/30	142-1017	142-1049		142-1186 *	142-1165	142-1301 **	142-1027	* Verl.Kabine 142-1184 1988-91 C30: 142-1180 ** Shackle-Rahmenbuchsen nur C10
88-98	GM 4-WD Pick-Up K10/20/30	142-1183			142-1186 *	142-1165			* Doppelkabine: 142-1180 Verl. Kabine 142-1067
92-98	Blazer & Suburban 4-WD	142-1183		142-1188 *		142-1165			* Rahmen/Shacklebuchsensatz
92-99	Blazer & Suburban 2-WD C10-20	142-1017			142-1164 *	142-1165		142-1027	* nur Yukon/Tahoe
96-98	GM G-VAN G10/20/30	142-1017							

ENERGY
SUSPENSION

6 1 1 URETHANBUCHSENTABELLE FORD-PKW

ENERGY SUSPENSION -the world leader in polyurethane suspension-

Alle gelisteten Teile-/Bestellnummern entsprechen der Farbausführung ROT ! Weitere Farbausführungen (SCHWARZ, GELB oder BLAU) sind teilweise ab Lager verfügbar. Falls eine andere Farbausführung (außer ROT) gewünscht wird, muß dies ausdrücklich bei der Bestellung aufgeführt werden.

Lieferumfang und Preis: Pro Satz



Baujahr	Modell	Querlenker- buchsenatz oben & unten	Anschlaggummi Querlenker unten	Karosserie- rahmen Buchsenatz	Führungsarm- buchsenatz hinten	Blattfeder- buchsen- satz hinten	Blattfeder- Shackle Satz	Getriebe- aufhängung	Bemerkung
64-66	Mustang	142-1211*				142-1212**	142-1213***		* nur unten ** Shackelbolzen 1/2", mit 9/16": 142-1214 *** Feder-& Shackelbuchsenatz, Shackelbuchsenatz 142-1215
67-73	Mustang	142-1216*				142-1212	142-1213**		* untere Buchsen mit 1 7/16", 1 9/16" Durchmesser:142-1217 ** Feder-& Shackelbuchsenatz, lieferbar auch nur Shackelbuchsenatz: 142-1215
72-79	Thunderbird	142-1241			142-1242				
74-78	Mustang & Capri	142-1218*		142-1222**					* Standard Federung, verstärkte: 142-1223 ** Zahnstangenlenkung-Haltebuchsenatz
79-82	Mustang & Capri	142-1219*	142-1221**		142-1227***			142-1220	* mit HD Federung: 142-1389 ** Zahnstangenlenkung-Haltebuchsenatz *** runde Buchsen, oval:142-1223
80-86	Thunderbird	142-1219	142-1221*		142-1227**			142-1220	* bis 9/84 Zahnstangenlenkung-Haltebuchsenatz ab 10/84: 142-1224 ** mit runden Buchsen, oval: 142-1223
83-93	Mustang	142-1219	142-1224*	142-1225**	142-1227***			142-1220****	* ab 10/84 Zahnstangen-Haltebuchsenatz bis 9/84:142-1221, ** Federbeinsatz oben *** runde Buchsen, oval:142-1223 **** zum Rahmen:142-1231
84-86	Mustang SVO	142-1228	142-1229*	142-1225**	142-1230			142-1220***	* Zahnstangenlenkung-Haltebuchsenatz tiefergelegt ** Federbeinbuchsenatz oben *** Getriebe/Träger, Träger/Rahmen: 142-1231
94-99	Mustang	142-1226	142-1224*	142-1225**	142-1223			142-1220***	* Zahnstangenlenkung-Haltebuchsenatz ** Federbein-Buchsenatz oben *** Getriebe/Träger, Träger/Rahmen: 142-1231

Ford-PKW Urethanbuchsen-Übersicht



Ford PKW

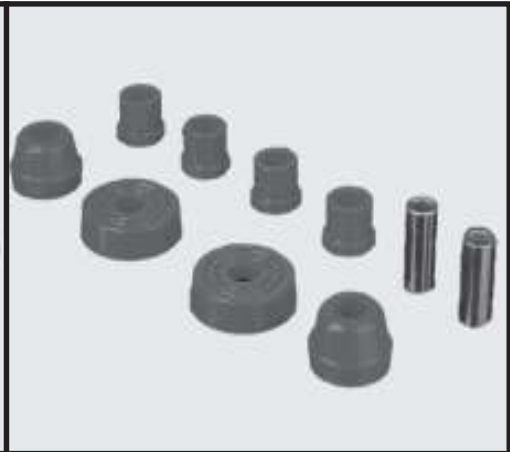

Lenkungs- & Federbeinbuchsensatz



Blattfederhalter-/ Shackle-Buchsensatz

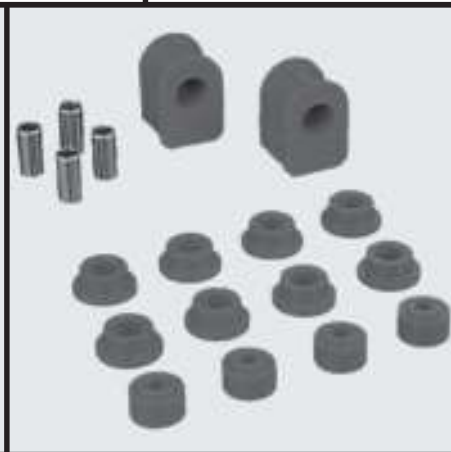

Stabilisator-Buchsensatz

Ford-LKW

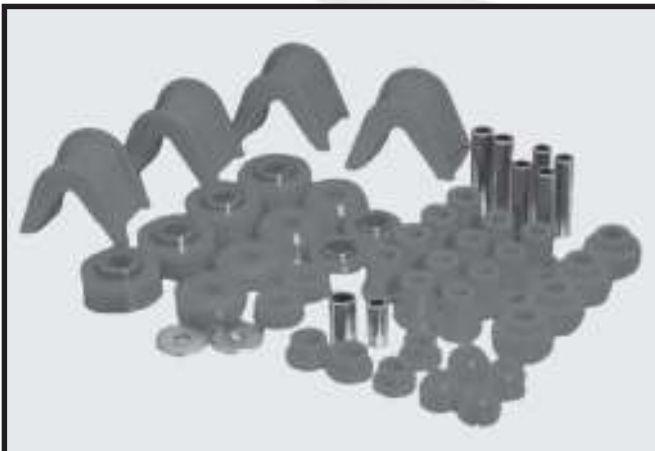

Ford LKW

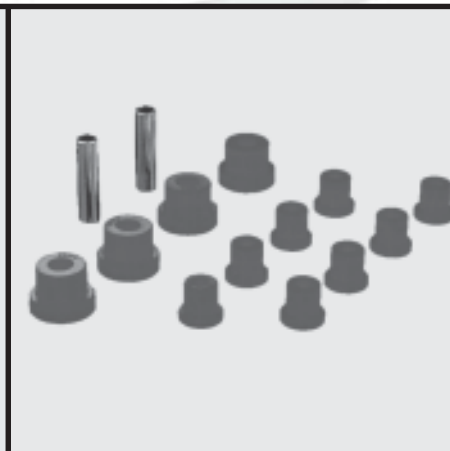

Federblatt-Buchsensatz

Vorderachse - Lenkung



Staubkappen Spurstangengelenke



Staubkappen Kugelgelenke

Stabilisator-Rahmen-Buchsen

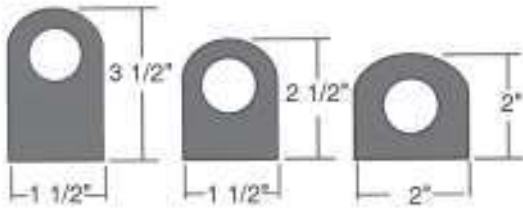

Stabilisator-Streben



Gummibuchse ohne Metallhülse



Gummibuchse mit Metallhülse



ENERGY
SUSPENSION 

6 1 1 URETHANBUCHSENSATZTABELLE FORD-TRUCK

ENERGY SUSPENSION -the world leader in polyurethane suspension-

Alle gelisteten Teile-/Bestellnummern entsprechen der Farbausführung ROT ! Weitere Farbausführungen (SCHWARZ, GELB oder BLAU) sind teilweise ab Lager verfügbar. Falls eine andere Farbausführung (außer ROT) gewünscht wird, muß dies ausdrücklich bei der Bestellung aufgeführt werden.

Lieferumfang und Preis: Pro Satz

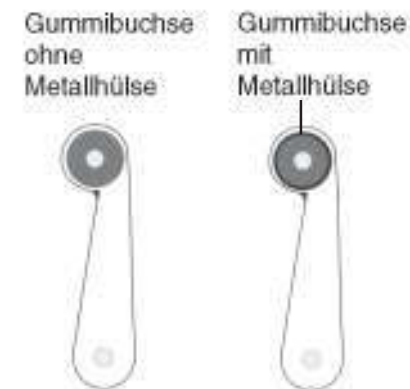

Baujahr	Modell	Querlenker- buchsensatz oben & unten	Blattfedern- buchsensatz vorne	Karosserie- rahmen Buchsensatz	Blattfeder- buchsensatz hinten	Blattfeder- Shackle Satz	Querstabi Torque Arm Panhardstab	Bemerkung
75-98	Ford Van Econoline E150/250/350	142-1283			142-1284			
78-79	Bronco FS 4-WD			142-1403	142-1401	142-1402	142-1406 *	* vorne
78-79	Ford 4-WD Pick-Up F150/250/350	142-1407*	142-1404	142-1405	142-1401	142-1402	142-1406 *	* nur F150, vorne
80-96	Ford 2-WD Pick-Up F150*/250/350	142-1283*		142-1285	142-1386 **	**		* F250/350 & F150 mit Gußachskörper 142-1281, 1987-89 alle ** F250/350 Typ ohne Metallhülse, kpl. mit Shackelbuchsen F150: 142-1387
80-96	Ford 4-WD Pick-Up F150/250/350	142-1277	*	142-1285	142-1386 **	**	142-1286 **	* auf Anfrage ** F250/350 mit Metallhülse, 1980-94 ohne Metallhülse: 142-1388
80-96	Bronco FS & Bronco II 2&4-WD	142-1277		142-1287 *	**	**		* Bronco FS Bronco II: 142-1288 ** nur für Bronco II, ohne Metallhülse: 142-1384 mit Metallhülse 142-1385 1984-90
83-97	Ford Ranger 2&4-WD	142-1277*		142-1278 **	142-1279 ***	142-1280		* 4-WD, 2-WD: 142-1281 ** bis 1988, ***Typ ohne Metallhülse, mit 142-1384, bis 1988 mit Plastikshackles: 142-1385 bis 1985
91-94	Explorer 2&4-WD	142-1277*	142-1282					* 4-WD, 2-WD: 142-1283



Chrysler PKW



Stabilisator-Rahmen-Buchsen



Staubkappen Spurstangengelenke

6 1 1 URETHANBUCHSENTABELLE CHRYSLER-PKW

ENERGY SUSPENSION -the world leader in polyurethane suspension-

Alle gelisteten Teile-/Bestellnummern entsprechen der Farbausführung ROT ! Weitere Farbausführungen (SCHWARZ, GELB oder BLAU) sind teilweise ab Lager verfügbar. Falls eine andere Farbausführung (außer ROT) gewünscht wird, muß dies ausdrücklich bei der Bestellung aufgeführt werden.

Lieferumfang und Preis: Pro Satz

Baujahr	Modell	Querlenker- buchsensatz oben & unten	Führungsarm- buchsensatz hinten
80-88	Acclaim/Saratoga Le-Baron Sedan Daytona/Sundance	142-1000	
95-98	Chrysler Neon	142-1296	142-1297



Dodge / Chrysler LKW



6 1 1 URETHANBUCHSENSATZ CHRYSLER-TRUCK**ENERGY SUSPENSION** -the world leader in polyurethane suspension-

Alle gelisteten Teile-/Bestellnummern entsprechen der Farbausführung ROT ! Weitere Farbausführungen (SCHWARZ, GELB oder BLAU) sind teilweise ab Lager verfügbar. Falls eine andere Farbausführung (außer ROT) gewünscht wird, muß dies ausdrücklich bei der Bestellung aufgeführt werden.

Lieferumfang und Preis: Pro Satz

Baujahr	Modell	Querlenker- buchsensatz oben & unten	Anschlaggummi Querlenker unten	Blattfedern- buchsensatz vorne	Karosserie- rahmen Buchsensatz	Blattfeder- buchsensatz hinten	Getriebe- aufhängung	Querstabi Torque Arm Panhardstab	Bemerkung
69-72	Dodge 4-WD W/AW/100/200/300 inkl. Ramcharger			142-1308 *	142-1309 **	142-1308 *		142-1314 ***	* nur Federaugenbuchsensatz, 1" Augendurchmesser ** 1972-85 Pick-Up, Ramcharger: 142-1311
70-78	Dodge Van & Plymouth B100/200/300	142-1307							
72-93	Dodge 2-WD D/AD/100/200/300 inkl. Ramcharger	142-1307			142-1309 *	142-1308 **	142-1310 ***		* 1972-85 nur Pick-Up Ramcharger: 142-1311 ** nur Federaugenbuchsensatz 1" Durchm.
79-97	Dodge Van & Plymouth B100/200/300	142-1316							
84-90	Voyager & Caravan	142-1000*							* inkl. Zugstrebenbuchsensatz
87-96	Dodge Dakota 2-WD	142-1304	142-1303		142-1305	142-1306 *			* auch für 4-WD verwendbar
94-98	Dodge 2-WD D/AD/100/200/300 inkl. Ramcharger				142-1312	142-1313 *			* mit 2 1/2" Federaugendurchmesser & mit 2 1/2" Blattfederbreite
94-01	Dodge 4-WD W/AW/100/200/300 inkl. Ramcharger	142-1315			142-1312	142-1313 *		142-1314 **	* mit 2 1/2" Federaugendurchmesser & mit 2 1/2" Blattfederbreite ** vorne
97-01	Dodge Dakota 2-WD	142-1302	142-1303						

6 1 1 URETHANBUCHSENSATZ JEEP-CJ/WRANGLER

ENERGY SUSPENSION -the world leader in polyurethane suspension-

Alle gelisteten Teile-/Bestellnummern entsprechen der Farbausführung ROT ! Weitere Farbausführungen (SCHWARZ, GELB oder BLAU) sind teilweise ab Lager verfügbar. Falls eine andere Farbausführung (außer ROT) gewünscht wird, muß dies ausdrücklich bei der Bestellung aufgeführt werden.

Lieferumfang und Preis: Pro Satz

Baujahr	Modell	Anschlaggummi Querlenker unten	Blattfedern- buchsensatz vorne	Karosserie- rahmen Buchsensatz	Blattfeder- buchsensatz hinten	Blattfeder- Shackle Satz hinten	Getriebe- aufhängung	Querstabi Torque Arm Panhardstab	Bemerkung
55-75	Jeep CJ5/7/8		142-1327	142-1328 *	142-1327		142-1330 **		* bis 1973 1974-75: 142-1331 ** 1973-75
76-79	Jeep CJ5/7/8	142-1332 *	142-1333 **	142-1334	142-1335 ***	142-1329 ***	142-1330		* vorne & hinten, ** mit Originalfederblatt Shackle Satz vorne: 142-1336 *** mit Originalfeder,
80-86	Jeep CJ5/7/8	142-1332 *	142-1333 **	142-1337 ***	142-1335 ****	142-1329 ****	142-1330		* vorne & hinten, ** mit Originalfederblatt CJ5/7 Shackle Satz vorne: 142-1336 *** 142-1349 ****mit Originalfeder
87-96	Jeep Wrangler		142-1338 *	142-1339	142-1338 *	142-1340		142-1341	* für Originlafederblatt Shacklebuchsensatz vorne: 142-1340

ENERGY
SUSPENSION

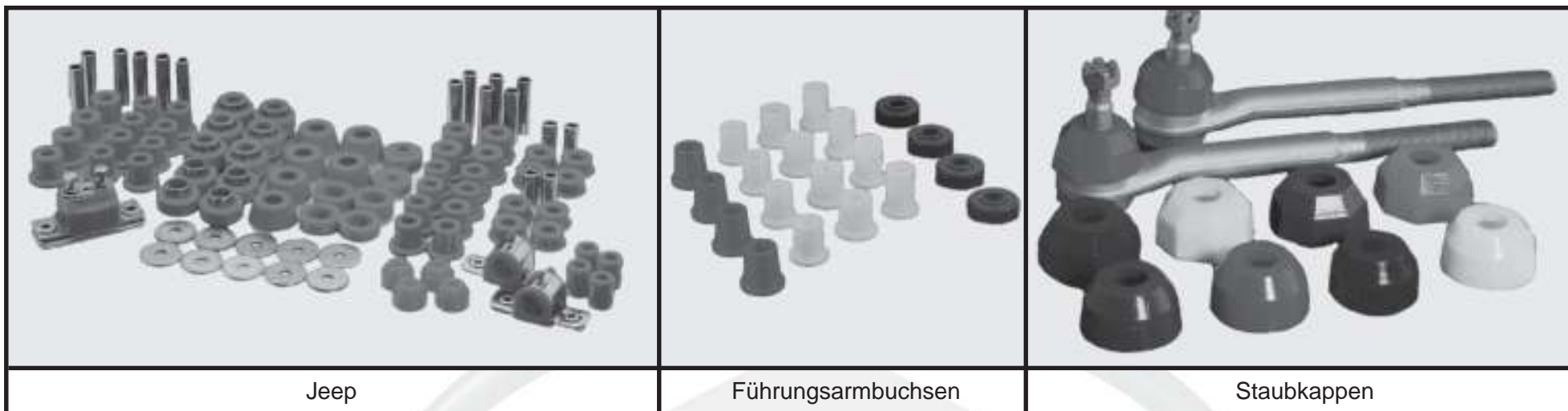

Jeep

Führungsarmbuchsen

Staubkappen

6 1 1 URETHANBUCHSENSATZ JEEP-CHEROKEE

ENERGY SUSPENSION -the world leader in polyurethane suspension-

Alle gelisteten Teile-/Bestellnummern entsprechen der Farbausführung ROT ! Weitere Farbausführungen (SCHWARZ, GELB oder BLAU) sind teilweise ab Lager verfügbar. Falls eine andere Farbausführung (außer ROT) gewünscht wird, muß dies ausdrücklich bei der Bestellung aufgeführt werden.

Lieferumfang und Preis: Pro Satz

Baujahr	Modell	Querlenker- buchsensatz oben & unten	Karosserie- rahmen Buchsensatz	Führungsarm- buchsensatz hinten	Querstabi Torque Arm Panhardstab	Bemerkung
84-98	Jeep Cherokee	142-1008*	142-1342		142-1022 **	* 4-WD, 2-WD: 142-1008 ** hinten, vorne: 142-1021
93-98	Jeep Grand-Cherokee	142-1023		142-1015	142-1019 *	* hinten, vorne: 142-1021



6 1 1 TABELLE BLATTFEDER-& AUFHÄNGUNGSBUCHSEN

ENERGY SUSPENSION -the world leader in polyurethane suspension-

Alle gelisteten Teile-/Bestellnummern entsprechen der Farbausführung ROT ! Weitere Farbausführungen (SCHWARZ, GELB oder BLAU) sind teilweise ab Lager verfügbar. Falls eine andere Farbausführung (außer ROT) gewünscht wird, muß dies ausdrücklich bei der Bestellung aufgeführt werden.

Lieferumfang und Preis: Pro Satz



Feder- & Shacklebuchsensatz

Baujahr	Modell	Zusatzinformation	Beschreibung	Blattfeder- buchsensatz komplett	Maß Feder augen	Maß Rahmen- Shacklebuchse	Rahmen/Aufg Shacklebuchen- satz separat	Maß Shackle Buchse
73-87	GM Blazer/Suburban/Pick-Up	C10/20/30 bis 2000lbs, K10/20 1700-2800lbs Achslast	Buchsensatz kompl.inkl.Shackle-Buchsen	142-1157	1 1/2"	1 1/2"	142-1158 *	-A- 1 3/8"
73-87	GM Suburban/Pick-Up	C20/30 2600-3500lbs, K20/30 3000-3500lbs Achslast	Buchsensatz kompl.inkl.Shackle-Buchsen	142-1172	1 3/4"	1 1/2"	142-1162 *	-B- 1 3/4"
73-87	GM Suburban/Pick-Up	C20/30 2600-3000lbs, K30 3950lbs Achslast	Buchsensatz kompl.inkl.Shackle-Buchsen	142-1174	1 3/4"	1 3/4"	142-1159 *	-C- 1 1/2"
81-87	GM Blazer/Suburban/Pick-Up	C10/20/30 bis 2000lbs, K10/20 1700-2800lbs Achslast	Buchsensatz kompl.inkl.Shackle-Buchsen	142-1160	1 1/2"	1 3/8"	* sehen Sie oben A/B oder C	
81-87	GM Suburban/Pick-Up	C20/30 2600-3500lbs, K20/30 3000-3500lbs Achslast	Buchsensatz kompl.inkl.Shackle-Buchsen	142-1173	1 3/4"	1 3/8"	* sehen Sie oben A/B oder C	
81-87	GM Pick-Up	K30 3950lbs Achslast	Buchsensatz kompl.inkl.Shackle-Buchsen	142-1175	1 3/4"	1 1/2"	* sehen Sie oben A/B oder C	
81-87	GM Pick-Up	K30 3950lbs Achslast	Buchsensatz kompl.inkl.Shackle-Buchsen	142-1176	1 3/4"	1 3/8"	* sehen Sie oben A/B oder C	

ENERGY
SUSPENSION

Vorderachse - Lenkung



Staubkappen Spurstangengelenk

Staubkappen Kugelgelenk

6 1 3 STAUB- / FETTKAPPE-KUGELGELENK

Lieferumfang und Preis: Pro Stück

Beschreibung	Zusatzinformation/Maß	Artikel
Staubkappe	Kugelgelenkzapfen 1/2"(12,7mm)	222-1244
Staubkappe	Kugelgelenkzapfen 9/16"(14,30mm)	222-1245

6 2 1 STAUBKAPPE-SPURSTANGENGELLENK URETHAN

ENERGY SUSPENSION -the world leader in polyurethane suspension-

Alle gelisteten Teile-/Bestellnummern entsprechen der Farbausführung ROT ! Weitere Farbausführungen (SCHWARZ, GELB oder BLAU) sind teilweise ab Lager verfügbar. Falls eine andere Farbausführung (außer ROT) gewünscht wird, muß dies ausdrücklich bei der Bestellung aufgeführt werden.

Lieferumfang und Preis: Pro Satz

Baujahr	Zusatzinformation	Staubkappe rund	Maß oben	Maß unten
66-00	Spurstangenstaubkappe	142-1390	31/64" (12mm)	1 13/64" (30,5mm)
66-00	Spurstangenstaubkappe	142-1391	19/32" (15mm)	1 3/8" (35mm)
66-00	Spurstangenstaubkappe	142-1392	9/16" (14mm)	1 7/16" (36,5mm)
66-00	Spurstangenstaubkappe	142-1393	21/32" (16,6mm)	1 5/8" (41,3mm)
66-00	Achsgelenkstaubkappe GM Fahrzeuge, Corvette bis 82	142-1394		

6 1 5 UMLENKHEBEL - HÖHERLEGUNG

Lieferumfang und Preis: Pro Stück

Baujahr	Beschreibung	Modell	Artikel	Bemerkung
73-86	Umlenkhebel für Höherlegung*	GM 4WD	270-1101	* bei 4" unbedingt erforderlich

Vorderachse - Lenkung

6 3 1 TABELLE URETHANSTABI-BUCHSEN GM-PKW

ENERGY SUSPENSION -the world leader in polyurethane suspension-

Alle gelisteten Teile-/Bestellnummern entsprechen der Farbausführung ROT! Weitere Farbausführungen (SCHWARZ, GELB oder BLAU) sind teilweise ab Lager verfügbar. Falls eine andere Farbausführung (außer ROT) gewünscht wird, muß dies ausdrücklich bei der Bestellung aufgeführt werden.

Defekte Stabibuchsen führen zu einem negativen Fahrverhalten. Deshalb rechtzeitig diese Buchsen erneuern.

Mit Polyurethane Stabilisatorgummis und Buchsen von **ENERGY SUSPENSION** arbeitet der Stabilisator mit einem Maximum an Effizienz.

Lieferumfang und Preis: Pro Satz



Baujahr	Modell	Stabilisator- buchsensatz außen	Stabilisator- buchsensatz innen & außen	Stabilisator- buchsensatz hinten	Panhardstab Zugstreben Buchsensatz	Bemerkung
	Universal, Hülsenlänge 2 3/8"	142-1411				
63-74	Corvette	142-1079	*	142-1081 **	142-1060 ***	* sehen Sie anschließende Universal-Stabilisator-Maßtabelle ** 7/16", 26mm: 142-1082 *** Strebenbuchsen
67-69	Camaro/Firebird	142-1025	142-1043 *	**		* 11/16", 13/16": 142-1119 ** sehen Sie anschließende Camaro-Stabilisator-Maßtabelle
70-72	Camaro & Firebird	142-1025		*		* sehen Sie anschließende Camaro-Stabilisator-Maßtabelle
71-90	Impala/Caprice	142-1025	*			* Sehen Sie anschließende Universal-Stabilisator-Maßtabelle
73-81	Camaro/Firebird	142-1025	*			* sehen Sie anschließende Universal-Stabilisator-Maßtabelle
75-82	Corvette	142-1079	*	142-1081 **	142-1066 ***	* sehen Sie anschließende Universal-Stabilisator-Maßtabelle ** 7/16", 26mm: 142-1082 *** Strebenbuchsen
78-81	Pontiac Grand-Am GTO/Le-Mans	142-1123	*			* sehen Sie anschließende Universal-Stabilisator-Maßtabelle
78-88	Chevelle/MteCarlo	142-1123	*			* sehen Sie anschließende Universal-Stabilisator-Maßtabelle
82-88	Pontiac Grand-Prix	142-1025	*			* sehen Sie anschließende Universal-Stabilisator-Maßtabelle
82-92	Camaro/Firebird	142-1025	142-1037 *	142-1048 **	142-1044	* 30mm, 32mm: 142-1038, 34mm: 142-1039 ** 21mm: 142-1166, 23mm: 142-1053 24mm: 142-1056
82-94	Cavalier/Z-24 Corsica/Beretta	142-1025	142-1124 *	142-1127 **		* 24mm, 26mm: 142-1125 28mm: 142-1167, 30mm: 142-1126 ** 15mm, 17mm: 142-1168, 19mm: 142-1128
84-87	Corvette	142-1083	142-1202 *	142-1084 **	142-1073 ***	* 22mm, 24mm: 142-1203, 26mm: 142-1204 30mm: 142-1205 inkl.außen ** 19mm, 22mm: 142-1085, 24mm: 142-1086 *** Strebenbuchsen
84-88	Fiero	142-1025	142-1289			
88-96	Corvette	142-1087	142-1206 *	142-1084 **	142-1074 ***	* 22mm, 24mm: 142-1207 26mm: 142-1208, 30mm: 142-1209 inkl.außen ** 19mm, 22mm: 142-1085, 24mm: 142-1086 *** Strebenbuchsen
93-99	Camaro/Firebird	142-1031	142-1040 *	142-1048 **	142-1044	* 30mm, 32mm: 142-1047 ** 19mm, 21mm: 142-1166, 23mm: 142-1053 24mm: 142-1056
97-99	Corvette		142-1088 *	142-1089 **		* 23mm, 26mm: 142-1169 ** 19mm, 22mm: 142-1091 mit Halter

ENERGY SUSPENSION -the world leader in polyurethane suspension-

Alle gelisteten Teile-/Bestellnummern entsprechen der Farbausführung ROT ! Weitere Farbausführungen (SCHWARZ, GELB oder BLAU) sind teilweise ab Lager verfügbar. Falls eine andere Farbausführung (außer ROT) gewünscht wird, muß dies ausdrücklich bei der Bestellung aufgeführt werden.

Defekte Stabibuchsen führen zu einem negativen Fahrverhalten. Deshalb rechtzeitig diese Buchsen erneuern.

Mit Polyurethane Stabilisatorgummis und Buchsen von **ENERGY SUSPENSION** arbeitet der Stabilisator mit einem Maximum an Effizienz.

Lieferumfang und Preis: Pro Satz

Stabilisator- maß	Einschrauben- Typ	Zweischrauben- Typ
9/16" (14mm)		142-1003
5/8" (16mm)	142-1057	142-1361
11/16" (17mm)	142-1362	142-1363
13/16" (21mm)	142-1364	142-1365
3/4" (19mm)	142-1366	142-1367
7/8" (22mm)	142-1368	142-1369
15/16" (24mm)	142-1370	
1" (25,4mm)	142-1371	

2-Schraubenhalterung



1-Schraubenhalterung



ENERGY
SUSPENSION 

Vorderachse - Lenkung

6 3 1 TABELLE URETHANSTABI-BUCHSEN GM-TRUCK

ENERGY SUSPENSION -the world leader in polyurethane suspension-

Alle gelisteten Teile-/Bestellnummern entsprechen der Farbausführung ROT ! Weitere Farbausführungen (SCHWARZ, GELB oder BLAU) sind teilweise ab Lager verfügbar. Falls eine andere Farbausführung (außer ROT) gewünscht wird, muß dies ausdrücklich bei der Bestellung aufgeführt werden.

Defekte Stabibuchsen führen zu einem negativen Fahrverhalten. Deshalb rechtzeitig diese Buchsen erneuern.

Mit Polyurethane Stabilisatorgummis und Buchsen von **ENERGY SUSPENSION** arbeitet der Stabilisator mit einem Maximum an Effizienz.

Lieferumfang und Preis: Pro Satz

Baujahr	Modell	Stabilisator Buchsensatz innen & außen	Stabilisator- buchsensatz hinten	Bemerkung
73-80	Blazer/Suburban & Pick-Up 4-WD K10-20-30	142-1151*		* 1 1/16", 1 1/4": 142-1152
73-87	Blazer/Suburban & Pick-Up 2-WD C10-20-30	142-1147*		* 1 1/16", 1 1/8": 142-1149, 1 1/4": 142-1150
73-95	GM G-VAN	142-1147*		* 1 1/16"
81-87	Blazer/Suburban & Pick-Up 4-WD K10-20	142-1153*		* 1 1/4"
82-97	S-10 2-WD Blazer Pick-Up/Bravada	142-1140*		* 1", 1 1/16" 142-1141, 1 1/8" 142-1142
83-97	T-10 4-WD Blazer Syclone/Typhon	142-1143*		* 25mm, 28mm: 142-1144 , 32mm: 142-1145 91-93 Syclon/Typhon 32mm: 142-1146
85-98	GM Mini-Van Astro/Safari	142-1148*		* 1 1/4"
88-91	Blazer Suburban 2-WD C10-20	142-1147*		* 1 1/16", 1 1/8": 142-1149, 1 1/4": 142-1150
88-91	Blazer Suburban 4-WD K10-20	142-1153*		* 1 1/4"
88-98	Pick-Up 2-WD C10-20-30	142-1148*		* 1 1/4"
88-98	Pick-Up 4-WD K10-20-30	142-1156*		* 32mm
92-98	Blazer & Suburban 4-WD K10-20	142-1154*		* nur Suburban 30mm nur Blazer 32mm: 142-1155
92-99	Tahoe/Yukon Suburban 2-WD C10-20	142-1148*	142-1119	* 1 1/4"

ENERGY
SUSPENSION

Vorderachse - Lenkung

6 3 1 TABELLE URETHANSTABI-BUCHSEN FORD-PKW

ENERGY SUSPENSION -the world leader in polyurethane suspension-

Alle gelisteten Teile-/Bestellnummern entsprechen der Farbausführung ROT ! Weitere Farbausführungen (SCHWARZ, GELB oder BLAU) sind teilweise ab Lager verfügbar. Falls eine andere Farbausführung (außer ROT) gewünscht wird, muß dies ausdrücklich bei der Bestellung aufgeführt werden.

Defekte Stabibuchsen führen zu einem negativen Fahrverhalten. Deshalb rechtzeitig diese Buchsen erneuern.

Mit Polyurethane Stabilisatorgummis und Buchsen von **ENERGY SUSPENSION** arbeitet der Stabilisator mit einem Maximum an Effizienz.

Lieferumfang und Preis: Pro Satz

Baujahr	Modell	Stabilisator- buchsensatz außen	Stabilisator- buchsensatz innen	Zugstreben- buchsensatz vorne	Stabilisator- buchsensatz hinten	Panhardstab Zugstreben Buchensatz	Bemerkung
	Universal, Hülsenlänge 2 3/8"	142-1411					
64-66	Mustang	142-1079	*	142-1198			* sehen Sie anschließende Universal-Stabilisator-Maßtabelle
67-73	Mustang	142-1025	*	142-1199			* sehen Sie anschließende Universal-Stabilisator-Maßtabelle
72-79	Thunderbird & 1974 Cougar	142-1031	*	142-1238			* sehen Sie anschließende Universal-Stabilisator-Maßtabelle
74-78	Mustang & Capri		*	142-1200			* sehen Sie anschließende Universal-Stabilisator-Maßtabelle
79-82	Mustang & Capri	142-1201	*				* sehen Sie anschließende Ford Stabilisator-Maßtabelle
80-82	Thunderbird & Cougar	142-1201	*				* sehen Sie anschließende Ford-Stabilisator-Maßtabelle
83-88	Thunderbird & Cougar	142-1123	*				* sehen Sie anschließende Ford-Stabilisator-Maßtabelle
83-93	Mustang & Capri 1984-86 SVO	142-1201	*				* sehen Sie anschließende Ford-Stabilisator-Maßtabelle
86-95	Taurus & Sable		*	142-1232	142-1233**	142-1234***	* sehen Sie anschließende Universal-Stabilisator-Maßtabelle ** 20mm, 1": 142-1236, 1 1/16": 142-1237 1 1/8": 142-1235 ***Zugstrebe Sedan
89-97	Thunderbird & Cougar		142-1239*		142-1240**		* 1 1/16", **ab 1990, 1" Stabidurchm.
94-99	Mustang	142-1210	*				* sehen Sie anschließende Ford-Stabilisator-Maßtabelle

ENERGY
SUSPENSION

Vorderachse - Lenkung

6 3 1 TABELLE URETHANSTABI-BUCHSEN FORD-TRUCK

ENERGY SUSPENSION -the world leader in polyurethane suspension-

Alle gelisteten Teile-/Bestellnummern entsprechen der Farbausführung ROT ! Weitere Farbausführungen (SCHWARZ, GELB oder BLAU) sind teilweise ab Lager verfügbar. Falls eine andere Farbausführung (außer ROT) gewünscht wird, muß dies ausdrücklich bei der Bestellung aufgeführt werden.

Defekte Stabibuchsen führen zu einem negativen Fahrverhalten. Deshalb rechtzeitig diese Buchsen erneuern.

Mit Polyurethane Stabilisatorgummis und Buchsen von **ENERGY SUSPENSION** arbeitet der Stabilisator mit einem Maximum an Effizienz.

Lieferumfang und Preis: Pro Satz

Baujahr	Modell	Stabilisator- buchsensatz außen	Stabilisator- buchsensatz innen	Zugstreben- buchsensatz vorne	Stabilisator- buchsensatz hinten	Panhardstab Zugstreben Buchsensatz	Bemerkung
72-91	Ford Van E150/250/350			142-1250 **	*	*	* sehen Sie anschließende Ford-Truck-Stabilisator-Maßtabelle ** 1972-79, 1980-92 F100/150 2&4-WD: 142-1251
72-92	Ford Pick-Up F150/250/350 2&4-WD		142-1253 **	142-1250 ***	*		* sehen Sie anschließende Ford-Truck-Stabilisator-Maßtabelle ** nur 1988-91 F350/4-WD *** bis 79, 1980-92: 142-1251
83-97	Ranger 2&4-WD		*	142-1244	*		* sehen Sie anschließende Ford-Truck-Stabilisator-Maßtabelle
91-94	Explorer 2&4-WD		142-1243 **	142-1244	142-1245 ***		* sehen Sie anschließende Ford-Truck-Stabilisator-Maßtabelle ** 23mm, ***16mm
92-98	Ford E-Van E250/350	142-1252	142-1249 *	142-1250			* 1", bis 1994
93-98	Ford Pick-Up F150/250/350 2&4-WD		142-1253 **	142-1244	*		* sehen Sie anschließende Ford-Truck-Stabilisator-Maßtabelle ** nur 1993-94 F350 4-WD 1997-98 F150/250 2-WD:142-1255(29mm) 142-1254(33mm)
95-97	Explorer 2&4-WD		142-1246		142-1247		
97-98	Expedition 4-WD		142-1274		142-1276	142-1275	
98	Explorer 2&4-WD		142-1248				

ENERGY
SUSPENSION

Vorderachse - Lenkung

Stabilisator-Streben



6 3 1 TABELLE STABI-BUCHSENSATZ TYP: -A/B-FORD-TRUCK

ENERGY SUSPENSION -the world leader in polyurethane suspension-

Alle gelisteten Teile-/Bestellnummern entsprechen der Farbausführung ROT ! Weitere Farbausführungen (SCHWARZ, GELB oder BLAU) sind teilweise ab Lager verfügbar. Falls eine andere Farbausführung (außer ROT) gewünscht wird, muß dies ausdrücklich bei der Bestellung aufgeführt werden.

Defekte Stabibuchsen führen zu einem negativen Fahrverhalten. Deshalb rechtzeitig diese Buchsen erneuern.

Mit Polyurethane Stabilisatorgummis und Buchsen von **ENERGY SUSPENSION** arbeitet der Stabilisator mit einem Maximum an Effizienz.

Lieferumfang und Preis: Pro Satz

Zusatzinformation	Stabilisator durchmesser	3 1/2" hoch	2 1/2" hoch	2" hoch
Typ -A-	5/8" (16mm)			142-1256
Typ -A-	3/4" (19mm)			142-1348
Typ -B-	5/8" (16mm)			142-1245
Typ -B-	3/4" (19mm)			142-1267
Typ -B-	7/8" (22mm)		142-1268	142-1269
Typ -B-	1" (25,4mm)		142-1270	142-1271
Typ -B-	1 1/8" (28,5mm)		142-1272	142-1273
Typ -A-	7/8" (22mm)	142-1258	142-1259	142-1260
Typ -A-	23mm	142-1243		
Typ -A-	1" (25,4mm)	142-1261	142-1262	142-1263
Typ -A-	1 1/8" (28,5mm)	142-1264	142-1265	142-1266

ENERGY
SUSPENSION

Stabilisator-Rahmen-Buchsen

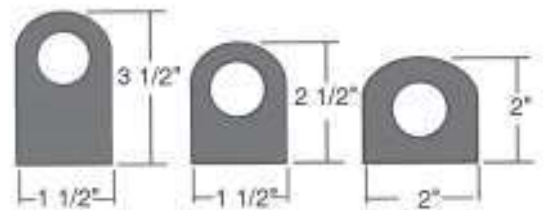

6 3 1 TABELLE URETHANSTABI-BUCHSEN FORD-UNIVERSAL

ENERGY SUSPENSION -the world leader in polyurethane suspension-

Alle gelisteten Teile-/Bestellnummern entsprechen der Farbausführung ROT ! Weitere Farbausführungen (SCHWARZ, GELB oder BLAU) sind teilweise ab Lager verfügbar. Falls eine andere Farbausführung (außer ROT) gewünscht wird, muß dies ausdrücklich bei der Bestellung aufgeführt werden.

Defekte Stabibuchsen führen zu einem negativen Fahrverhalten. Deshalb rechtzeitig diese Buchsen erneuern.

Mit Polyurethane Stabilisatorgummis und Buchsen von **ENERGY SUSPENSION** arbeitet der Stabilisator mit einem Maximum an Effizienz.

Lieferumfang und Preis: Pro Satz

Modell	Stabi- maß in Zoll	Stabi- maß in mm	Universal Stabilisator- buchsensatz
Ford, ohne Haltebügel	7/8	22	142-1189
Ford, ohne Haltebügel	15/16"	24	142-1190
Ford, ohne Haltebügel	1	25,4	142-1191
Ford, ohne Haltebügel	1 1/16"	27	142-1192
Ford, ohne Haltebügel	1 1/8"	28,5	142-1193
Ford, ohne Haltebügel		30	142-1194
Ford, ohne Haltebügel	1 1/4"	31,5	142-1195
Ford, ohne Haltebügel	1 5/16"	33	142-1196
Ford, ohne Haltebügel	1 3/8"	35	142-1197

ENERGY
SUSPENSION

Vorderachse - Lenkung

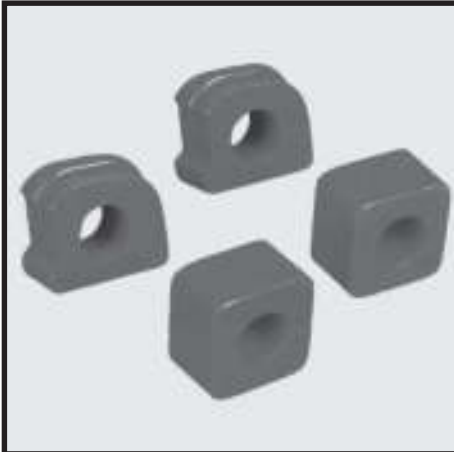

142-1410 / 1290

6 3 1 TABELLE URETHANSTABI-BUCHSEN CHRYSLER-PKW

ENERGY SUSPENSION -the world leader in polyurethane suspension-

Alle gelisteten Teile-/Bestellnummern entsprechen der Farbausführung ROT ! Weitere Farbausführungen (SCHWARZ, GELB oder BLAU) sind teilweise ab Lager verfügbar. Falls eine andere Farbausführung (außer ROT) gewünscht wird, muß dies ausdrücklich bei der Bestellung aufgeführt werden.

Defekte Stabibuchsen führen zu einem negativen Fahrverhalten. Deshalb rechtzeitig diese Buchsen erneuern.

Mit Polyurethane Stabilisatorgummis und Buchsen von **ENERGY SUSPENSION** arbeitet der Stabilisator mit einem Maximum an Effizienz.

Lieferumfang und Preis: Pro Satz

Baujahr	Modell	Stabilisator- buchsensatz außen	Stabilisator- buchsensatz innen & außen	Zugstreben- buchsensatz vorne	Stabilisator- buchsensatz hinten	Bemerkung
76-79	Dodge Volare/Aspen	142-1410 *				* 15/16"
80-90	Saratoga/Acclaim Le-Baron Sedan Daytona/Lance		142-1003 *	142-1001		* 1988-90 Acclaim/Sundance (1") Daytona/Lance: 142-1004 (1 1/16") nicht Le-Baron Sedan & Saratoga inkl. Schubstrebenbuchsen
95-98	Neon	142-1290	142-1291 *	142-1292	142-1293 **	* 20mm, 22mm: 142-1294 ** Rahmenbuchsen, seitlich: 142-1295 (Sport)

ENERGY
SUSPENSION

Vorderachse - Lenkung

6 3 1 TABELLE URETHANSTABI-BUCHSEN CHRYSLER-TRUCK

ENERGY SUSPENSION -the world leader in polyurethane suspension-

Alle gelisteten Teile-/Bestellnummern entsprechen der Farbausführung ROT ! Weitere Farbausführungen (SCHWARZ, GELB oder BLAU) sind teilweise ab Lager verfügbar. Falls eine andere Farbausführung (außer ROT) gewünscht wird, muß dies ausdrücklich bei der Bestellung aufgeführt werden.

Defekte Stabibuchsen führen zu einem negativen Fahrverhalten. Deshalb rechtzeitig diese Buchsen erneuern.

Mit Polyurethane Stabilisatorgummis und Buchsen von **ENERGY SUSPENSION** arbeitet der Stabilisator mit einem Maximum an Effizienz.

Lieferumfang und Preis: Pro Satz

Baujahr	Modell	Stabilisator- buchsensatz innen & außen	Zugstreben- buchsensatz vorne	Panhardstab Zugstreben Buchsensatz	Bemerkung
72-93	Dodge 2-WD A/AD/100/200/300 inkl. Ramcharger		142-1322		
76-97	Dodge Van & Plymouth B100/200/300		142-1325		
84-90	Voyager & Caravan	142-1002*	142-1001		* 15/16", 1": 142-1003 1 1/16": 142-1004, 1 1/8": 142-1005
87-96	Dodge 2-WD Dakota	142-1319*			* 28mm
94-98	Dodge 2-WD A/AD/100/200/300 inkl. Ramcharger	142-1320*			* 32mm 30mm: 142-1321
94-98	Dodge 4-WD W/AW/100/200/300 inkl. Ramcharger	142-1323*			* 32mm 30mm: 142-1324
97-98	Dodge 2-WD Dakota	142-1317*		142-1314	* 28mm 30mm: 142-1318

ENERGY
SUSPENSION

Vorderachse - Lenkung



Jeep Gesamtübersicht

6 3 1 TABELLE URETHANSTABI-BUCHSEN JEEP

ENERGY SUSPENSION -the world leader in polyurethane suspension-

Alle gelisteten Teile-/Bestellnummern entsprechen der Farbausführung ROT ! Weitere Farbausführungen (SCHWARZ, GELB oder BLAU) sind teilweise ab Lager verfügbar. Falls eine andere Farbausführung (außer ROT) gewünscht wird, muß dies ausdrücklich bei der Bestellung aufgeführt werden.

Defekte Stabibuchsen führen zu einem negativen Fahrverhalten. Deshalb rechtzeitig diese Buchsen erneuern.

Mit Polyurethane Stabilisatorgummis und Buchsen von **ENERGY SUSPENSION** arbeitet der Stabilisator mit einem Maximum an Effizienz.

Lieferumfang und Preis: Pro Satz

Baujahr	Modell	Stabilisator- buchsensatz innen & außen	Stabilisator- buchsensatz hinten	Panhardstab Zugstreben Buchsensatz	Bemerkung
80-86	Jeep CJ5/7/8	142-1343			
84-98	Jeep Cherokee	142-1009		142-1022 *	* hinten, vorne: 142-1021
87-96	Jeep Wrangler	142-1344*		142-1341 **	* 15/16", 1 1/8": 142-1345 ** vorne & hinten
93-98	Jeep Grand-Cherokee	142-1014	142-1020	142-1019 *	* hinten, vorne: 142-1021
97-98	Jeep Wrangler	142-1346	142-1347		

ENERGY
SUSPENSION



-Universal Stabi-Buchsen m. Bügel

6 3 1 TABELLE STABI-BUCHSEN UNIVERSAL / ALLE

ENERGY SUSPENSION -the world leader in polyurethane suspension-

Alle gelisteten Teile-/Bestellnummern entsprechen der Farbausführung ROT ! Weitere Farbausführungen (SCHWARZ, GELB oder BLAU) sind teilweise ab Lager verfügbar. Falls eine andere Farbausführung (außer ROT) gewünscht wird, muß dies ausdrücklich bei der Bestellung aufgeführt werden. Defekte Stabibuchsen führen zu einem negativen Fahrverhalten. Deshalb rechtzeitig diese Buchsen erneuern.

Mit Polyurethane Stabilisatorgummis und Buchsen von **ENERGY SUSPENSION** arbeitet der Stabilisator mit einem Maximum an Effizienz.

Lieferumfang und Preis: Pro Satz

Modell	Maß in Zoll	Maß in mm	Universal Stabilisatorbuchsensatz	Bemerkung
Universal, mit Haltebügel	7/16	11	142-1092	
Universal, mit Haltebügel	1/2	13	142-1093	
Universal, mit Haltebügel	9/16	14	142-1094	
Universal, mit Haltebügel	5/8	16	142-1095	
Universal, ohne Haltebügel		17	142-1096	
Universal, mit Haltebügel	11/16	17,5	142-1097	
Universal, ohne Haltebügel		18	142-1098	
Universal, mit Haltebügel	3/4	19	142-1099	
Universal, ohne Haltebügel		20	142-1100	
Universal, mit Haltebügel	13/16	20,5	142-1101	
Universal, ohne Haltebügel		21	142-1102	
Universal, mit Haltebügel		23	142-1103	
Universal, mit Haltebügel	7/8	22	142-1104	
Universal, mit Haltebügel	15/16	24	142-1105	
Universal, mit Haltebügel	1	25,4	142-1106	
Universal, mit Haltebügel	1 1/16	27	142-1107	
Universal, mit Haltebügel		28	142-1108	
Universal, mit Haltebügel	1 1/8	28,5	142-1109	
Universal, mit Haltebügel	1 1/4	31,5	142-1110	
Universal, mit Haltebügel		32	142-1111	
Universal, mit Haltebügel	1 5/16	33	142-1112	
Universal extra HD	3/8"	9,5	142-1395	ohne Schrauben, extra verstärkt 8/Buchsen und Scheiben
Universal, mit Haltebügel, abschmierbar		32	142-1417	

Vorderachse - Lenkung

6 4 0 SPIRALFEDER

RANCHO Sport-Spiralfedersätze.

Lieferumfang und Preis: Pro Satz



Baujahr	Beschreibung	Modell	Zusatzinformation/Tiefer/Höher	vorne	hinten	Bemerkung
73-87	Spiralfedersatz vorne	GM 2WD C-10 Pick-Up	3" tiefer	270-1040		
73-90	Spiralfedersatz vorne	GM 2WD Blazer Suburban Pick-Up G-Van	1 1/2" höher	270-1014		
82-92	Spiralfedersatz vorne	Camaro & Firebird	Sportfedern	270-1043*	270-1042	* vorne nur für V-8

6 4 0 ADD-A-LEAF / ZUSATZFEDERBLATT

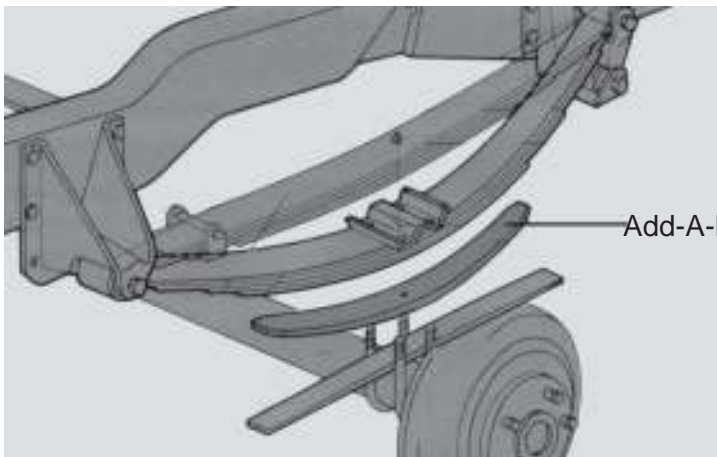

Zusatzblattfeder für die Vorderachse zum Niveauegleich bei permanenter Zuladung oder bei älteren schwachen Blattfedern.

Lieferumfang und Preis: Pro Satz

Add-A-Leaf



Baujahr	Beschreibung	Modell	Zusatzinformation/Höherlegung	Artikel
63-85	Zusatzfederblatt vorne	GM 4WD Blazer Suburban Pick-Up	1 - 1 1/2"	270-1027
69-86	Zusatzfederblatt vorne	Jeep CJ & Jeepster	1 - 1 1/2"	270-1029

6 4 0 ZUBEHÖR / MONTAGESATZ HÖHERLEGUNG VORNE

Lieferumfang und Preis: Pro Satz

Baujahr	Beschreibung	Zusatzinformation/Maß	Artikel
76-86	Montagesatz Höherlegung	Jeep-CJ, vorne & hinten, 2"	270-1096
76-87	Montagesatz Höherlegung	GM 4WD, vorne, 2 1/2 - 4"	270-1093
87-90	Montagesatz Höherlegung	Wrangler, vorne, 1 - 1 1/2"	270-1095
87-91	Montagesatz Höherlegung	GM/Blazer/Jimmy, vorne 2 1/2" - 4"	270-1094
87-95	Montagesatz Höherlegung	Wrangler, vorne, 2 - 2 1/2"	270-1102



Vorderachse - Lenkung

6 4 0 FEDERSPANNER- / SPREIZER- / GUMMI-HÖHERLEGUNG

Universal Distanzstücke zur einfachen Höherlegung von Fahrzeugen.

Lieferumfang und Preis: Pro Stück



Beschreibung	Zusatzinformation	Artikel
Federspanner/Spreizer	Universal, für alle Spiralfedern	223-1016
Federspreizer Neopren	1 1/2" (38mm), Satz 4-Stück, für Spiralfeder	223-1017
Federspreizer Aluminium	Universal 1" (25,4mm), für alle Spiralfeder	223-1018
Federspreizer Neopren	2 1/4" (57mm) für alle Spiralfeder	223-1019
Höherlegungsgummi	1" (25,4mm) für alle Sprialfedern	223-1020
Höherlegungsgummi	1 1/4" (32mm) für Spiralfeder	223-1021
Federspreizer (Paar)	2" Gummi, für alle Spiralfedern	223-1082
Federspreizer ((Paar)	1" Gummi, für alle Spiralfedern	223-1083

6 4 0 BLATTFEDERPAKET

RANCHO Blattfederpakete zur Höherlegung und Optimierung des Fahrwerkes.

Lieferumfang und Preis: Pro Stück

Baujahr	Beschreibung	Modell	Höherlegung	vorne	hinten
73-87	Blattfederpaket vorne	GM 4WD Blazer Suburban Pick-Up	3/4-1 1/2"	270-1036	270-1037
73-91	Blattfederpaket vorne	GM 4WD Blazer Suburban Pick-Up	2 1/2"	270-1038	270-1037
73-91	Blattfederpaket vorne	GM 4WD Blazer Suburban Pick-Up	4"	270-1039	270-1037
76-86	Blattfederpaket vorne	alle CJ-Jeep	2"	270-1022	270-1025
87-95	Blattfederpaket vorne	Wrangler YJ	1 - 1 1/2"	270-1020	270-1023
87-95	Blettfederpaket vorne	Wrangler YJ	2 - 2 1/2"	270-1021	270-1024



6 4 1 ZUBEHÖR / STABILISATORSATZ VORNE & HINTEN

Lieferumfang und Preis: Pro Satz



Baujahr	Beschreibung	Modell	Artikel
71-81	Stabilisatorsatz	Camaro & Firebird, vorne & hinten, verstellbar	270-1086
82-92	Stabilisatorsatz	Camaro & Firebird, vorne & hinten, verstellbar	270-1085
92	Stabilisatorsatz	Blazer FS, hinten	177-1000

Vorderachse - Lenkung

		
142-1396 / 1398	142-1400	142-1397

6 4 3 ANSCHLAGGUMMI URETHAN H.P.

ENERGY SUSPENSION -the world leader in polyurethane suspension-

Alle gelisteten Teile-/Bestellnummern entsprechen der Farbausführung ROT ! Weitere Farbausführungen (SCHWARZ, GELB oder BLAU) sind teilweise ab Lager verfügbar. Falls eine andere Farbausführung (außer ROT) gewünscht wird, muß dies ausdrücklich bei der Bestellung aufgeführt werden.

Lieferumfang und Preis: Pro Satz

Zusatzinformation	Artikel
Paar, 2 1/8" hoch, 2" Durchmesser mit Bolzen & Selbstsicherungsmutter	142-1396
Paar, 1 1/16" hoch, 2" Durchmesser mit Bolzen & Selbstsicherungsmutter	142-1397
Paar, 1 9/16" hoch, 1 1/2" Durchmesser mit Bolzen & Selbstsicherungsmutter	142-1398
Paar, 4 1/2" hoch, 4 1/2" quadratisch mit Bolzen und Selbstsicherungsmutter	142-1399
Paar, 2 1/2" hoch, 4 1/2" lang x 2 1/2" breit mit Bolzen und Selbstsicherungsmutter	142-1400

6 5 2 ZUBEHÖR / FETT-STAUWKAPPE RADLAGER-METALL

Lieferumfang und Preis: Pro Stück

Beschreibung	Zusatzinformation/Maß	Artikel
Staubschutz-Fettkappe	Ford, Pick-Up & Van, 50mm	222-1246
Staubschutz-Fettkappe	Diverse Fahrzeuge, 45,25mm	222-1247
Staubschutz-Fettkappe	GM, 53,20mm	222-1248

ENERGY SUSPENSION

Vorderachse - Lenkung



12-Bolzen-Deckel



10-Bolzen-Deckel

6 5 9 DIFFERENTIALDECKEL

Lieferumfang und Preis: Pro Stück

Baujahr	Beschreibung	Zusatzinformation	Artikel
67-79	Differentialdeckel verchromt	Dana 44 Vorderachse, GM/Ford/Dodge/Jeep	292-1030
73-85	Differentialdeckel verchromt	CJ, Vorderachse	135-1002
77-87	Differentialdeckel verchromt	GM-4WD-Trucks, GM-Corporate 10 Bolzen Deckel	292-1049

6 6 1 HARDYSCHIBE-LENKUNG

Lieferumfang und Preis: Pro Stück

Baujahr	Beschreibung	Zusatzinformation/Maß	Artikel
	Hardy-Scheibe Lenkung	3 3/16" Scheibendurchmesser	222-1200
76-85	Hardy-Scheibe Lenkung	Ford	222-1201

6 6 3 BUCHSEN URETHAN H.P.

ENERGY SUSPENSION -the world leader in polyurethane suspension-

Alle gelisteten Teile-/Bestellnummern entsprechen der Farbausführung ROT ! Weitere Farbausführungen (SCHWARZ, GELB oder BLAU) sind teilweise ab Lager verfügbar. Falls eine andere Farbausführung (außer ROT) gewünscht wird, muß dies ausdrücklich bei der Bestellung aufgeführt werden.

Lieferumfang und Preis: Pro Satz

Baujahr	Beschreibung	Zusatzinformation	Artikel
84-96	Unrethanbuchsen Lenkgetriebe	Corvette	142-1113

Vorderachse - Lenkung

6 6 5 SERVOLENKPUMPENDECKEL



In dieser Gruppe finden Sie Ersatzdeckel für diverse Servopumpen.

Lieferumfang und Preis: Pro Stück

Baujahr	Beschreibung	Zusatzinformation	Artikel
	Abdeckung verchromt	Servopumpendeckel GM	135-1060
	Servopumpendeckel	Alle mit Saginaw-Pumpe	222-1031
	Servopumpendeckel	mit Ford/Motorcraft-Pumpe	222-1335
	Servopumpendeckel	Ford/Mercury	222-1336
82-87	Servopumpendeckel	GM, Cutlass/Regal/Cavalier Camaro/Firebird	222-1339
85-86	Servopumpendeckel	GM, Cavalier, Astro/Safari 4,3l	222-1337
86-91	Servopumpendeckel	GM, Century/Ciera Riviera/Toronado	222-1341
87-90	Servopumpendeckel	Jeep mit 4,0L	222-1338
87-94	Servopumpendeckel	GM, Century/Cavalier/Corsica/Skylark Lumina APV, 2,5U/3,1T/3,3N/3,1D	222-1333
87-94	Servopumpendeckel	GM, Century/Lumina/Ciera/Calais GrandAm/Skylark/Achieva	222-1334
87-94	Servopumpendeckel	GM, Cavalier/Corsica/GrandAm/Sunbird	222-1340
92-94	Servopumpendeckel	GM, Century/Ciera/Cutlass Lumina/Regal/GrandPrix 3,1/3,4L	222-1332



135-1060

6 6 7 WERKZEUG / RIEMENSCHLEIBENABZIEHER

Nützliches Werkzeug zur einfachen Demontage/Montage von Servopumpenriemenscheiben.

Lieferumfang und Preis: Pro Stück

Zusatzinformation	Artikel
Abzieher für Riemenscheibe	201-1000

6 7 0 LENKUNGSDRUCKSCHLAUCH / VAKUUM BENZINMOTOR

Lieferumfang und Preis: Pro Stück

Baujahr	Zusatzinformation	Rücklauf zum Behälter
61-84	Div. GM,Chrysler,Ford und Jeep	240-1133



Vorderachse - Lenkung

6 6 7 RIEMENSCHLEIBE / LENKUNGSPUMPE

Lieferumfang und Preis: Pro Stück

Baujahr	Zusatzinformation	Artikel	Baujahr	Zusatzinformation	Artikel
85-87	Continental mit 5,0L Motor	133-1042	92-01	Ranger/Explorer 3,0L Motor	133-1042
85-90	TownCar mit 5,0L Motor	133-1042	93-97	Cutlass Supreme mit 3,1L Motor	133-1038
85-92	Mark Serie mit 5,0L Motor	133-1042	94-95	Caravan/Voyager mit 3,8L Motor	133-1040
86-87	Aerostar mit 2,3L Motor	133-1042	94-96	Beretta/Corsica mit 3,1L Motor	133-1038
86-94	Ranger/Explorer 2,3L Motor	133-1042	94-96	Cutlass Ciera mit 3,1L Motor	133-1038
87	Blazer/Jimmy mit 5,0L Motor	133-1037	94-98	Alero/Grand Am mit 3,1L Motor	133-1038
87-96	Bronco mit 5,0L/5,8L Motor	133-1042	94-98	Regal/Skylark mit 3,1L Motor	133-1038
87-96	F150-350 Pick-Up mit 5,0L/5,8L/7,5L Motor	133-1042	94-99	Tahoe/Yukon/Suburban mit 7,4L Motor	133-1037
87-00	Blazer/Jimmy/Tahoe/Yukon/Suburban mit 5,7L Motor	133-1037	94-00	C/K Pick-Up mit 7,4L Motor	133-1037
87-02	Astro/Safari/Bravada mit 4,3L Motor	133-1037	94-00	Town&Country mit 3,8L Motor	133-1040
88-92	Camaro/Firebird mit 5,0L/5,7L Motor	133-1037	94-02	Achieva/Grand Prix mit 3,1L Motor	133-1038
88-95	Continental mit 3,8L Motor	133-1043	94-02	Century mit 3,1L Motor	133-1038
88-95	Sable/Taurus mit 3,8L Motor	133-1043	95-97	Econoline150-350 mit 7,3L Motor	133-1044
88-99	C/K Pick-Up mit 5,0L Motor	133-1037	95-97	F150-350 Pick-Up mit 7,3L Motor	133-1044
88-00	C/K Pick-Up mit 5,7L Motor	133-1037	95-98	Windstar mit 3,8L Motor	133-1043
88-02	C/K Pick-Up mit 4,3L Motor	133-1037	95-99	Neon mit 2,0L Motor	133-1041
89-93	Caprice mit 4,3L/5,0L/5,7L Motor	133-1037	95-99	Impala/Monte Carlo mit 3,1L Motor	133-1038
90-93	Daytona/Dynasty mit 3,0L Motor	133-1039	95-01	Windstar mit 3,0L Motor	133-1042
90-93	Fleetwood mit 5,7L Motor	133-1037	95-02	Ranger/Explorer 4,0L Motor	133-1045
90-95	Caravan/Voyager/Town&Country mit 3,0L Motor	133-1039	96-99	Tahoe/Yukon/Suburban mit 6,5L Motor	133-1037
90-95	Caravan/Voyager mit 3,3L Motor	133-1040	96-99	P-Serie mit 4,3L/5,7L/6,5L/7,4L Motor	133-1037
90-95	Acclaim/Sundance mit 3,0L Motor	133-1039	96-00	C/K Pick-Up mit 6,5L Motor	133-1037
90-95	LeBaron/New Yorker mit 3,0L Motor	133-1039	96-01	Lumina APV/Venture/Montana/Trans Sport/Silhouette mit 3,4L Motor	133-1038
90-95	Shadow/Spirit mit 3,0L Motor	133-1039	96-01	Sable/Taurus mit 3,0L Motor	133-1042
90-97	F-Serie SuperDuty mit 7,5L Motor	133-1042	97-99	Cutlass mit 3,1L Motor	133-1038
90-00	Town&Country mit 3,3L Motor	133-1040	99-02	C/K Pick-Up mit 4,8L/5,3L/6,0L Motor	133-1037
91	Roadmaster mit 5,0L Motor	133-1037	99-02	Alero/Grand Am mit 3,4L Motor	133-1038
91-92	Custom Cruiser mit 5,0L Motor	133-1037	00	Tahoe/Yukon/Suburban mit 6,0L Motor	133-1037
92	Custom Cruiser mit 5,7L Motor	133-1037	00-02	Tahoe/Yukon/Suburban mit 4,8L/5,3L Motor	133-1037
92-93	Roadmaster mit 5,7L Motor	133-1037	00-02	Impala/Monte Carlo mit 3,4L Motor	133-1038
			01-02	C/K Pick-Up/Tahoe/Yukon/Suburban mit 8,1L Motor	133-1037
			01-02	Aztek/Rendezvous mit 3,4L Motor	133-1038

6 7 9 ÖL - LENKUNG

General Motors empfiehlt Servolenkungsöl von **AC-DELCO**.

Lieferumfang und Preis: Pro Stück

Baujahr	Zusatzinformation	Artikel
85-98	Originalöl für Servolenkung 1 Qt (0,946L)	102-1079

Vorderachse - Lenkung

690 HUPENKNOPF

Lieferumfang und Preis: Pro Stück

Baujahr	Beschreibung	Zusatzinformation	Artikel
	Hupenknopf verchromt	mit Chevy blau-silber Emblem	164-1094
68-94	Hupenknopf verchromt	für Grant-Lenkräder Classic Serie	164-1027

690 MONTAGEKIT-LENKRAD



164-1029













GRANT Montagesätze für **GRANT** Lenkräder. Falls der von Ihnen gesuchte Montagesatz nicht aufgeführt ist, kontaktieren Sie Ihren Verkaufsberater.

GRANT liefert für fast alle Fahrzeuge (inkl. Euro- & Japanmodelle) passende Montagesätze.

Lieferumfang und Preis: Pro Stück

Baujahr	Beschreibung	Modell	Zusatzinformation	Artikel
	Distanzscheibe/Adapter	Signature Serie, Höherstellung des Lenkrads	1" hoch (25,4mm)	164-1040
67-80	Montage Satz	Ford	Hupkontakt in Nabe	164-1030
68-82	Montage Satz	Corvette	für Lenksäule ohne Teleskopverstellung	164-1028
69-94	Montage Satz	GM-Fahrzeuge, ausgen. Corvette		164-1029
70-87	Montage Satz	Chrysler PKW, Pick-Up & Van	ohne Lenkradverstellung	164-1035
74-87	Montage Satz	Chrysler Pick-Up 4WD	ohne Lenkradverstellung	164-1037
76-81	Montage Satz	GM G-Van	ohne Lenkradverstellung	164-1041
76-81	Montage Satz	GM G-Van	mit Lenkradverstellung	164-1042
78-82	Montage Satz	Ford	Hupkontakt im Blinkerhebel	164-1031
78-89	Montage Satz	Chrysler PKW Frontgetrieben, Van 1965-77,	ohne Lenkradverstellung	164-1036
82-84	Montage Satz	Ford Bronco II & Ranger, PKW nur 1983		164-1034
82-91	Montage Satz	Chrysler Pick-Up & Van, PKW alle	mit Lenkradverstellung	164-1038
84-89	Montage Satz	Corvette	für Lenksäule mit Teleskopverstellung	164-1044
84-91	Montage Satz	Ford PKW, Bronco II Aerostar, Ranger		164-1033
88-92	Montage Satz	Chrysler Pick-Up & Van, PKW 1988-89	ohne Lenkradverstellung	164-1043
89-94	Montage Satz	Ford Aerostar, Bronco II Explorer, Ranger		164-1032

Vorderachse - Lenkung

		
164-1002 / 1003 / 1046	164-1000 / 1001	164-1006 / 1008 / 1012 / 1047
		
164-1011/1014/1015/1016/1017	164-1020/1021/1022/1023	164-1018
		
164-1007	164-1009 / 1010	164-1005
		
164-1048 / 1025		164-1013

Vorderachse - Lenkung

690 LENKRAD

Mit einem Lenkrad von **GRANT** erhält Ihr Fahrzeug die persönliche Note.
Ob als Leder-, Holz oder Kettenlenkrad, ganz nach Ihrem persönlichen Geschmack. Nicht nur als Individualausstattung, sondern auch als OEM-Ersatz für Oldtimer bietet **GRANT** eine große Auswahl klassischen Lenkrädern.

Achtung : **GRANT** Lenkräder sind kein Ersatz für Fahrzeuge mit Airbag-Lenkrädern

Lieferumfang: Universallenkrad ohne Montagesatz

Preis : Pro Stück

Baujahr	Beschreibung/Typ	Farbe	Zusatzinformation	Artikel
	Lederlenkrad, Signature Serie	schwarz, Grant-Knopf	3-Speichen Aluminium, 14" (36cm)	164-1000
	Lederlenkrad, Signature Serie	hellbeige, Grant-Knopf	3-Speichen Aluminium, 14" (36cm)	164-1001
	Lederlenkrad, Signature Serie	schwarz, Grant-Knopf	4-Aluminium-Speichen, 14" (36cm)	164-1002
	Lederlenkrad, Signature Serie	dunkelbeige, Grant-Knopf	4-Aluminium-Speichen, 14" (36cm)	164-1003
	Holzlenkrad, Signature Serie	Mahagoni, Grant-Knopf	4-Aluminium-Speichen, 14 3/4"(38cm)	164-1004
	Holzlenkrad, Signature Serie	Mahagoni, Grant-Knopf	3-Aluminium-Speichen, 14,5"(37cm)	164-1005
	Holzlenkrad, Classic Serie	Walnuß mit Chromnieten, GT-Knopf	3-Chromspeichen gelocht, 13,5" (34cm)	164-1006
	Holzlenkrad, Challenger Serie	Walnuß, GT-Knopf	4-Speichen mit Ausn., schwarz, 13,5" (34cm)	164-1007
	Holzlenkrad, Challenger Serie	Walnuß mit Silbernieten, GT-Knopf	4-Satin-Silberspeichen mit Ausn.,13,5" (34cm)	164-1008
	Sportlenkrad, Challenger Serie	schwarz, GT-Knopf	4-mattschwarze Speichen mit Ausn. 13,5" (34cm)	164-1009
	Sportlenkrad, Challenger Serie	schwarz, GT-Knopf	4-Chromspeichen mit Ausnehmungen, 13,5" (34cm)	164-1010
	Sportlenkrad, Signature Serie	türkis, GT-Knopf	3-Speichen, schwarz,	164-1011
	Holzlenkrad, Signature Serie	Mahagoni, GT-Knopf	3-Alu-Silber-Speichen, gelocht, 14" (36cm)	164-1012
	Kettenlenkrad, Chain, Classic Serie	verchromt, Chrom-Knopf	4-Chromspeichen, gelocht, 11" (28cm)	164-1013
	Sportlenkrad, Signature Serie	schwarz, GT-Knopf	3-Aluminium-Speichen, 13,5" (34cm)	164-1014
	Sportlenkrad, Signature Serie	schwarz, GT-Knopf	3-Aluminium-Speichen, 13" (33cm)	164-1015
	Sportlenkrad, Signature Serie	rot, GT-Knopf	3-Aluminium-Speichen schwarz, 13" (33cm)	164-1016
	Sportlenkrad, Signature Serie	weiß, GT-Knopf	3-Aluminium-Speichen schwarz, 13" (33cm)	164-1017
	Sportlenkrad, Classic Serie	schwarz, Chrom-Knopf	3-Chrom-Speichen gelocht, 10" (25,4cm)	164-1020
	Sportlenkrad, Classic Serie	schwarz, Chrom-Knopf	3-Chrom-Speichen gelocht, 11,5" (29cm)	164-1021
	Sportlenkrad, Classic Serie	schwarz, Chrom-Knopf	3-Chrom-Speichen gelocht, 12,5" (32cm)	164-1022
	Sportlenkrad, Classic Serie	schwarz, Chrom-Knopf	3-Chrom-Speichen gelocht, 13,5" (34cm)	164-1023
	Sportlenkrad, Challenger Serie	schwarz, GT-Knopf	3-Aluminium-Speichen m. Ausn. 13,75" (35cm)	164-1024
	Holzlenkrad, Classic Serie	Hartholz, Chevy-Knopf	3-Edelstahl-Speichen geschlitzt, 15" (38cm)	164-1025
	Holzlenkrad, Classic Serie	Hartholz, Chrom-Knopf	3-Edelstahl-Speichen geschlitzt, 15" (38cm)	164-1048
	Holzlenkrad, Classic Serie	Hartholz, Mustang-Knopf	3-Edelstahl-Speichen gelocht, 15" (38cm)	164-1047
	Lederlenkrad, Signature-Serie	schwarz, Grant-Knopf	4-Aluminium-Speichen geschlitzt, 14,5" (37cm)	164-1046
63-82	Lederlenkrad	schwarz, Grant-Knopf,	3-Aluminium-Speichen, nur Corvette, 14" (36cm)	164-1018*
63-82	Holzlenkrad	Mahagoni, Chrom-Knopf	3-Aluminium-Speichen, nur Corvette, 14" (36cm)	164-1019*

* ausgenommen 1976 mit Teleskoplenksäule, kein Adapter erforderlich



Vorderachse - Lenkung

6 9 0 DIEBSTAHSICHERUNG-LENKRADENTFERNUNG

"No Wheel - No Steal"

Mit der **GRANT** Security Diebstahlsicherung entnehmen Sie einfach und schnell das Lenkrad aus Ihrem Fahrzeug.

Achtung: zusätzlich wird benötigt ein **GRANT** Lenkrad und Montagesatz

Lieferumfang und Preis: Pro Stück



Beschreibung	Zusatzinformation	Artikel
Diebstahlsicherungssystem	Lenkradentfernung/Mitnahme mit 2 Handgriffen nicht für alle Fahrzeuge und Lenkräder geeignet	164-1045

6 9 0 WERKZEUG / ABZIEHER-LENKRAD

Ideales Werkzeug zur Demontage/Montage von Lenkrädern.

Lieferumfang und Preis: Pro Stück

Beschreibung	Zusatzinformation	Artikel
Abzieher	für Lenkrad	164-1026

6 9 5 LENKUNGSDÄMPFER

Lenkungsämpfer von **RANCHO** zur Optimierung des Fahrverhaltens. Anbausatz und Manschette sind nicht im Lieferumfang enthalten.

Lieferumfang und Preis: Pro Stück

Baujahr	Beschreibung	Modell	Artikel	Halter Lenkungs- dämpfer	Bemerkung
41-86	Lenkungsämpfer	Jeep CJ	270-1057		
60-90	Lenkungsämpfer	Dodge Pick-Up & Van	Bronco & F150 2&4WD	270-1050	270-1051
60-91	Doppellenkungsämpfer	GM-Ford-Dodge	alle 4WD	270-1087	
67-91	Lenkungsämpfer	GM Blazer/Pick-Up/G-Van	Bronco FS, Explorer 2&4WD	270-1044**	270-1048 * * GM,Ford:auch 270-1053 und 270-1055 ** Lieferumfang erfragen
73-91	Lenkungsämpfer	GM Blazer & Suburban	4WD	270-1045	270-1058 * * für Doppeldämpfer
85-98	Lenkungsämpfer	GM Astro-Van & Pick-Up	2WD	270-1046	270-1047 * * Astro, für Pick-Up 270-1052
87-95	Lenkungsämpfer	Jeep Wrangler		270-1056	
88-94	Lenkungsämpfer	GM Blazer Suburban	2&4WD	270-1041	270-1049 * * auch 270-1054
60-91	Doppellenkungsämpfersatz		4WD	270-1087	

Vorderachse - Lenkung

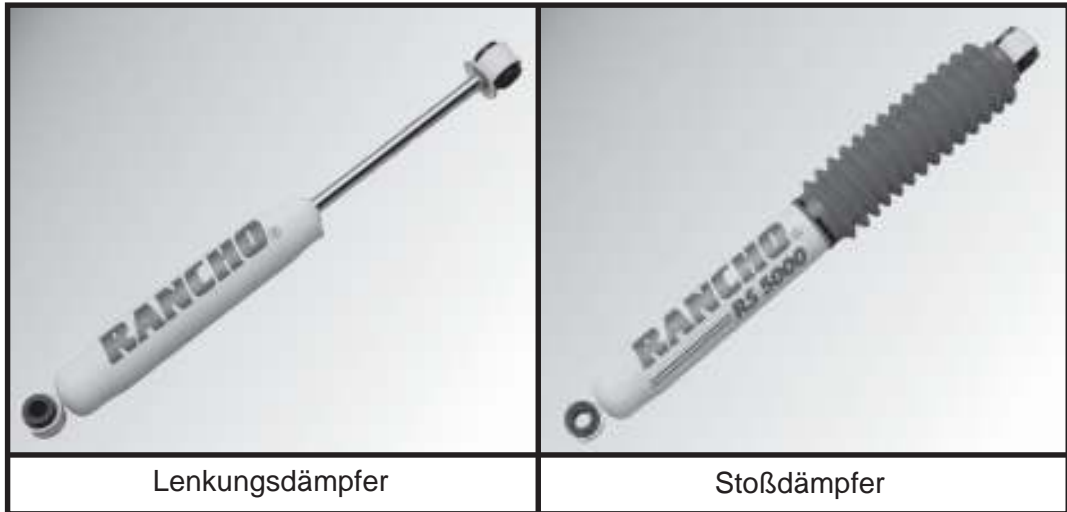

Lenkungsdämpfer

Stoßdämpfer

6 9 8 RANCHO STOSSDÄMPFER VORNE

Wir bevorraten für Sie u.a. Stoßdämpfer von **RANCHO** (Serie 5xxx):
 Computer berechnet für optimalen Komfort und höchste Sicherheit.
 Ideal in Verbindung mit anderen **RANCHO** Fahrwerkskomponenten, wie z.B. Fahrwerksfedern.

Hinweis: Federbeine/Federbeineinsätze und Stoßdämpfer müssen, um die Verkehrssicherheit nicht zu gefährden, immer Paarweise (Achsweise) erneuert werden. Beim Austausch sollten die Radlager/-Naben und Achsgelenke überprüft werden.

Lieferumfang und Preis: Pro Stück

Baujahr	Modelle	Zusatzinformation	Artikel
69-89	GM 2WD Blazer & Pick-Up Van G10/20/30 & Motorhomes	0-3" Höherlegung	270-1012
69-91	GM 4WD Blazer Suburban, Pick-Up	2 1/2-4" Höherlegung	270-1026
69-91	GM 4WD Blazer Suburban Pick-Up	0-2" Höherlegung	270-1067
70-93	Dodge 2WD, Ramcharger Pick-Up, B100/300 Van	0-2" Höherlegung	270-1065
72-93	Dodge 2WD Pick-Up & Ramcharger	0-2" Höherlegung	270-1071
72-94	Dodge 4WD, Ramcharger Pick-Up W150/350	2 1/2-5" Höherlegung	270-1061
76-81	Jeep alle CJ	0-2 1/2" Höherlegung	270-1063
80-90	Ford 2-&4WD Bronco FS, Bronco II Ranger, F150 Pick-Up, E150 Van	ohne Höherlegung	270-1060
80-95	Ford 4WD Bronco/Bronco II 2WD E/F150 Pickup & Van	0-3" Höherlegung	270-1062
85-96	GM Astro/Safari Minivan	ohne Höherlegung	270-1066
87-96	Jeep Wrangler	0-1 1/2" Höherlegung	270-1070
88-96	GM 2WD Pick-Up & Suburban	0-1 Höherlegung	270-1069
94-96	Dodge 4WD Ram Pick-Up	0-3" Höherlegung	270-1072

RANCHO
SUSPENSION.

Lieferumfang und Preis: Pro Stück

Baujahr	Beschreibung	Modell	Lager rechts	Lager links
82-92	Drehstützlager	Camaro & Firebird	222-1348	222-1349



7 1 6	DIFFERENTIALDECKEL HINTERACHSE	200
7 1 9	ÖL - DIFFERENTIAL	200
7 3 0	FEDER HINTEN	201
7 3 0	HÖHERLEGUNG	201
7 3 1	U-BÜGEL / BLATTFEDER	202
7 3 1	U-BÜGEL-TRACTION BAR.....	202
7 3 4	ADD-A-LEAF ZUSATZFEDER	203
7 3 4	FEDERNSTABILISATORSATZ	203
7 3 4	ANSCHLAGBÖCKE	203
7 4 5	TRACTION BARS	204
7 9 8	STOSSDÄMPFERVERLÄNGERUNG	204
7 5 2	HALTEBÜGEL KREUZGELENK	205
7 9 8	STOSSDÄMPFERTEILE NIVEAU AUSGLEICH	205
7 9 9	STOSSDÄMPFER HINTERACHSE	206

Hinterachse

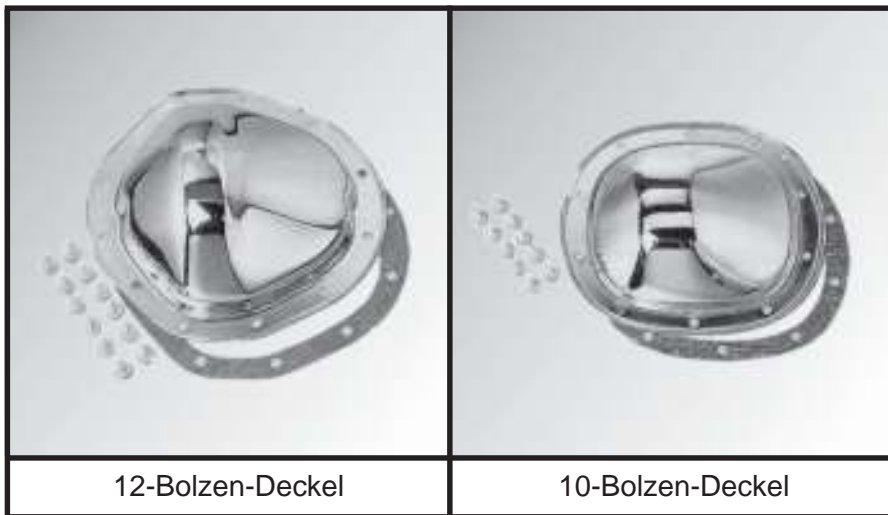

12-Bolzen-Deckel

10-Bolzen-Deckel

7 1 6 DIFFERENTIALDECKEL HINTERACHSE

Lieferumfang und Preis: Pro Stück

Baujahr	Beschreibung	Zusatzinformation/Maß	Artikel
	Differentialdeckelsatz verchromt	Truck, GM, 14 Schrauben, 9,5" Tellerrad,	135-1132
	Differentialdeckelsatz verchromt	Ford Mustang, 10 Schrauben, 7 1/2" Tellerrad	135-1138
	Schraubensatz verchromt Differentialdeckel	GM 10 Schrauben, 5/15"-18 x 3/4"	223-1126
	Schraubensatz verchromt	GM 12 Schrauben, 5/16"-18 x 3/4"	223-1127
64-72	Differentialdeckelsatz verchromt	GM, 12 Schrauben, 8 7/8" Tellerrad	135-1135
64-83	Differentialdeckelsatz verchromt	GM, 10 Schrauben, 8 1/2" Tellerrad	135-1133
64-83	Differentialdeckelsatz verchromt	Truck, GM, 12 Schrauben, 8 7/8" Tellerrad	135-1136
71-82	Differentialdeckelsatz verchromt	GM, 10 Schrauben, 8 7/8" Tellerrad	135-1134
76-85	Differentialdeckelsatz verchromt	Jeep CJ & Cherokee	135-1001
77-84	Differentialdeckelsatz verchromt	GM, 10 Schrauben, 7 1/2" Tellerrad	135-1137
85-95	G20 & G30	mit 9,50" Tellerraddurchmesser	135-1132

7 1 9 ÖL - DIFFERENTIAL

Lieferumfang und Preis: Pro Stück

Beschreibung	Artikel
Differentialöl 80W-90, 23 OZ (0,68L)	162-1346
Ölzusatz für Sperrdifferential, 4 OZ (118ml)	162-1344



Hinterachse

RANCHO SUSPENSION.

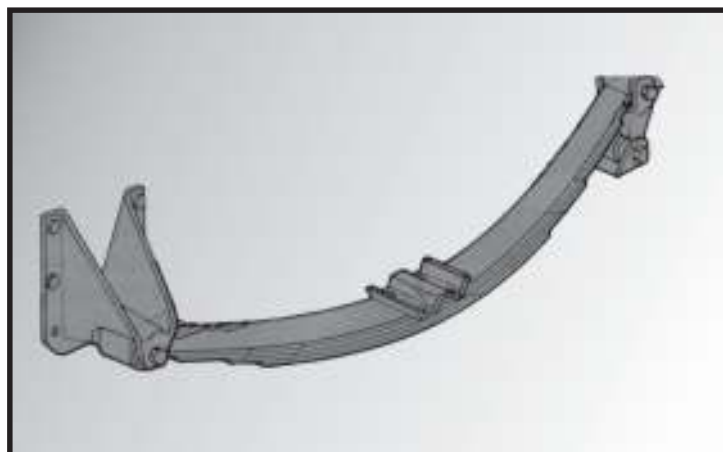

Federpaket

7 3 0 FEDER HINTEN

Zusatzblattfeder für die Hinterachse zum Niveauegleich bei permanenter Zuladung oder bei älteren schwachen Blattfedern.

Lieferumfang und Preis: Pro Satz

Baujahr	Beschreibung	Modell	Höherlegung	hinten	vorne
73-91	Blattfederpaket hinten	GM 4WD Blazer Suburban Pick-Up	2 1/2- 4"	270-1037	
76-86	Blattfederpaket hinten	CJ-Jeep	2"	270-1025	270-1022
87-95	Blattfederpaket hinten	Wrangler YJ	1 - 1 1/2"	270-1023	270-1020
87-95	Blattfederpaket hinten	Wrangler YJ	2 - 2 1/2"	270-1024	270-1021

7 3 0 HÖHERLEGUNG

Lieferumfang und Preis: Pro Satz



223-1023 / 1024

Baujahr	Beschreibung	Zusatzinformation / Maß	Artikel
	Höherlegungssatz (Shackle kit) verzinkt	10" (25cm) lang, für Blattfedern	223-1023
	Höherlegungssatz (Shackle kit) verzinkt	10" (25cm) lang, für Blattfedern	223-1024
	Montagesatz Höherlegung	GM, hinten, 4"	270-1091
55-57	Höherlegungssatz	1/2" (12,7mm) für Chevrolet	223-1022
73-90	Montagesatz Höherlegung	GM, hinten, 2 1/2"	270-1089
76-86	Montagesatz Höherlegung	Jeep CJ, hinten & vorne, 2"	270-1096
87-95	Montagesatz Höherlegung	Wrangler, hinten, 1 - 1 1/2"	270-1092
88-92	Montagesatz Tieferlegung	GM, hinten, 3"	270-1090

Hinterachse



222-1373



7 3 1 U-BÜGEL / BLATTFEDER

Lieferumfang und Preis: Pro Paar

Beschreibung	Maß	Artikel
U-Bügel für Blattfeder	(Paar) Gewinde 7/16", 3 1/8" innen breit, 6 1/2" lang	133-1015
U-Bügel für Blattfeder	(Paar) Gewinde 1/2", 3 1/8" innen breit, 9" lang	222-1373
U-Bügel für Blattfeder	(Stück) Gewinde 9/16", 3" innen breit, 7 3/4" lang	222-1449

7 3 1 U-BÜGEL-TRACTION BAR

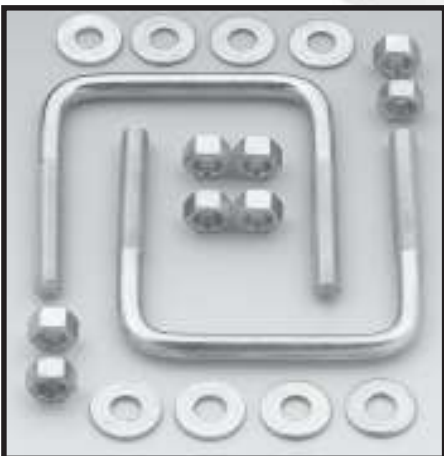

223-1072

Lieferumfang und Preis: Pro Stück

Beschreibung	Zusatzinformation	Artikel
U-Bolzen für Traction Bars universal, 3/8" Gewinde, 3 1/2" breit		223-1072



Hinterachse

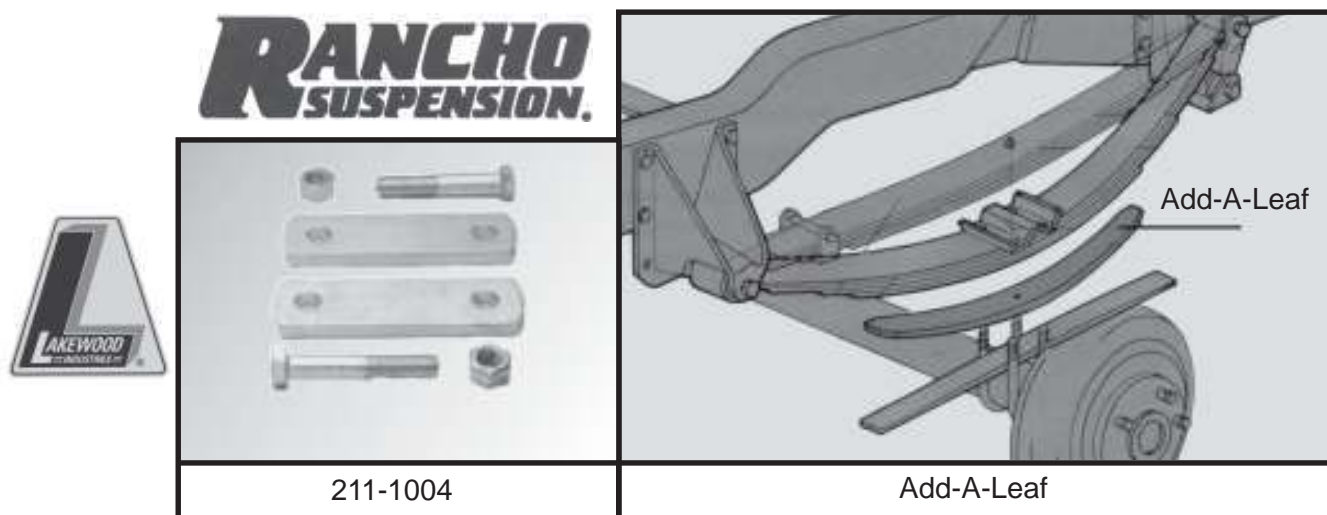

7 3 4 ADD-A-LEAF ZUSATZFEDER

Lieferumfang und Preis: Pro Satz

Baujahr	Beschreibung	Modell	Höherlegung	Artikel
57-91	Zusatzfederblatt hinten	Ford alle Full-Size Leicht-LKW 1 - 2"		270-1032
61-86	Zusatzfederblatt hinten	4WD Dodge/Plymouth/Jeep FS Jeep CJ/Jeep Cherokee	1 - 1 1/2"	270-1029
61-88	Zusatzfederblatt hinten	4WD alle, ausgenommen Ford		270-1031
61-92	Zusatzfederblatt hinten	4WD alle, ausgenommen Ford		270-1016
63-98	Zusatzfederblatt hinten	C/K GM Truck		270-1105
73-93	Zusatzfederblatt hinten	GM alle Inkl. ST-10	1 - 2"	270-1035
84-95	Zusatzfederblatt hinten	Voyager/Caravan/Town & Country für erhöhte Zuladung		270-1030
84-96	Zusatzfederblatt hinten	Cherokee 2&4WD	1 - 1 1/2"	270-1015
85-96	Zusatzfederblatt hinten	G10 & G20 mit Blattfedern	1 - 2"	270-1016
87-95	Zusatzfederblatt hinten	Wrangler YJ	2 - 3"	270-1033
88-95	Zusatzfederblatt hinten	GM 4WD mit 6-Loch-Felgen		270-1034

7 3 4 FEDERNSTABILISATORSATZ

Lieferumfang und Preis: Pro Satz

Beschreibung	Modell	Zusatzinformation	Artikel
Blattfedernstabilisator	für Federn mit max. Breite 67mm (2 5/8")	verhindert Blattfedernbewegung und Hoppen	211-1004

7 3 4 ANSCHLAGBÖCKE -FEDERANSCHLAGGUMMI

Lieferumfang und Preis: Pro Satz

Baujahr	Beschreibung	Modell	Artikel
63-82	Anschlagböcke/Gummisatz	Corvette	270-1104



Hinterachse



211-1001



211-1002



7 4 5 TRACTION BARS

Traction Bars von **LAKEWOOD** zur Stabilisierung der hinteren Blattfederpakete.

Lieferumfang und Preis: Pro Satz

Baujahr	Beschreibung	Modell	Zusatzinformation	Artikel
	Traction Bar verchromt	alle, vorwiegend Camaro & Firebird	für Fahrzeuge mit hinteren Blattfedern	211-1002
	Traction Bar gelb lackiert	alle, vorwiegend Camaro & Firebird	für Fahrzeuge mit hinteren Blattfedern	211-1003
70-81	Traction Bar Street/Strip	Camaro & Firebird	nicht für Einzelblattfeder geeignet	211-1005
78-87	Traction Bar gelb lackiert, verstellbar	Chevelle, GTO, Tempest Cutlass 442, Skylark	für alle mit hinteren Spiralfedern	211-1001

7 9 8 STOSSDÄMPFERVERLÄNGERUNG



223-1027



223-1028

Lieferumfang und Preis: Pro Satz



Beschreibung	Zusatzinformation / Maß	Artikel
Stoßdämpferverlängerung Aluminium	obere Aufhängung mit Augen-Typ	223-1027
Stoßdämpferverlängerung	untere Schraubaufhängung 3/8"-24 Gewinde, 3,5"(89mm) lang	223-1028
Stoßdämpferverlängerung	untere Schraubaufhängung, 3/8"-24 Gewinde, 5"(127mm) lang	223-1029

Hinterachse

7 5 2 HALTEBÜGEL / KREUZGELENK

Lieferumfang und Preis: wie beschrieben

Zusatzinformation	Artikel
mit Muttern (Paar) für: 294-1214 / 294-1198 294-1126 / 294-1215 & 294-1197	294-1213
mit Muttern (Paar) für : 294-1199 / 294-1217	294-1216
mit Muttern (Paar) für : 294-1219 / 294-1220 & 294-1221	294-1218
mit Schrauben für : 294-1223	294-1222
mit Schrauben für : 294-1196	294-1224
mit Schrauben für : 294-1198 / 294-1126 & 294-1221	294-1225

7 9 8 STOSSDÄMPFERTEILE NIVEAUAUSGLEICH

Lieferumfang und Preis: laut Beschreibung

Beschreibung	Artikel
Einbausatz (Leitungen) von Niveausgleichsstoßdämpfern	160-1008
T-Stück, Einfüllventil	160-1009

RANCHO

SUSPENSION.



Stoßdämpfer

7 9 9 STOSSDÄMPFER HINTERACHSE

Wir bevorraten für Sie u.a. Stoßdämpfer von **RANCHO** (Serie 5xxx):
Computer berechnet für optimalen Komfort und höchste Sicherheit.
Ideal in Verbindung mit anderen **RANCHO** Fahrwerkskomponenten, wie z.B. Fahrwerksfedern.

Hinweis: Federbeine/Federbeineinsätze und Stoßdämpfer müssen, um die Verkehrssicherheit nicht zu gefährden, immer paarweise (Achsweise) erneuert werden. Beim Austausch sollten die Radlager/-Naben und Achsgelenke überprüft werden.

Lieferumfang und Preis: Pro Stück

Baujahr	Modell	Zusatzinformation	Artikel
69-90	GM 2&4WD Blazer Pick-Up Ford Bronco FS	0-4" Höherlegung	270-1013
70-91	GM 4WD Blazer & Pick-Up Ford 4WD F100/150 Pick-Up	2-6" Höherlegung	270-1073
70-95	Dodge 2WD Ramcharger & Pick-Up, B-Van Ford 4WD F150/350 Pick-Up	0-2" Höherlegung	270-1074
72-93	Dodge 4WD, Ramcharger Pick-Up	0-2" Höherlegung	270-1059
77-87	GM 4WD Pick-Up	0-2" Höherlegung	270-1079
82-95	GM 2&4WD ST10 Blazer Pick-Up FS bis 88	0-2 1/2" Höherlegung	270-1076
83-90	Ford Bronco II/Explorer	0-1 1/2" Höherlegung	270-1077
84-95	Voyager/Caravan/T&C	ohne Höherlegung	270-1081
84-96	Jeep Cherokee	0-2" Höherlegung	270-1078
85-99	GM Astro/Safari Minivan	ohne Höherlegung	270-1080
87-95	Jeep Wrangler GM 4WD ST10	0-2" Höherlegung	270-1075
88-96	GM 2&4WD Blazer FS Tahoe & Pick-Up	0-2" Höherlegung	270-1083
90-95	Ford 2&4WD Bronco II Explorer	ohne Höherlegung	270-1082
91-94	Ford Explorer 2&4WD	0-1 1/2" Höherlegung	270-1082
93-98	Jeep Grand Cherokee	0-2" Höherlegung	270-1001
94-98	Dodge 2&4WD Pick-Up	0-1" Höherlegung	270-1084



223-1166



223-1259

8 0 0 CHROMBLENDE KLIMAKOMPRESSOR

Lieferumfang und Preis: Pro Stück

Baujahr	Beschreibung	Zusatzinformation	Artikel
	Chromblende / Ummantelung verchromt	für kurzen Klimakompressor (R4)	223-1166
65-78	Halter verchromt	Axialklimakompressor erforderlich bei Headers (A6)	223-1259

8 0 4 ZUBEHÖR / RETROFITKIT - KLIMAANLAGE

Lieferumfang und Preis: Pro Satz

Beschreibung	Artikel
Retrofitkit von Freon R12 auf R134 -Chrysler-	156-1018
Öl für R134a, 300ml	156-1099
Retrofitkit von Freon R12 auf R134 -Ford-	156-1101
Retrofitkit von Freon R12 auf R134 -GM- ab 1982	156-1095
Retrofitkit von Freon R12 auf R134 -GM- bis 1980	156-1102



Klima, Heizung, Scheibenwischer

8 2 1 ANSCHLUSS-HEIZUNGSSCHLAUCH



222-1363 / 1366 / 1364 / 1365

Lieferumfang und Preis: Pro Stück

Beschreibung	Gewinde/Länge Maß	Artikel
Anschlußstück Wasserpumpe	3/8" - 1 1/2", 5/8" Schlauch	222-1363
Anschlußstück Wasserpumpe	1/2" - 2 3/4", 3/4" Schlauch	222-1364
Anschlußstück Ansaugspinne	1/2" - 1 1/2", 5/8" Schlauch	222-1365
Anschlußstück Ansaugspinne	1/2" - 1 3/4", 3/4" Schlauch	222-1366
T-Stück	3/4"	222-1369

8 2 2 CHROMHALTER



135-1123

Lieferumfang und Preis: Pro Stück

Beschreibung	Zusatzinformation	Artikel
Halter verchromt	für Heizungsschlauchführung	135-1123



8 3 5 / 8 3 6 DECKEL / SCHEIBENWASCHBEHÄLTER / SCHLAUCH



222-1370

Lieferumfang und Preis: Pro Stück

Zusatzinformation	Artikel
Deckel, Vorratsbehälter Wisch/Waschanlage	222-1370



Lieferumfang und Preis: Pro Meter

Beschreibung	5/32"	7/32"
Schlauch für Wisch/Waschanlage	250-1103	250-1104

Karosserieteile & Zubehör

9 0 0	KÜHLERGRILL	210	9 7 1	RAMMSCHUTZBÜGEL DEE ZEE ALUMINIUM	245
9 0 3	SCHRIFTZUG	210	9 7 1	RAMMSCHUTZBÜGEL DEE ZEE ALU & EDELSTAHL	246
9 1 0	STOSSSTANGE & TEILE	210	9 7 2	KANTENSCHUTZ-LADEFLÄCHE	247
9 1 5	SPOILER VORNE	212	9 7 2	VERKLEIDUNG ALU - HECKKLAPPE-& VORNE	248
9 2 0	STREBEN	212	9 7 3	EINSTIEGBÜGEL-NERF-STEP-BAR ..	248
9 2 1	SCHRIFTEN-EMBLEME	212	9 7 4	SCHUTZGITTER / HECKLEUCHTE ...	249
9 2 2	KOTFLÜGELVERBREITERUNGS- SATZ	213	9 7 5	SCHMUTZFÄNGER	250
9 2 2	SEITENSPOILER VORNE	213	9 7 5	SCHMUTZFÄNGER	251
9 2 2	KOTFLÜGELVERBREITERUNGEN VORNE-HINTEN	214	9 7 5	KOTFLÜGELSCHONER	251
9 2 3	SEITENSPOILER HINTEN	214	9 7 6	ÜBERROLLBÜGEL	252
9 2 3	KOTFLÜGELVERBREITERUNGEN HINTEN	215	9 7 7	ARMLEHNE	252
9 2 5	MOTORHAUBENHUTZE	216	9 7 8	DECKEL-MITTELKONSOLE	253
9 2 8	HAUBENVERRIEGELUNG	217	9 7 8	FÜHRUNG-SITZGURT	253
9 3 0	TÜRSCHARNIERE & TEILE	218	9 7 9	TEPPICHBODEN	254
9 3 0	TÜRSCHLOSS / BOLZEN / FANGBAND	219	9 8 0	WINDABWEISER - MOTORHAUBE ...	255
9 3 1	TÜRDICHTUNG	219	9 8 3	LEITER	256
9 3 2	TÜRSCHACHTLEISTE	219	9 8 1	HECKJALOUSIE-SONNENSCHUTZ ..	256
9 3 5	SCHLIESSZYLINDER	220	9 8 4	KOFFERRAUMWANNE	256
9 3 5	TÜRGRIFF AUSSEN	220	9 8 5	STAUBOXEN	257
9 3 5	GRIFF HECKKLAPPE-SCHIEBE- SEITEN-TÜR	221	9 8 6	ANTENNE	258
9 3 5	KURBEL HECKKLAPPE AUSSEN	221	9 8 8	FUSSMATTEN-PLASTICOLOR	259
9 3 5	SCHRIFTZUG	221	9 8 8	FUSSMATTEN-PLASTICOLOR	260
9 3 6	ZIEHRIEMENGRIF-F-BLENDE	220	9 8 8	FUSSMATTEN	260
9 3 6	TÜRGRIFF INNEN	220	9 8 9	SONNENBLLENDE - UNIVERSAL	261
9 3 6	TÜRKNOPF	223	9 9 0	HANDBUCH	262
9 3 7	SPIEGEL INNEN / UNIVERSAL	224	9 9 0	HANDBUCH / GETRIEBE	265
9 3 7	SPIEGEL AUSSEN / UNIVERSAL	225	9 9 0	HANDBUCH / VAN	266
9 3 7	SPIEGELGLAS	227	9 9 0	HANDBUCH / GM PERFORMANCE & MOTOREN	266
9 3 8	FENSTERHEBERTEILE	228	9 9 0	HANDBUCH / BIG-BOOK	266
9 3 8	FENSTERKURBEL	229	9 9 0	HANDBUCH / RESTAURIERUNG	267
9 3 8	CLIP-OMEGA FENSTERKURBEL	229	9 9 0	HANDBUCH / DIAGNOSE-HILFE	267
9 3 8	FENSTERKURBELKNOPF	230	9 9 0	PIKA-KATALOGE	268/269
9 3 9	SCHARNIERFEDER	230	9 9 1	MODELLAUTOS	270-281
9 4 0	KOFFERRAUMENTRIEGELUNG	230	9 9 5	WERKZEUG / UNIVERSAL	282/283
9 4 1	HECKSPOILER-FLÜGEL	231	9 9 5	FUNDGRUBE & WÜHLKISTE- ZIERLEISTENKLAMMER	284
9 4 2	KOFFERRAUMDECKEL MIT SPOILER	231	9 9 5	FUNDGRUBE & WÜHLKISTE- SCHRAUBENSORTIMENT	284
9 4 3	TÜRDICHTUNG	232	9 9 5	FUNDGRUBE & WÜHLKISTE- DIVERSES	285
9 4 5	MOTORHAUBENDÄMPFER	232	9 9 5	FUNDGRUBE & WÜHLKISTE DIVERSES	285
9 4 5	HECKKLAPPENDÄMPFER	233	9 9 6	SCHRAUBENSATZ	286
9 4 5	HECKSCHEIBENDÄMPFER	234	9 9 8	TÖNUNGSFOLIE	286
9 4 5	KOFFERDECKELDÄMPFER	234	9 9 8	FRONTSCHIEBENDEKOR	286
9 4 6	HECKKLAPPENSEIL	235	9 9 9	MOTORENLACKE-FARBEN	287
9 4 8	ZIERLEISTEN-SATZ	235	9 9 9	AUSPUFFLACKE-FARBEN	287
9 5 7	DACHDICHTUNG	236	9 9 9	SCHRUMPFLACK-UNIVERSAL	287
9 5 8	ENTRIEGELUNGSHEBEL	236	9 9 9	CHROMLACK-FARBSPRAY	288
9 6 0	GROUND EFFECT KIT - SPOILERSET	238	9 9 9	VERGASERREINIGER - UNIVERSAL	288
9 6 2	ABSCHLEPPHAKEN	239	9 9 9	DICHTMASSE-SILIKON-KLEBER - UNIVERSAL	288
9 6 6	RESERVERADABDECKUNG	240	9 9 9	SPEZIALÖL - UNIVERSAL	288
9 6 6	RESERVERADABDECKUNG- MOTIV ZUM AUFKLEBEN	240	9 9 9	ÖLE-SCHMIERMITTEL / GM	289
9 6 6	RESERVERADHALTER	241	9 9 9	KATALOGSTÄNDER/WANDHALTER ..	289
9 6 7	SKIHALTER	241			
9 6 9	UMBAUSATZ BELEUCHTUNG	242			
9 7 0	RUNNING BOARDS - TRITTBRETTER	242			
9 6 8	FAHRRADHALTER	242			
9 7 0	ENDKAPPEN & AUFLAGEGUMMI	244			

Karosserieteile & Zubehör

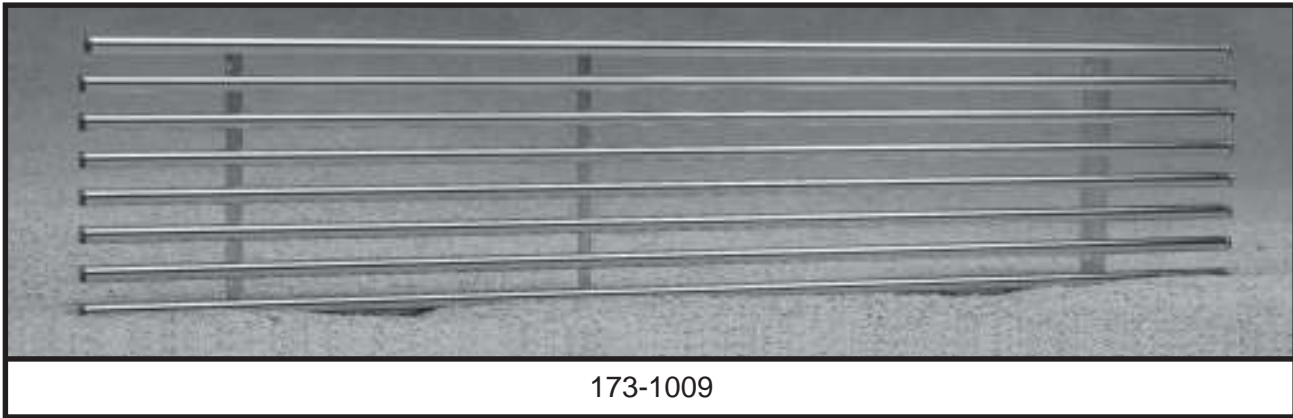

900 KÜHLERGRILL

HICKEY Chrom-Kühlergrill mit runden Streben (5/8" x .049").

Lieferumfang und Preis: Pro Stück



Baujahr	Beschreibung	Maße	Artikel
82-90	Kühlergrill verchromt	Chevrolet Blazer S-10	173-1009

903 SCHRIFTZUG

Lieferumfang und Preis: Pro Stück



Beschreibung	Zusatzinformation	Artikel
Schriftzug Camaro	mit Chevy-Emblem, zum Aufkleben	273-1021



910 STOSSTANGE & TEILE

HICKEY Chrom-Stoßstangen :

- Rund, 3" Durchmesser bei Full Size (K5) Blazer, einteilig verschweißt
- Rund, 2,5" Durchmesser bei Mid Size (S10) Blazer, einteilig verschweißt

Der Montagesatz ist nicht im Lieferumfang der Stoßstangen enthalten.

Lieferumfang und Preis: Pro Stück



Karosserieteile & Zubehör



173-1004

Baujahr	Beschreibung	Maße	Artikel
73-90	Montagesatz zu 173-1004	Chevrolet Blazer Full Size	173-1003
73-91	Stoßstange verchromt hinten	Chevrolet Blazer & Pick-Up Full Size	173-1004
73-97	Chromabschlusskappe	für Hickey Stoßstangen	173-1008
82-90	Stoßstange verchromt vorne	Chevrolet Blazer S-10	173-1006
82-90	Stoßstange verchromt hinten	Chevrolet Blazer S-10	173-1011
82-90	Montagesatz zu 173-1006	Chevrolet Blazer S-10	173-1005



9 1 5 SPOILER VORNE

A&A Spoiler sind aus Polyurethane oder aus Fiberglass gefertigt. Optische und aerodynamische Aufwertung, bei einfacher Montage.

Lieferumfang und Preis: Pro Stück

Baujahr	Beschreibung	Maße	Artikel
73-79	Frontspoiler, 3-teilig	Chevrolet Corvette	105-1006
74-81	Frontspoiler Mitte	Chevrolet Camaro	105-1030
78-82	Frontspoiler 2-teilig	Chevrolet & GMC G-Van, zu 105-1014	105-1015
78-96	Frontspoiler universal 1-teilig	Chevrolet & GMC G-Van	105-1004
82-90	Frontspoiler	Blazer Full Size	105-1032
82-90	Frontspoiler	Blazer S-10	105-1000
83-96	Frontspoiler 1-teilig	Chevrolet & GMC G-Van, zu 105-1014	105-1016
85-93	Frontspoiler, universal, 1-teilig	Chevrolet & GMC Astro/Safari-Van	105-1005
85-93	Frontspoiler 3-teilig	Chevrolet & GMC Astro/Safari-Van	105-1010



Karosserieteile & Zubehör

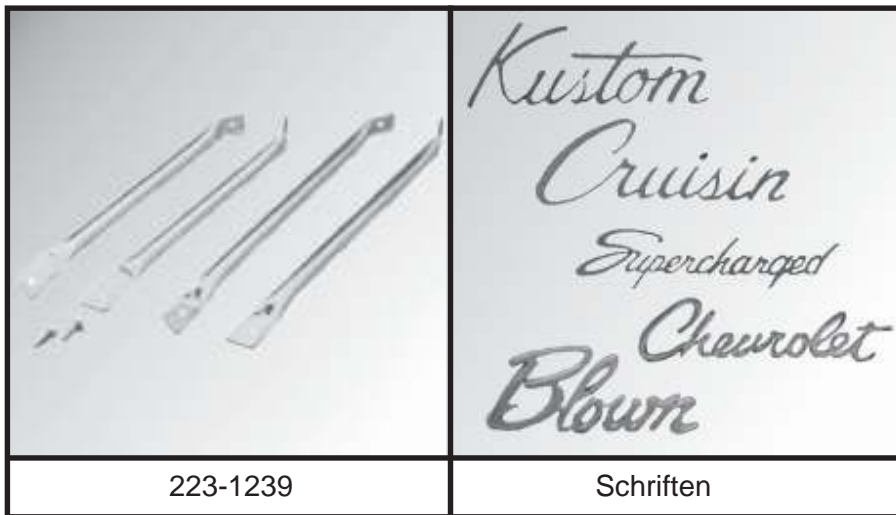

223-1239

Schriften

920 STREBEN

Lieferumfang und Preis: Pro Stück

Baujahr	Beschreibung	Zusatzinformation	Artikel
70-81	Streben verchromt	Camaro, Motorraum/Kotflügel	223-1239

921 SCHRIFTEN-EMBLEME

Klassischer Schriftzug (verchromt) von Mr. Gasket mit integrierten Befestigungsstiften, inklusive Befestigungsmaterial.

Lieferumfang und Preis: Pro Stück

Beschreibung	Zusatzinformation	Artikel
Schriftzug verchromt	CRUISIN	223-1261
Schriftzug verchromt	TURBO CHARGED	223-1262
Schriftzug verchromt	STREET ROD	223-1263
Schriftzug verchromt	BLOWN	223-1267



Karosserieteile & Zubehör

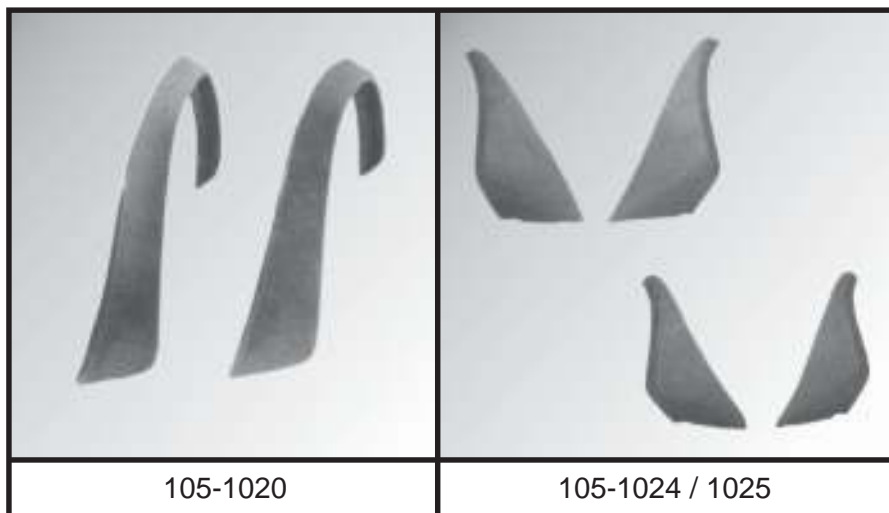

9 2 2 KOTFLÜGELVERBREITERUNGSSATZ

A&A Kotflügelverbreiterungen sind aus Polyurethane oder aus Fiberglass gefertigt. Optische und aerodynamische Aufwertung, bei einfacher Montage. Bei Verwendung von größeren Reifen/Radsätzen bieten diese Kotflügelverbreiterungen einen idealen Steinschlagschutz und eine optimale Radabdeckung.

Lieferumfang und Preis: Pro Satz

Baujahr	Beschreibung	Maße	Artikel
73-80	Kotflügelverbreiterungssatz kpl.	Blazer Full Size	105-1019
73-87	Kotflügelverbreiterungssatz kpl.	Blazer Full Size	105-1020
78-96	Kotflügelverbreiterungssatz kpl.	Chevrolet & GMC G-Van	105-1014
78-96	Kotflügelverbreiterungssatz kpl.	Chevrolet & GMC G-Van	105-1017
81-90	Kotflügelverbreiterungssatz kpl.	Blazer Full Size	105-1021
82-93	Kotflügelverbreiterungssatz kpl.	Blazer S-10	105-1033

9 2 2 KOTFLÜGELVERBREITERUNGSSATZ

Lieferumfang und Preis: Pro Satz

Baujahr	Zusatzinformation	Artikel
93-00	Camaro	250-1124



9 2 2 SEITENSPOILER VORNE

Lieferumfang und Preis: Pro Satz

Baujahr	Beschreibung	Maße	Artikel
74-81	Seitenspoiler vorderer Kotflügel hinten	Pontiac Trans-Am	105-1023
74-81	Seitenspoiler vorderer Kotflügel hinten	Chevrolet Camaro	105-1024
74-81	Seitenspoiler vorderer Kotflügel vorne	Chevrolet Camaro (Frontspoilerecken)	105-1025

Karosserieteile & Zubehör

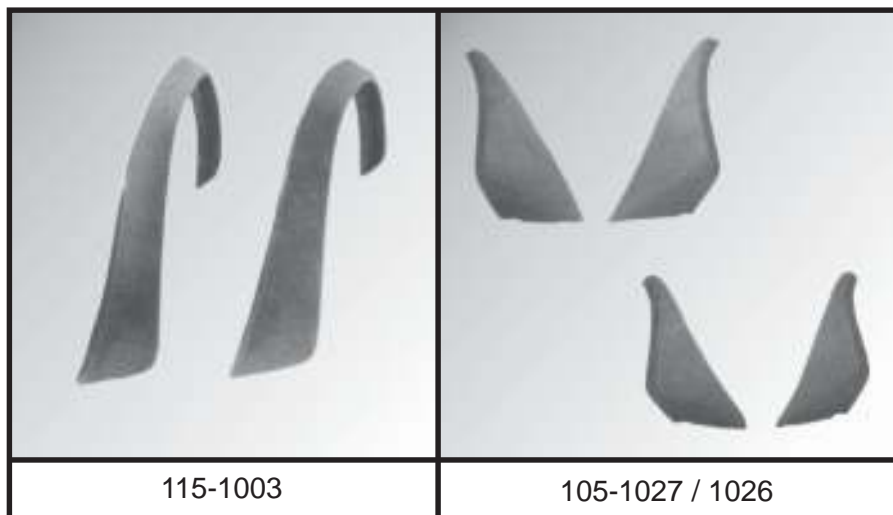

9 2 2 KOTFLÜGELVERBREITERUNGEN VORNE-HINTEN

Diese Kotflügelverbreiterungen sind aus Dura-Flex Thermoplast Material gefertigt. Optische Aufwertung, bei einfacher Montage. Bei Verwendung von größeren Reifen/Radsätzen bieten diese Kotflügelverbreiterungen einen idealen Steinschlagschutz und eine optimale Radabdeckung.

Lieferumfang und Preis: Pro Satz

Baujahr	Beschreibung	Maße	Artikel
80-86	Kotflügelverbreiterungen vorne (Satz)	Bronco Full Size & Pick Up "Extend" 1-3"	115-1003
80-86	Kotflügelverbreiterungen vorne (Satz)	Bronco Full Size & Pick-Up "Cut-out" 2-5"	115-1001
80-86	Kotflügelverbreiterungen hinten (Satz)	Bronco Full Size & Pick-Up "Cut-out" 2-5"	115-1002
80-86	Kotflügelverbreiterungen hinten (Satz)	Bronco Full Size & Pick-Up "Extend" 1-3"	115-1000

9 2 3 KOTFLÜGELVERBREITERUNG / HINTEN

Lieferumfang und Preis: Pro Satz

Baujahr	Zusatzinformation	Artikel
93-98	Grand Cherokee 6-teilig	250-1123

9 2 3 SEITENSPOILER HINTEN

Lieferumfang und Preis: Pro Satz

Baujahr	Beschreibung	Maße	Artikel
74-81	Seitenspoiler Seitenwand hinten	Pontiac Trans-Am	105-1026
74-81	Seitenspoiler Seitenwand hinten	Chevrolet Camaro	105-1027
74-81	Seitenspoiler Seitenwand vorne	Chevrolet Camaro	105-1029
74-81	Seitenspoiler Seitenwand vorne	Pontiac Trans-Am	105-1028

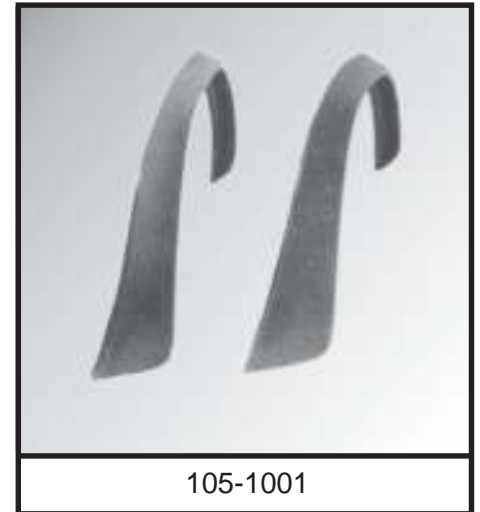

9 2 3 KOTFLÜGELVERBREITERUNGEN HINTEN

A&A Kotflügelverbreiterungen sind aus Polyurethane oder aus Fiberglass gefertigt. Optische und aerodynamische Aufwertung, bei einfacher Montage. Bei Verwendung von größeren Reifen/Radsätzen bieten diese Kotflügelverbreiterungen einen idealen Steinschlagschutz und eine optimale Radabdeckung.

Lieferumfang und Preis: Pro Satz

Baujahr	Beschreibung	Maße	Artikel
74-81	Kotflügelverbreiterungen hinten (Satz)	Chevrolet Camaro	105-1002
74-81	Kotflügelverbreiterungen hinten (Satz)	Pontiac Trans-Am	105-1003
78-91	Kotflügelverbreiterungen hinten (Satz)	Chevrolet & GMC G-Van	105-1001
78-91	Kotflügelverbreiterungen hinten (Satz)	Chevrolet & GMC G-Van	105-1012



Karosserieteile & Zubehör

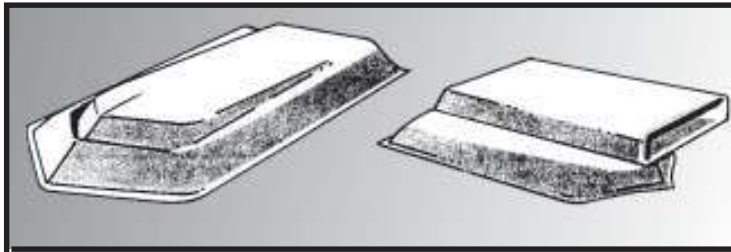

286-1003

292-1027



9 2 5 MOTORHAUBENHUTZE

Motorhaubenluftthutzen zur nachträglichen Öffnung/Vergrößerung des Motorraumes. Bei einigen Ausführungen wird die Frischluft direkt über eine in Fahrtrichtung gerichtete Öffnung dem Motor zugeführt. Weitere Vorteile :

- optimalere Kühlung
- kühlere Frischluftzufuhr für Gemischaufbereitung
- mehr Raum für größere Luftfilter, Vergaser, Ansaugspinne

Lieferumfang und Preis: Pro Stück

Beschreibung	Maße	Zusatzinformation	Artikel
Motorhaubenluftthutze	89cm lang x 57cm breit x 10cm hoch	L-88 Corvette Style	286-1003
Motorhaubenluftthutze	80cm lang, 43cm breit, 18 cm hoch		292-1027

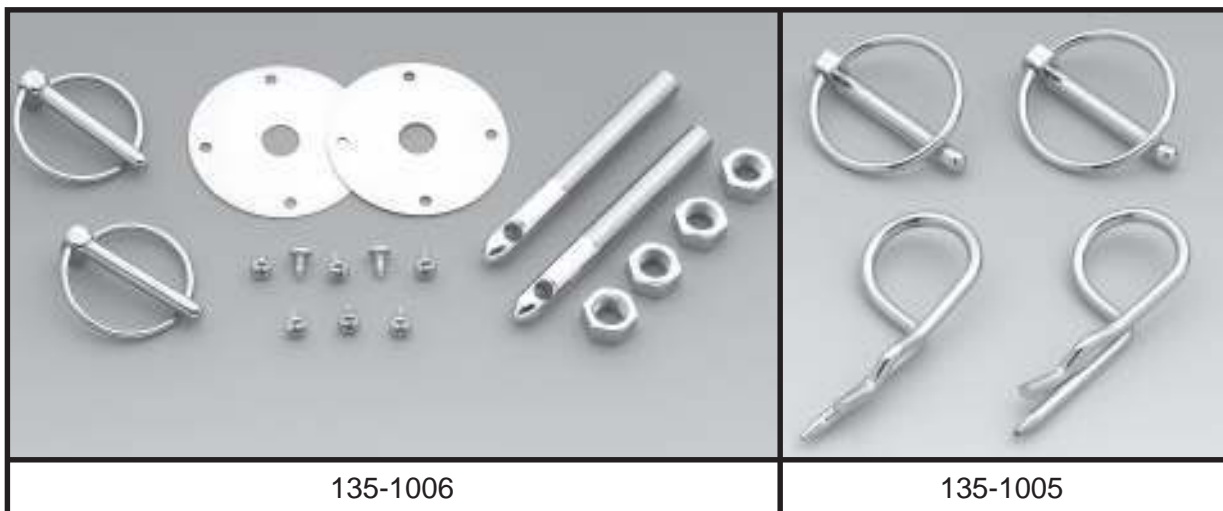

135-1006

135-1005

Karosserieteile & Zubehör



135-1025



223-1274



223-1273



223-1272

9 2 8 HAUBENVERRIEGELUNG

Lieferumfang und Preis: Pro Stück

Baujahr	Beschreibung	Zusatzinformation	Artikel
	Motorhaubenvverriegelung verchromt	gesichert durch Spannfeder	135-1025
	Haubenvverriegelungsfeder (Paar)		223-1005
	Haubenvverriegelung (Paar)		223-1006
	Haubenvverriegelungsriegel (Paar)		223-1007
	Haubenvverriegelungsseil		223-1008
	Haubenvverriegelungssatz mit Seilen		223-1037
	Haubenzug Umbausatz	Umbau Außenverriegelung auf Innenbetätigung	223-1241
67-81	Motorhaubenschloß verchromt	Chevrolet Camaro	223-1273
74-81	Motorhaubenschlossabdeckung verchromt	Chevrolet Camaro	223-1274
77-96	Motorhaubenvverriegelungsseil	universal, 94" lang	222-1188
82-92	Chromsatz Motorraum	Haubenvfeder, Zylinderhülsen etc.	223-1272

Karosserieteile & Zubehör

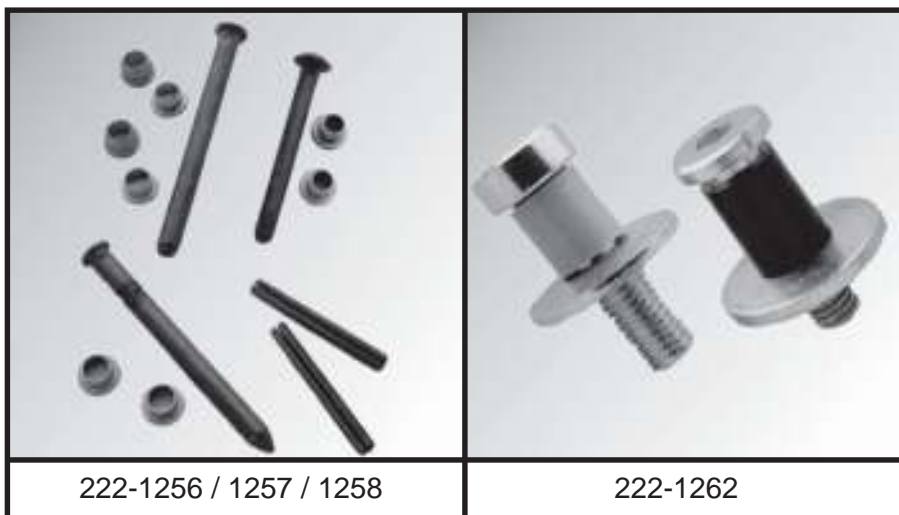

222-1256 / 1257 / 1258

222-1262



930 TÜRSCHARNIERE & TEILE

MOTORMITE liefert uns u.a. Türscharnier-Reparatur-Bolzensätze.

Das **MOTORMITE** Programm bietet eine große Anzahl an "Hard to find Parts". Diese Artikel tragen nicht umsonst den Beinamen HELP-Produkte. Hier nur ein kleiner Auszug aus dem aktuellen Lieferprogramm :Froststopfen, Türverkleidungsclipse, Fensterkurbeln, Spiegelgläser, U-Dosen, Fensterheberschalter, Sicherungen, u.v.m.

Für weitere **MOTORMITE**/HELP Produkte fragen Sie Ihren Kundenberater, er berät Sie gern.

Lieferumfang und Preis: Pro Satz

Baujahr	Beschreibung	Modell	Zusatzinformation	Artikel
70-94	Scharnierbolzensatz mit Buchsen	Chrysler, FS-Vans	seitliche & hintere Türen	222-1258
73-81	Scharnierbolzensatz mit Buchsen	GM, PKW & Trucks		222-1256
80-90	Scharnierbolzensatz mit Buchsen	Ford, Mustang/Capri		222-1253
82-95	Scharnierbolzensatz mit Buchsen	GM, PKW & Trucks		222-1257
82-96	Scharnierbolzensatz mit Buchsen	GM ST10 Blazer & Pickup	Astro/Safari 1990-96	222-1259
84-92	Scharnierbolzensatz mit Buchsen	Chrysler	vorwiegend Voyager/T&C/Caravan	222-1251
84-94	Scharnierbolzensatz mit Buchsen	Chrysler, PKW & Truck	vorwiegend B-Van	222-1250
85-92	Scharnierbolzensatz mit Buchsen	Ford F-150/350	Ranger 1990-92	222-1254
86-89	Scharnierbolzensatz mit Buchsen	Chrysler		222-1252
88-94	Scharnierbolzensatz mit Buchsen	GM CK Blazer & Pick-Up		222-1260



Karosserieteile & Zubehör

9 3 0 TÜRSCLOSS / BOLZEN / FANGBAND

Lieferumfang und Preis: Pro Stück

Baujahr	Beschreibung	Zusatzinformation	Artikel
68-96	Türfangbolzen	GM, 7/16"-24	222-1263
71-91	Türfangbolzen	GM, 1/2"-13	222-1262
73-86	Türfangbolzen	Ford, 7/16"-14	222-1264
83-94	Türfangbolzen Heckklappe	Ford, FS Bronco	222-1261
85-96	Türfangbolzenschutz	mit Feder	222-1103
88-98	Türfangbolzen C/K -Serie	GM, 7/16"-24	222-1260
94-98	Türfangbolzen S/T 10 -Serie	GM, 7/16"-24	222-1260



9 3 1 TÜRDICHTUNG

Lieferumfang und Preis: Pro Stück

Baujahr	Beschreibung	Modell	Türdichtung links	Türdichtung rechts
74-91	Türdichtung vorne	GM, FS-Blazer, Pick-Up bis 87	222-1324	222-1324
75-96	Türdichtung vorne	GM, G-Van	222-1322	222-1323
82-94	Türdichtung links & rechts	GM, ST10 Blazer	222-1321	222-1321

9 3 2 TÜRSCHAFTLEISTE

Lieferumfang und Preis: Pro Stück

Baujahr	Beschreibung	Modell	Zusatzinformation	Artikel
	Gummieinlage Fensterführung	Alle	Meterware	250-1043
	Gummieinlage Fensterführung	Alle	Meterware	250-1044
67-69	Seitenfensterdichtleisten	Camaro & Firebird Paar	senkrecht (links & rechts hinten)	281-1007



Karosserieteile & Zubehör



222-1211 / 1213 / 1393

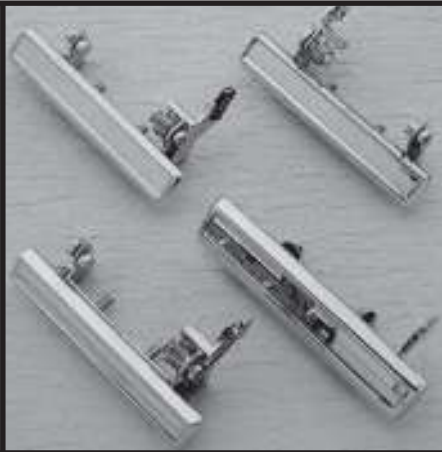

222-1222 / 1223 / 1224 / 1226



9 3 5 SCHLIESSZYLINDER

Lieferumfang und Preis: Pro Stück

Baujahr	Zusatzinformation	Artikel
83-94	Schließzylinder mit Griff GM ST-10 Blazer, Malibu Kombi, Heckklappe inkl. Schlüssel, kodiert	222-1393

9 3 5 TÜRGRIFF AUSSEN

MOTORMITE liefert uns u.a. paßgenaue Türgriffe.

Das **MOTORMITE** Programm bietet eine große Anzahl an "Hard to find Parts". Diese Artikel tragen nicht umsonst den Beinamen HELP-Produkte. Hier nur ein kleiner Auszug aus dem aktuellen Lieferprogramm :Froststopfen, Türverkleidungsclipse, Fensterkurbeln, Spiegelgläser, U-Dosen, Fensterheberschalter, Sicherungen, u.v.m.

Für weitere **MOTORMITE**/HELP Produkte fragen Sie Ihren Kundenberater, er berät Sie gern.

Lieferumfang und Preis: Türgriff, pro Stück



Karosserieteile & Zubehör

Baujahr	Beschreibung	Modell	Zusatzinformation	außen rechts	außen links
69-82	Türgriff außen	Corvette	verchromt	222-1238	222-1239
70-81	Türgriff außen	GM, verchromt	vorwiegend Camaro/Firebird	222-1221	222-1222
73-91	Türgriff außen	GM, CK-Full-Size	Pick-Up & Blazer chrom		222-1233
76-88	Türgriff außen	GM, Full-Size PKW, chrom	vorwiegend Impala/Caprice	222-1223	222-1224
79-90	Türgriff außen	Ford Mustang	verchromt		222-1229
81-93	Türgriff außen	Jeep, CJ/Wrangler -93	verchromt		222-1230
82-90	Türgriff außen	GM, PKW & ST10	verchromt	222-1219	222-1220
82-92	Türgriff außen	GM, schwarz	vorwiegend Camaro/Firebird	222-1227	222-1228
82-93	Türgriff außen	Ford Mustang/Thunderbird schwarz			222-1243
82-94	Türgriff außen	GM, verchromt	vorwiegend Camaro/Firebird	222-1225	222-1226
82-94	Türgriff außen	GM, ST10	schwarz	222-1240	222-1241
83-89	Türgriff außen	Chrysler, verchromt	vorwiegend Le-Baron	222-1217	222-1217
84-91	Türgriff außen	Voyager/T&C/Caravan	verchromt		222-1000
85-92	Türgriff außen	GM, Astro/Safari-Van	schwarz	222-1231	222-1232
88-94	Türgriff außen	GM, CK-Full-Size	Pick-Up & Blazer, schwarz	222-1234	222-1235
91-95	Türgriff außen	Voyager/T&C/Caravan	schwarz	222-1002	222-1001

9 3 5 GRIFF HECKKLAPPE-SCHIEBE-SEITEN-TÜR

Lieferumfang und Preis: Pro Stück

Baujahr	Beschreibung	Modell	Zusatzinformation	außen rechts
85-92	Türgriff Hecktür außen	GM, Astro/Safari-Van	schwarz	222-1237
85-93	Türgriff Schiebetür außen	GM, Astro/Safari-Van	schwarz	222-1467
88-99	Griff Heckklappe	GM, CK-Pick-Up	schwarz	222-1236
90-95	Türgriff Schiebetür außen	GM, U-Van/Trans Sport/Lumina/Silh.	schwarz	222-1242

9 3 5 KURBEL HECKKLAPPE AUSSEN

Lieferumfang und Preis: Pro Stück

Baujahr	Beschreibung	Modell	Zusatzinformation	Artikel
73-90	Kurbel Heckscheibenfenster	GM FS-Blazer/Jimmy ab 1977, Suburban ab 73	verchromt klappbar	222-1213



9 3 5 SCHRIFTZUG

Lieferumfang und Preis: Pro Stück

Baujahr	Beschreibung	Zusatzinformation	Artikel
67-92	Schriftzug Camaro	Paar, zum Einkleben in Türaußengriffe	273-1022



Karosserieteile & Zubehör

		
222-1345	222-1346	222-1030 / 1235

9 3 6 ZIEHRIEMENGRIF-FLENDE

Lieferumfang und Preis: Pro Stück

Baujahr	Beschreibung	Modell	Artikel
77-79	Blende mit Endstück, Zug/Ziehriemen universal verwendbar	GM	222-1346
77-88	Blende für Zug/Ziehriemen	GM	222-1345



9 3 6 TÜRGRIF INNEN

MOTORMITE liefert uns u.a. paßgenaue Türgriffe.

Das **MOTORMITE** Programm bietet eine große Anzahl an "Hard to find Parts". Diese Artikel tragen nicht umsonst den Beinamen HELP-Produkte. Hier nur ein kleiner Auszug aus dem aktuellen Lieferprogramm :Froststopfen, Türverkleidungscclipse, Fensterkurbeln, Spiegelgläser, U-Dosen, Fensterheberschalter, Sicherungen, u.v.m.

Für weitere **MOTORMITE**/HELP Produkte fragen Sie Ihren Kundenberater, er berät Sie gern.

Lieferumfang und Preis: Türgriff, pro Stück

Baujahr	Beschreibung	Modell	Zusatzinformation	Artikel
73-90	Türgriff innen	GM G-Van	verchromt links & rechts	162-1235
74-91	Türgriff innen	Jeep Grand Wagoneer & J-Serie	verchromt links & rechts	222-1214
75-96	Türgriff innen Schiebe/Seitentür	GM G-Van	verchromt	222-1030
85-92	Türgriff Hecktüre innen	GM Astro/Safari	hinten links	222-1215
90-96	Türgriff Schiebetür	GM U-Van/Lumina/TransSport/Silhouette	innen	222-1216

Karosserieteile & Zubehör

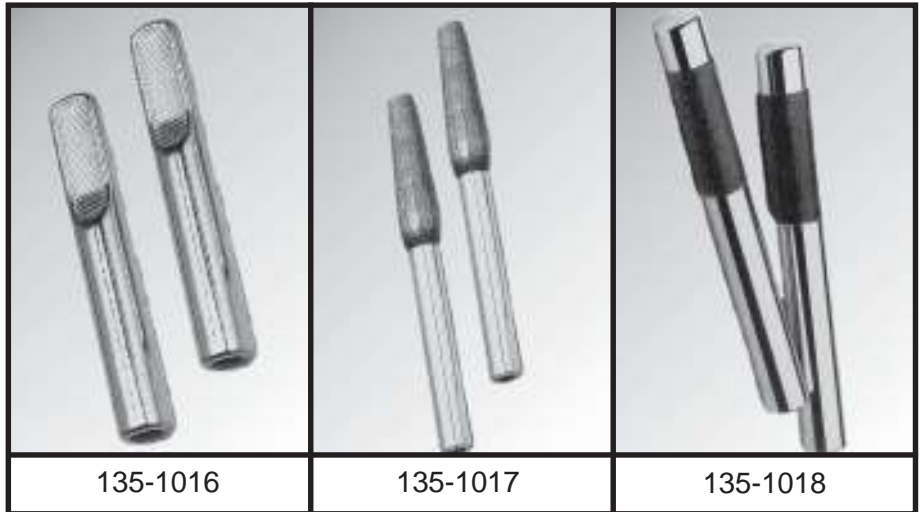

9 3 6 TÜRKNOPF

Lieferumfang und Preis: Pro Satz

Beschreibung	Zusatzinformation	Artikel
Türknopf verchromt (Paar)	oben verjüngt	135-1016
Türknopf mit Holzende (Paar)	GM & Ford Fahrzeuge	135-1017
Türknopf mit Holz (Paar)	GM & Ford	135-1018
Türknopf Tulpenform verchromt (Paar)	GM Fahrzeuge	223-1085



Karosserieteile & Zubehör



273-1003

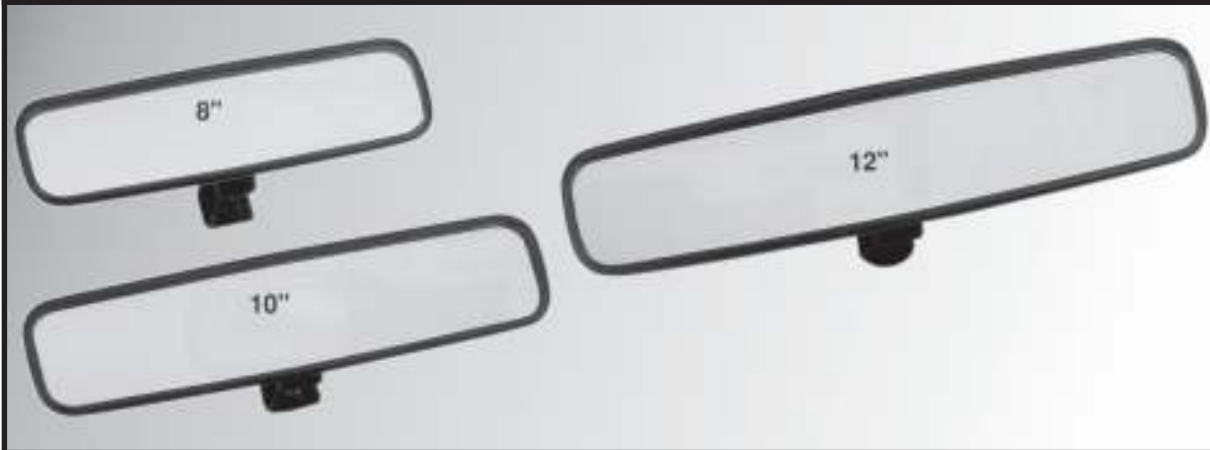

133-1028 / 1026

133-1027



9 3 7 SPIEGEL INNEN - UNIVERSAL

Lieferumfang und Preis: Pro Stück

Zusatzinformation	Artikel
Innenspiegel abblendbar 10" (25cm)	133-1026
Innenspiegel abblendbar 12" (30cm)	133-1027
Innenspiegel abblendbar 8" (20cm)	133-1028
Innenspiegel mit 5 Einsätzen, 90cm breit	273-1003



Karosserieteile & Zubehör

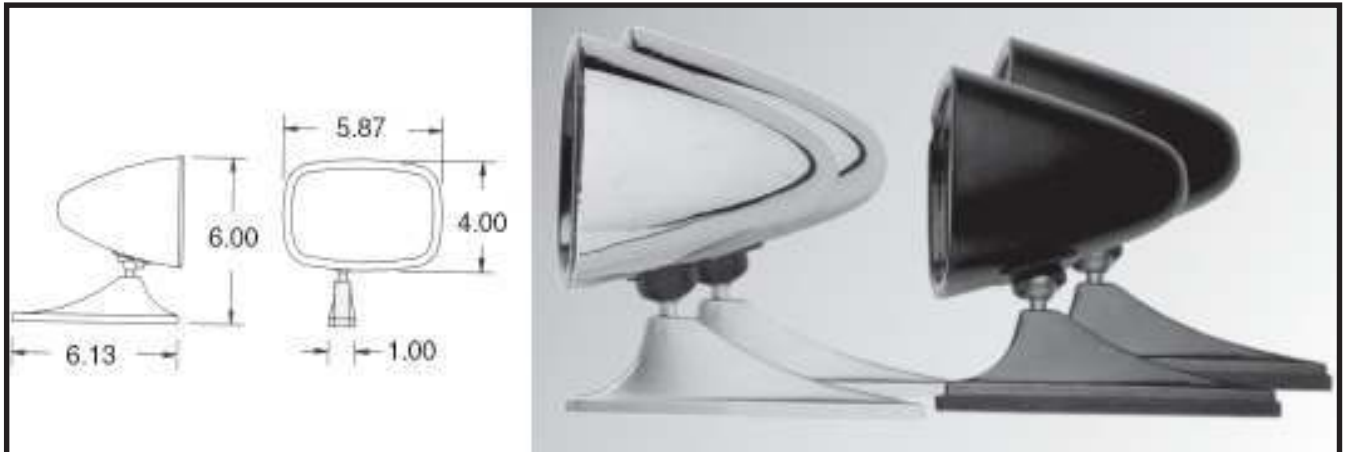

133-1025

133-1024



273-1015

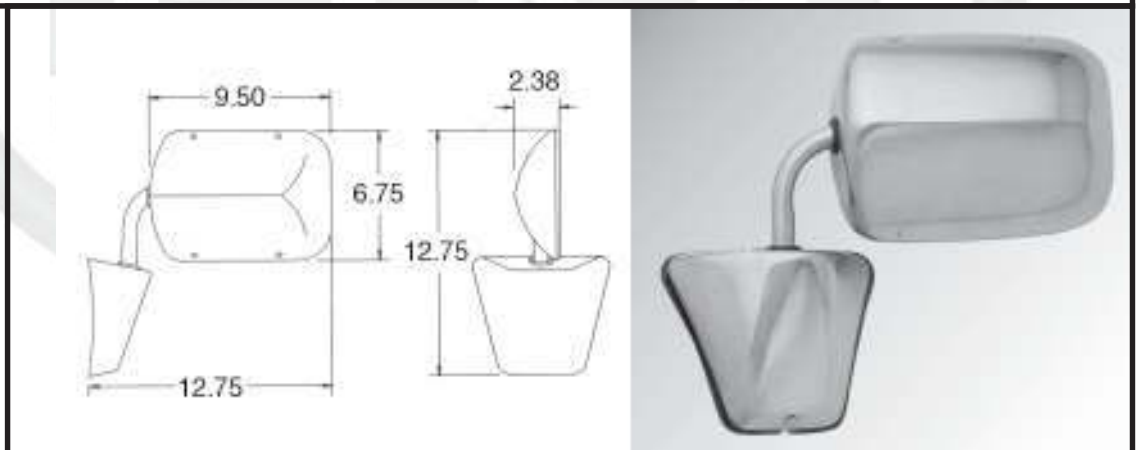

273-1016

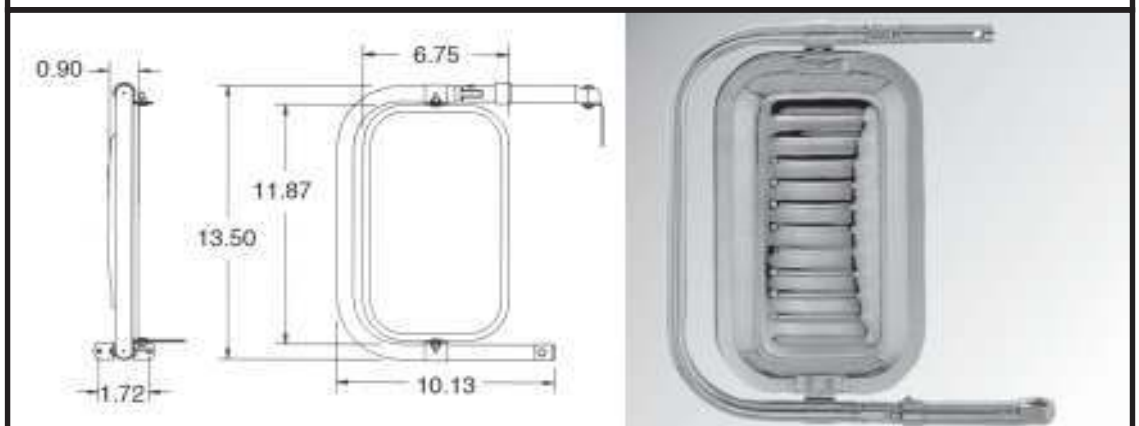

273-1017

Karosserieteile & Zubehör

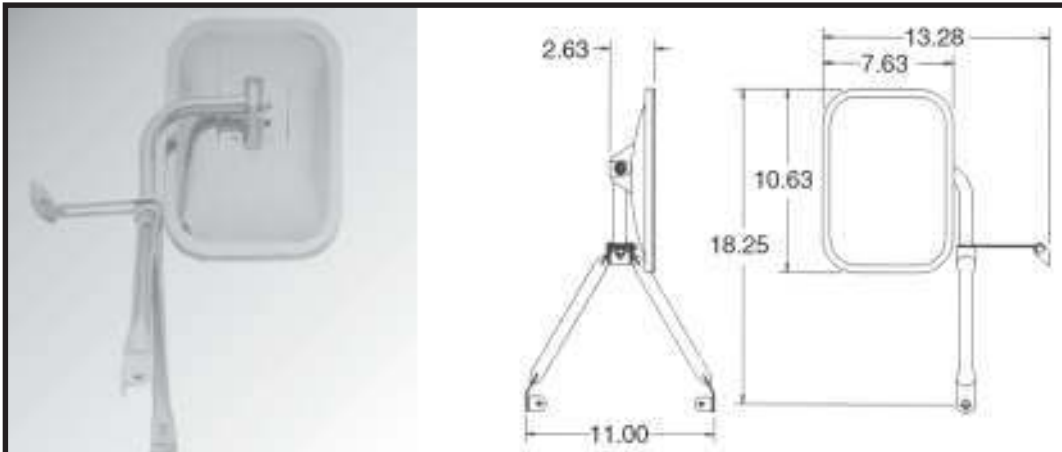

133-1021

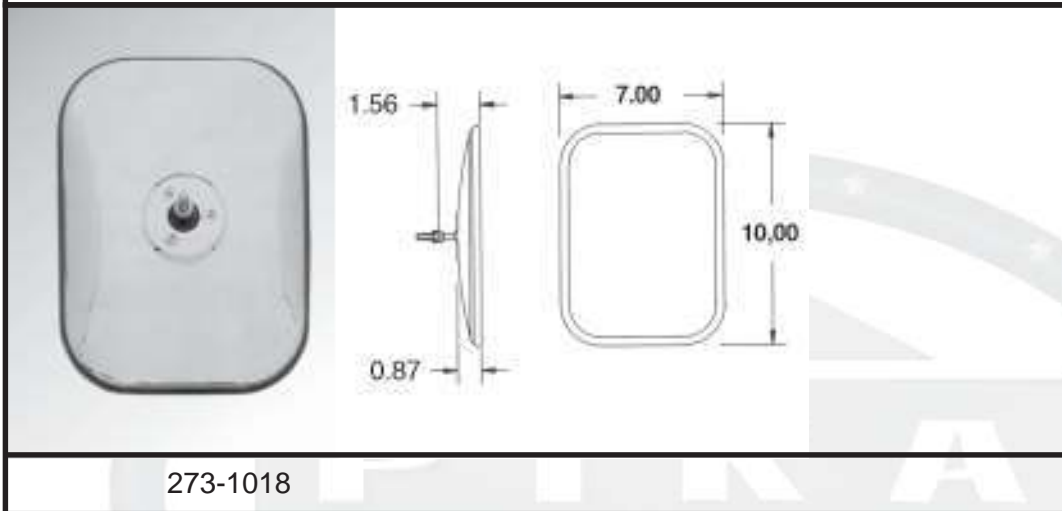

273-1018

9 3 7 SPIEGEL AUSSEN / UNIVERSAL





Lieferumfang und Preis: Pro Stück

Beschreibung	Ausführung/Farbe	Zusatzinformation	Artikel
Aussenspiegel mit 3 Punktstütze	GM vorwiegend, Edelstahl	7 1/2" x 10 1/2"	133-1021
Sportspiegelsatz	schwarz,	Paar	133-1024
Sportspiegelsatz	verchromt	Paar	133-1025
Aussenspiegel universal	anklappbar, schwarz	für alle Vans & Pick-Ups	273-1015
Aussenspiegel	GM-OEM-Style anklappbar, Edelstahl	für GMC-Vans & Pick-Ups	273-1016
Aussenspiegel	DeLuxe West-Coast-Style, verchromt		273-1017
Spiegelkopf Ersatz	verchromt, 10 x 7"	Light Trucks	273-1018
Aussenspiegel	Blazer & Pick-Up FS	5 1/2" x 7 1/2"	294-1282
Aussenspiegel	Chrom, mit Doppelbefestigung	für GM-Vans & Pick-Ups	273-1023

ERALLY®
MANUFACTURING, INC.

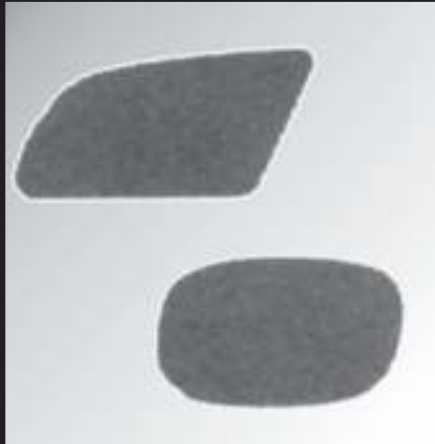
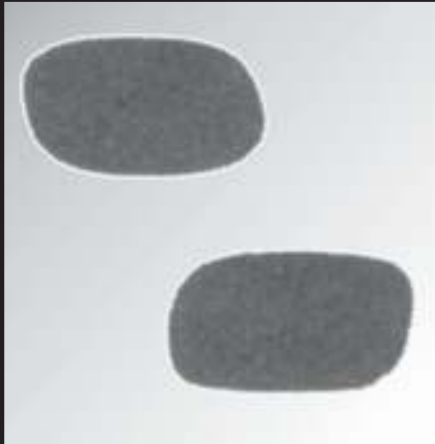
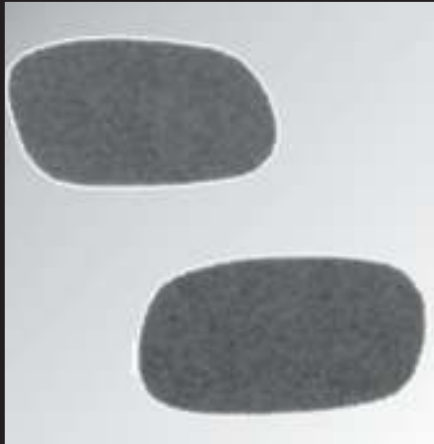
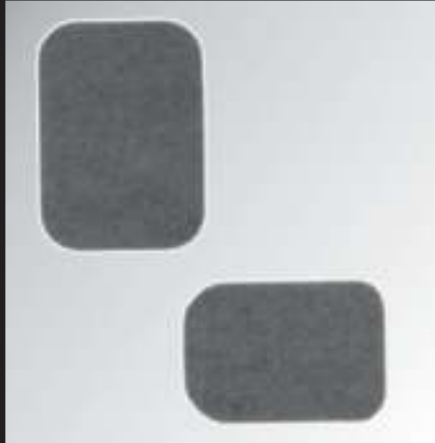
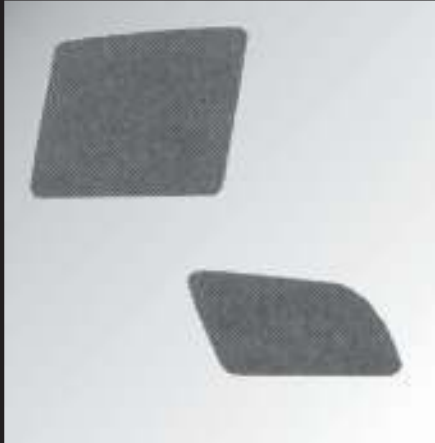
M
MOTORMITE®

Karosserieteile & Zubehör

		
222-1307 / 1006	222-1309 / 1311	222-1312 / 1310
		
222-1313 / 1314	222-1315 / 1308	222-1316 / 1320
		
9 3 7 SPIEGELGLAS		222-1317 / 1318

MOTORMITE liefert uns u.a. paßgenaue Ersatz-Spiegelgläser

Das **MOTORMITE** Programm bietet eine große Anzahl an "Hard to find Parts". Diese Artikel tragen nicht umsonst den Beinamen HELP-Produkte. Hier nur ein kleiner Auszug aus dem aktuellen Lieferprogramm :Froststopfen, Türverkleidungsclipse, Fensterkurbeln, Spiegelgläser, U-Dosen, Fensterheberschalter, Sicherungen, u.v.m.

Für weitere **MOTORMITE**/HELP Produkte fragen Sie Ihren Kundenberater, er berät Sie gern.

Lieferumfang und Preis: Pro Stück

Karosserieteile & Zubehör

Baujahr	Beschreibung	Modell	Zusatzinformation/Maß-Diagonale	Spiegel links
70-81	Spiegelglas rechts	Camaro & Firebird	5 1/4" x 2 7/8" Diag.: 5 5/16"	222-1309
70-81	Spiegelglas links	Camaro & Firebird	5" X 2 7/8", Diag.: 5"	222-1310
71-79	Spiegelglas links	Caprice, Sportspiegel	5 1/4" x 3 1/8", Diag.: 5 1/4"	222-1311
71-79	Spiegelglas rechts	Caprice, Sportspiegel	5 5/16" x 3 1/8", Diag.: 5 7/16"	222-1312
78-86	Spiegelglas links	GM, Sportspiegel	5 5/16" x 3 1/8", Diag.: 5 3/8"	222-1306
82-92	Spiegelglas links	Camaro & Firebird	5 3/4" x 3 1/16", Diag.: 7 3/32"	222-1307
82-92	Spiegelglas rechts	Camaro & Firebird	6 1/16" x 3 1/16", Diag.: 7 1/2"	222-1308
83-91	Spiegelglas links & rechts	GM, ST10/Astro-Safari-Van/K-Blazer	6 3/4" x 5 5/8", Diag.: 9 5/16"	222-1315
85-89	Spiegelglas rechts	GM Astro/Safari-Van	9 1/16" x 5 3/16", Diag.: 10"	222-1317
85-91	Spiegelglas links & rechts	GM Blazer/Suburban/Pick-Up	10" x 7", Diag.: 10 7/8"	222-1313
85-91	Spiegelglas links & rechts	GM, Blazer/Suburban/Pick-Up/G-Van	9" x 6 1/2", Diag.: 9 5/8"	222-1314
87-91	Spiegelglas rechts	GM, G-Van/Pick-Up/Blazer	9" x 6 3/8", Diag.: 9 5/8"	222-1316
87-91	Spiegelglas links	GM, CK10/20/30	8 15/16" x 6 3/8", Diag.: 9 9/16"	222-1319
87-91	Spiegelglas links	Chrysler LeBaron/GTS/Coupe	5 13/16" x 3 7/16", Diag.: 7"	222-1320
90-97	Spiegelglas links, (Code D48)	GM, CK10/20/30 / Astro/Safari	8 5/8" x 5", Diag.: 10 3/16"	222-1318

9 3 8 FENSTERHEBERTEILE

Lieferumfang und Preis: Pro Stück

Baujahr	Zusatzinformation	Artikel
79-85	Rolle, Fensterheber E-Modelle, Eldorado/Tornado/Riviera	222-1344
80-95	Antriebsband 54" (1372mm) „Lochband“-Design, vorwiegend GM	222-1016
82-92	Rolle Fensterheber Plastik Camaro & Firebird	222-1343
87-91	Antriebsband 52" (1321mm) „mit Verzahnungs-Design“	222-1017



222-1016 / 1342



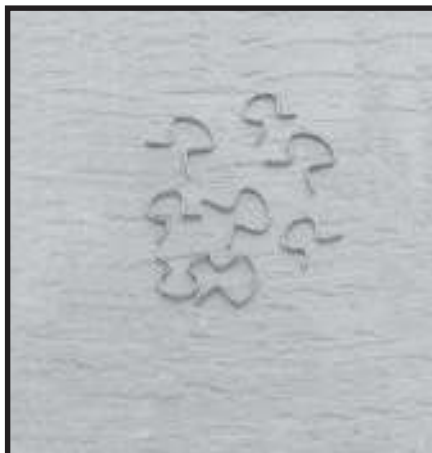

222-1347



222-1202 / 1203 / 1204 / 1205

9 3 8 FENSTERKURBEL

MOTORMITE liefert uns u.a. Ersatz-Fensterkurbeln.

Das **MOTORMITE** Programm bietet eine große Anzahl an "Hard to find Parts". Diese Artikel tragen nicht umsonst den Beinamen HELP-Produkte. Hier nur ein kleiner Auszug aus dem aktuellen Lieferprogramm : Froststopfen, Türverkleidungsclipse, Spiegelgläser, U-Dosen, Fensterheberschalter, Sicherungen, u.v.m.

Für weitere **MOTORMITE/HELP** Produkte fragen Sie Ihren Kundenberater, er berät Sie gern.

Lieferumfang und Preis: Pro Stück

Baujahr	Beschreibung	Modell	Zusatzinformation	Artikel
	Fensterkurbel	GM Fahrzeuge	verchromt gelocht, mit Walnuß	223-1086
51-85	Fensterkurbel	GM alle	verchromt mit klarem Knopf	222-1203
52-94	Fensterkurbel	GM-alle	verchromt mit schwarzem Knopf	222-1204
74-91	Fensterkurbel	Jeep alle	verchromt mit schwarzem Knopf	222-1207
77-84	Fensterkurbel	GM-Trucks & Vans	schwarz mit schwarzem Knopf und Alu-Einsatz	222-1205
82-94	Fensterkurbel	GM A & J- Body	verchromt mit schwarzem Knopf	222-1202
82-94	Fensterkurbel	GM-ST10 Blazer	schwarz Metall	222-1206

9 3 8 CLIP-OMEGA FENSTERKURBEL

Lieferumfang und Preis: Pro Satz

Beschreibung	Zusatzinformation	Artikel
Clip (Omegaform-im Satz)	für Fensterkurbel	222-1347



Karosserieteile & Zubehör



222-1208

9 3 8 FENSTERKURBELKNOPF

Lieferumfang und Preis: Pro Stück

Beschreibung	Zusatzinformation	Artikel
Knopf Fensterkurbel,	universal, verchromt mit Schraube	222-1208



222-1447

222-1265

9 3 9 SCHARNIERFEDER

Lieferumfang und Preis: Pro Stück

Zusatzinformation	Feder rechts	Feder links
Scharnierfeder Ford & GM Trucks & Vans	222-1265	222-1447



223-1236

9 4 0 KOFFERRAUMENTRIEGELUNG

Lieferumfang und Preis: Pro Stück

Baujahr	Beschreibung	Zusatzinformation	Artikel
78-92	Kofferraumentriegelung elektrisch	Ersatz für Original	223-1236



Karosserieteile & Zubehör

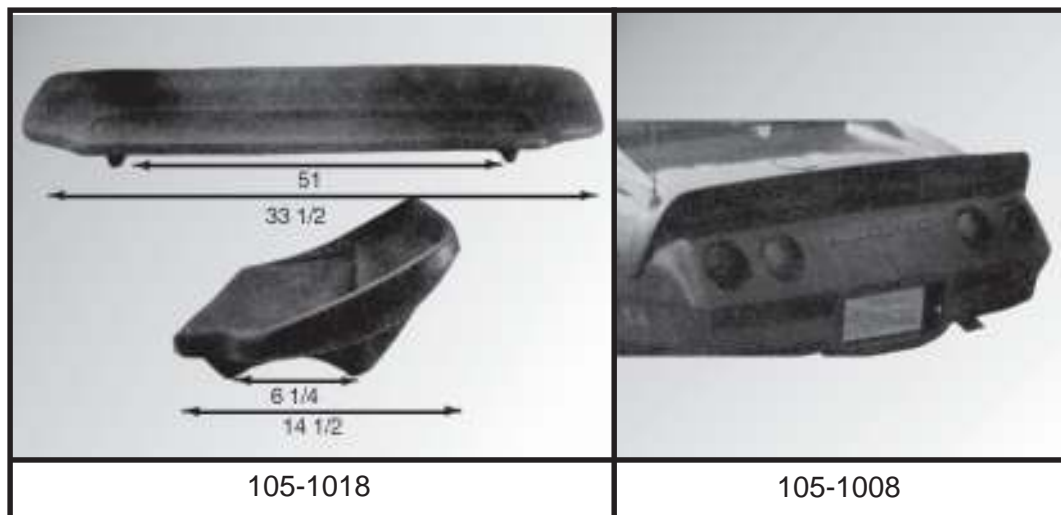

9 4 1 HECKSPOILER-FLÜGEL

Lieferumfang und Preis: Pro Stück

Baujahr	Beschreibung	Maße / Modell	Artikel
	Heckflügel universal		105-1018
	Heckflügel/Spoiler	130cm lang, 38cm breit, 20cm hoch	286-1002
	Heckflügel/Spoiler sehr groß	134cm lang, 35cm breit, 15cm hoch	286-1000
73-77	Heckspoiler	Chevrolet Corvette	105-1007
78-79	Heckspoiler	Chevrolet Corvette	105-1008
84-90	Heckflügel	Chevrolet Corvette	105-1011

9 4 2 KOFFERRAUMDECKEL MIT SPOILER

Kompletter Kofferraumdeckel mit eingearbeiteten großem Heckspoiler.

Lieferumfang und Preis: Pro Stück

Baujahr	Beschreibung	Maße	Artikel
74-81	Kofferdeckel mit Flügel	Chevrolet Camaro & Pontiac Trans-Am	105-1009



9 4 3 TÜRDICHTUNG

Lieferumfang und Preis: Pro Satz



Baujahr	Beschreibung	Modell	Zusatzinformation	Artikel
70-81	Türdichtung	Camaro & Firebird	Paar (links & rechts)	281-1003
70-81	Kofferraumdichtung	Camaro & Firebird		281-1006
82-92	Heckklappendichtung	Camaro & Firebird		281-1004
82-92	Türdichtung	Camaro & Firebird	Paar (links & rechts)	281-1005

9 4 5 MOTORHAUBENDÄMPFER

MOTORMITE liefert uns u.a. Motorhaubendämpfer.

Das **MOTORMITE** Programm bietet eine große Anzahl an "Hard to find Parts". Diese Artikel tragen nicht umsonst den Beinamen HELP-Produkte. Hier nur ein kleiner Auszug aus dem aktuellen Lieferprogramm :Froststopfen, Türverkleidungsclipse, Fensterkurbeln, Spiegelgläser, U-Dosen, Fensterheberschalter, Sicherungen, u.v.m.

Für weitere **MOTORMITE**/HELP Produkte fragen Sie Ihren Kundenberater, er berät Sie gern.

Lieferumfang und Preis: Pro Stück

Baujahr	Beschreibung	Modell	weitere Modelle & Zusatzinformation	Artikel
78-87	Motorhaubendämpfer	Buick Century Regal		222-1420
80-85	Motorhaubendämpfer	Buick Skylark	nur 1 Stück benötigt	222-1419
82-92	Motorhaubendämpfer	Camaro & Firebird		222-1418
84-88	Motorhaubendämpfer	Corvette		222-1421
85-94	Motorhaubendämpfer	Cadillac RWD FS		222-1404
86-95	Motorhaubendämpfer	Ford Taurus ausg. Station	Mercury Sable	222-1397
87-93	Motorhaubendämpfer	Cadillac Allante		222-1433
88-92	Motorhaubendämpfer	Buick-Regal/Chevy Lumina	Olds Cutlass/Pontiac GrandPrix	222-1426
88-95	Motorhaubendämpfer	Corvette		222-1431
89-96	Motorhaubendämpfer	Ford Thunderbird	Mercury Cougar	222-1401
91-96	Motorhaubendämpfer	Chevrolet Caprice	Buick Estate Station	222-1428
92-96	Motorhaubendämpfer	Eldorado, Seville		222-1432
93-96	Motorhaubendämpfer	ParkAvenue, DeVille-93	Olds-98, Bonneville	222-1441
93-96	Motorhaubendämpfer	Buick-Regal, Lumina PKW-94	Olds-Cutlass, GrandPrix-95	222-1442
93-98	Motorhaubendämpfer	Chevrolet Camaro		222-1435
93-98	Motorhaubendämpfer	Pontiac Firebird		222-1436



9 4 5 HECKKLAPPENDÄMPFER

MOTORMITE liefert uns u.a. Heckklappendämpfer.

Das **MOTORMITE** Programm bietet eine große Anzahl an "Hard to find Parts". Diese Artikel tragen nicht umsonst den Beinamen HELP-Produkte. Hier nur ein kleiner Auszug aus dem aktuellen Lieferprogramm :

Froststopfen, Türverkleidungscclipse, Fensterkurbeln, Spiegelgläser, U-Dosen, Fensterheberschalter, Sicherungen, u.v.m.

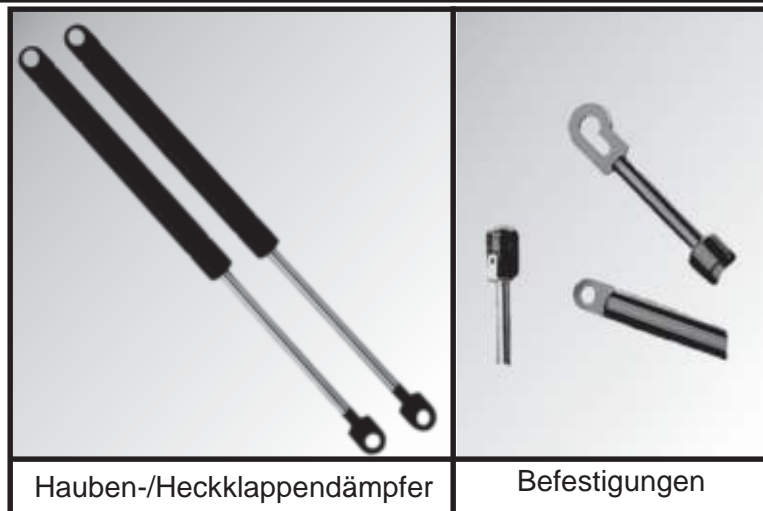

Hauben-/Heckklappendämpfer

Befestigungen

Für weitere **MOTORMITE/HELP** Produkte fragen Sie Ihren Kundenberater, er berät Sie gern.
Lieferumfang und Preis: Pro Stück

Baujahr	Beschreibung	Modell	Zusatzinformation	Artikel
75-85	Heckklappendämpfer	Buick-Skyhawk/Chevy-Citation-Monza	Olds-Starfire/Pontiac-Phönix-Sunbird	222-1423
78-83	Heckklappendämpfer	Buick Century/Chevy-Malibu	Olds-Cutlass/Pontiac-LeMans	222-1422
82-87	Hatchback-Klappendämpfer	Buick-Skyhawk/Chevy-Cavalier	Olds-Firenza/Pontiac-Sunbird	222-1413
82-91	Heckklappendämpfer	Chevrolet Cavalier/Buick Skyhawk	Pontiac Sunbird/Olds-Firenza Kombi	222-1412
82-92	Heckklappendämpfer	Camaro & Firebird	ohne Heckspoiler	222-1414
82-92	Heckklappendämpfer	Camaro & Firebird	mit Heckspoiler	222-1415
82-92	Heckklappendämpfer	Camaro & Firebird Coupe	ohne Spoiler & Wisch-/Waschanlage	222-1414
82-92	Heckklappendämpfer	Camaro & Firebird Coupe	mit Spoiler oder Wisch-/Waschanlage	222-1460
82-92	Heckklappendämpfer	Camaro & Firebird Coupe,	mit Spoiler & Wisch-/Waschanlage	222-1415
83-93	Heckklappendämpfer	Ford Mustang ohne Heckspoiler	Ford Mustang mit Spoiler 1979-82	222-1398
83-93	Heckklappendämpfer	Ford Mustang mit Heckspoiler	Ford Bronco II 1984-90	222-1399
84-87	Heckklappendämpfer	Cherokee		222-1014
84-90	Heckklappendämpfer	Voyager/T&C/Caravan		222-1004
84-96	Heckklappendämpfer	Chevrolet Corvette	links	160-1026
84-96	Heckklappendämpfer	Chevrolet Corvette	rechts	160-1027
84-96	Heckklappendämpfer	Buick-Century/Chevy-Celebrity	Olds-Ciera/Pontiac-6000/Station	222-1417
85-89	Heckklappendämpfer	Chrysler Le-Baron		222-1443
89-92	Heckklappendämpfer	Ford Probe		222-1402
90-95	Heckklappendämpfer	TransSport/Lumina APV	Silhouette	222-1429
91-95	Heckklappendämpfer	Voyager/T&C/Caravan		222-1005
93-94	Heckklappendämpfer	Firebird	rechts	162-2203
93-94	Heckklappendämpfer	Firebird	links	162-2204
93-95	Heckklappendämpfer	Camaro		162-2200
93-97	Heckklappendämpfer	Jeep Grand Cherokee		222-1012
93-98	Heckklappendämpfer	Camaro & TransAm, ausg.Firebird	rechts, mit 222-1438 zu verwenden	222-1437
93-98	Heckklappendämpfer	Camaro & TransAm, ausg.Firebird	links, mit 222-1437 zu verwenden	222-1438
93-98	Heckklappendämpfer	Pontiac Firebird	mit 222-1440 zu verwenden	222-1439
93-98	Heckklappendämpfer	Pontiac Firebird	mit 222-1439 zu tauschen	222-1440
93-00	Camaro		rechts	162-2202
95-00	Heckklappendämpfer	Firebird	ohne Spoiler (T43), links	162-2204
95-00	Heckklappendämpfer	Firebird	ohne Spoiler (T43), rechts	162-2205
95-00	Heckklappendämpfer	Firebird	mit Spoiler (T43), rechts	162-2206
95-00	Heckklappendämpfer	Firebird	mit Spoiler (T43), links	162-2207
96-98	Heckklappendämpfer	Voyager/T&C/Caravan		222-1445

Karosserieteile & Zubehör

9 4 5 HECKSCHEIBENDÄMPFER

MOTORMITE liefert uns u.a. Heckscheibendämpfer.

Das **MOTORMITE** Programm bietet eine große Anzahl an "Hard to find Parts". Diese Artikel tragen nicht umsonst den Beinamen HELP-Produkte. Hier nur ein kleiner Auszug aus dem aktuellen Lieferprogramm :Froststopfen, Türverkleidungscclipse, Fensterkurbeln, Spiegelgläser, U-Dosen, Fensterheberschalter, Sicherungen, u.v.m.

Für weitere **MOTORMITE**/HELP Produkte fragen Sie Ihren Kundenberater, er berät Sie gern.

Lieferumfang und Preis: Pro Stück

Baujahr	Beschreibung	Modell	weitere Modelle & Zusatzinformation	Artikel
83-94	Heckscheibendämpfer	GM ST-10 Blazer		222-1424
84-96	Heckscheibendämpfer	Buick Century/Chevy-Celebrity	Olds Ciera/Pontiac-6000/Station	222-1416
87-97	Heckscheibendämpfer	Jeep Wrangler		222-1446
91-96	Heckscheibendämpfer	Ford Explorer		222-1403
91-96	Heckscheibendämpfer	Chevrolet Caprice	Buick Roadmaster	222-1430

9 4 5 KOFFERDECKELDÄMPFER

MOTORMITE liefert uns u.a. Kofferdeckeldämpfer.

Das **MOTORMITE** Programm bietet eine große Anzahl an "Hard to find Parts". Diese Artikel tragen nicht umsonst den Beinamen HELP-Produkte. Hier nur ein kleiner Auszug aus dem aktuellen Lieferprogramm :Froststopfen, Türverkleidungscclipse, Fensterkurbeln, Spiegelgläser, U-Dosen, Fensterheberschalter, Sicherungen, u.v.m.

Für weitere **MOTORMITE**/HELP Produkte fragen Sie Ihren Kundenberater, er berät Sie gern.

Lieferumfang und Preis: Pro Stück

Baujahr	Beschreibung	Modell	Zusatzinformation	Artikel
79-83	Kofferdeckeldämpfer	Eldorado/Riviera/Toronado	E-Body	222-1409
80-82	Kofferdeckeldämpfer	Oldsmobile Omega	Pontiac Phönix	222-1406
80-82	Kofferdeckeldämpfer	MteCarlo/Regal/Cutlass Supreme	2-türig	222-1408
80-83	Kofferdeckeldämpfer	Caprice/Malibu/Century/Elektra/Regal	Cutlass/98/Bonneville/4-Türig	222-1407
80-83	Kofferdeckeldämpfer	Cadillac DeVille/Fleetwood		222-1410
80-85	Kofferdeckeldämpfer	Cadillac Seville		222-1411
87-92	Kofferdeckeldämpfer	Camaro & Firebird Cabrio		222-1461
87-94	Kofferdeckeldämpfer	Cadillac Allante		222-1434
87-95	Kofferdeckeldämpfer	Chrysler Le-Baron		222-1444
93-00	Camaro & Firebird Cabriolet			222-1462

9 4 6 ZUBEHÖR / HECKKLAPPENWINDABWEISER

Lieferumfang und Preis: Pro Stück

Baujahr	Zusatzinformation	Artikel
93-00	rauchgetönt	250-1145

Karosserieteile & Zubehör

9 4 6 HECKKLAPPENSEIL

Lieferumfang und Preis: Pro Stück

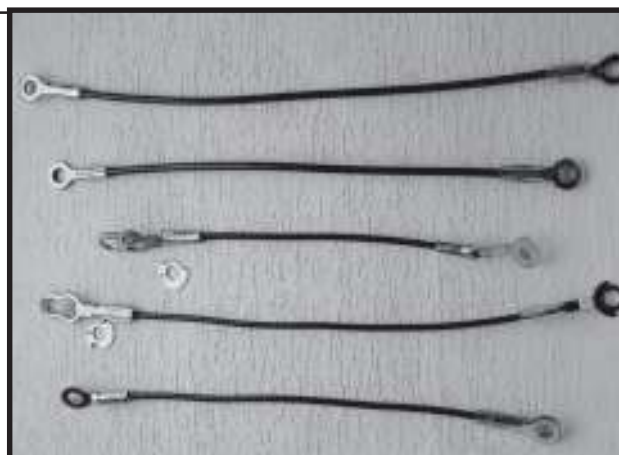

222-1268 / 1269 / 1270

Baujahr	Beschreibung	Modell	weitere Modelle	Artikel
73-91	Seil Heckklappe	GM, FS Blazer/Jimmy		222-1270
73-94	Seil Heckklappe	Ford, FS-Bronco ab 1980	Ranchero 1973-79	222-1268
76-86	Seil Heckklappe	Jeep, CJ7		222-1273
77-90	Seil Heckklappe	GM, Full-Size Stationwagon	Caprice/Custom Cruiser	222-1274
78-87	Seil Heckklappe	GM, EICamino, Caballero		222-1272
83-94	Seil Heckklappe	Ford, F150/250/350		222-1269
83-94	Seil Heckklappe	GM, ST10 Blazer/Jimmy/Bravada		222-1271
92-95	Seil Heckklappe	GM, Blazer/Pick-Up		222-1275

9 4 8 ZIERLEISTEN-SATZ

DEE ZEE - The Quality Truck Accessory People -

DEE ZEE liefert u.a. auch Edelstahl-Zierleistensätze für Light Duty Trucks. Diese Edelstahl-Zierleistensätze werden oberhalb der Schweller, durch einfache und problemlose Montage, mit selbstklebendem 3M Haftband befestigt. Diese Sätze sind fahrzeugspezifisch (meherteilig) und poliert. Die aufgeführten Edelstahl-Zierleistensätze haben eine Höhe von 15 cm. Weitere Fahrzeugtypen/Modelle auf Anfrage.

Lieferumfang und Preis: Pro Satz



Zierleistensatz

Baujahr	Modell	Beschreibung	Zusatzinformation	Artikel
88-99	GM-Pick-Up 6'Bed	Zierleistensatz Edelstahl	10-teilig	132-1092
92-98	GM Suburban	Zierleistensatz Edelstahl	12-teilig	132-1093
95-98	Tahoe/Yukon 4-türig	Zierleistensatz Edelstahl	10-teilig	132-1091
98-00	ST10,2-türig	Zierleistensatz Edelstahl	10-teilig	132-1253

Karosserieteile & Zubehör

9 5 5 DACHDICHTUNG

Lieferumfang und Preis: Pro Stück

Baujahr	Beschreibung	Modell	Zusatzinformation	Artikel
70-81	Dachdichtung	Camaro & Firebird	Paar, oberer Türabschluß	281-1008
82-92	Dachdichtung	Camaro & Firebird	Paar, oberer Türabschluß	281-1009



9 5 8 ENTRIEGELUNGSHEBEL

Lieferumfang und Preis: Pro Stück

Baujahr	Beschreibung	Modell	Zusatzinformation	Artikel
71-94	Entriegelungshebel Dreieckfenster	GM-CK-Blazer & Pick-Up, G-Van	rechte Seite vorne	222-1209
71-94	Entriegelungshebel Dreieckfenster	GM CK-Blazer & Pick-Up, G-Van	linke Seite vorne	222-1210
80-94	Entriegelungshebel Dreieckfenster	Ford Bronco & Pick-Up, Van	rechte Seite vorne	222-1211
80-94	Entriegelungshebel Dreieckfenster	Ford Bronco & Pick-Up, Van	linke Seite vorne	222-1212



Karosserieteile & Zubehör

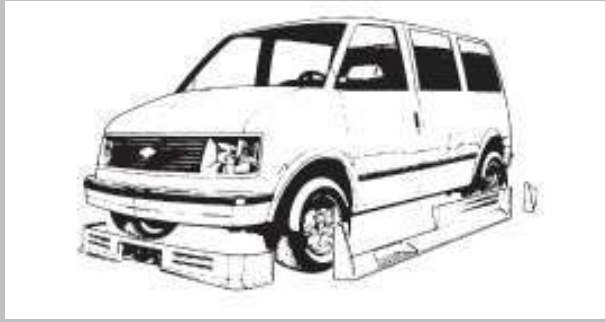

132-1141

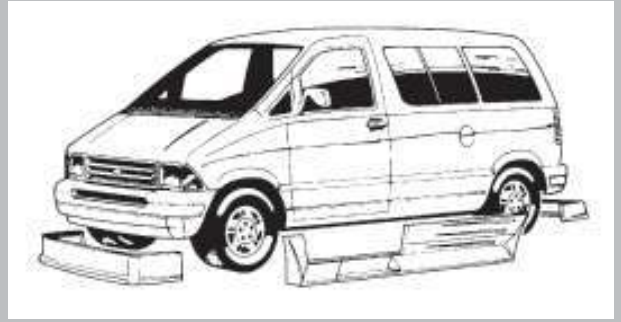

132-1145

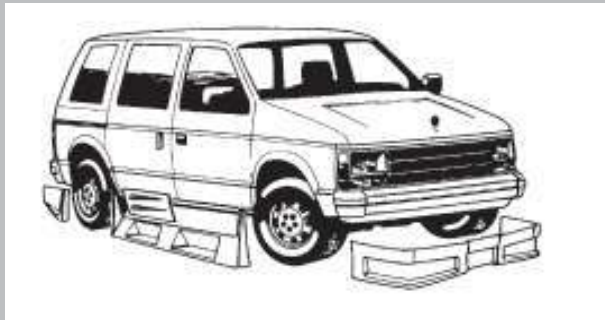

132-1004

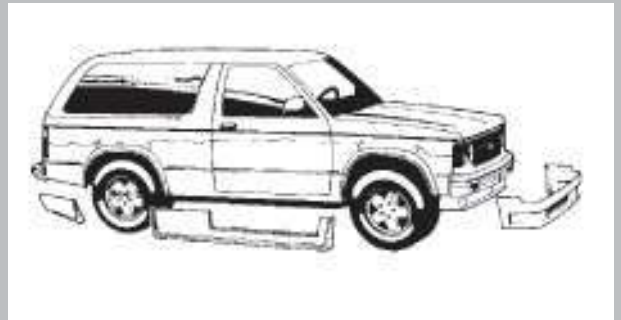

132-1132



132-1133



132-1143

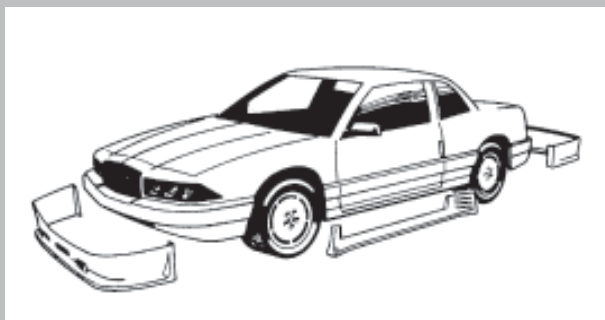

132-1130

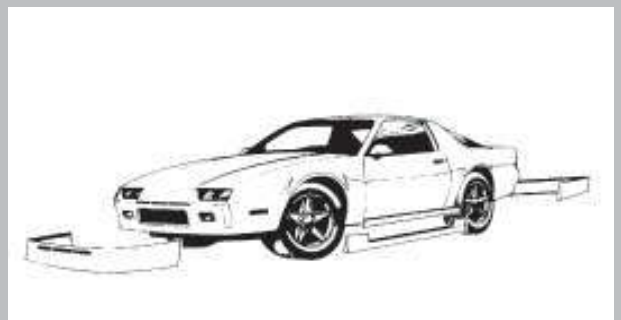

132-1134



Karosserieteile & Zubehör

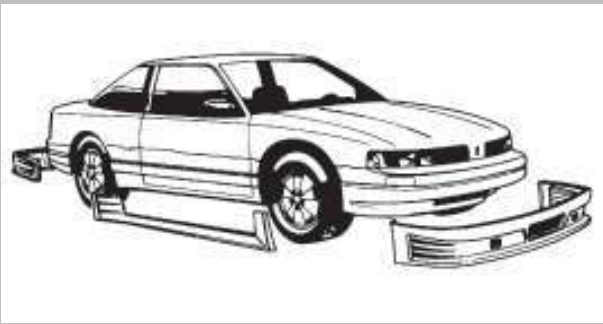

132-1135

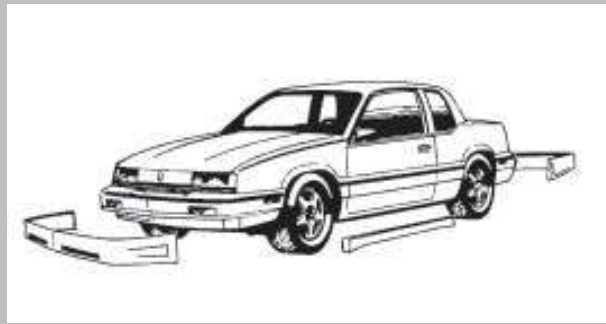

132-1131



132-1137



132-1138

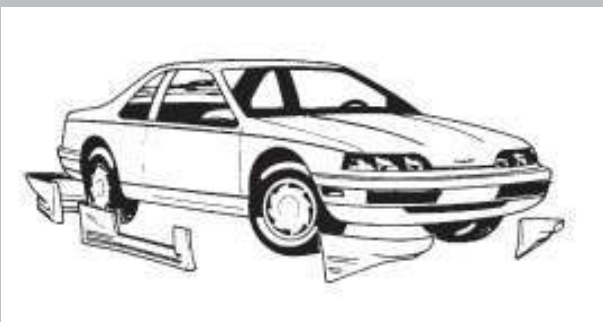

132-1139



132-1136

9 6 0 GROUND EFFECT KIT - SPOILERSET

Geben Sie Ihrem Fahrzeug das ultimative Erscheinungsbild. Der komplette mehrteilige **DEE ZEE** Ground Effect Kit nur bei **PIKA-AUTOTEILE GMBH** erhältlich.

Lieferumfang: Frontspoiler, Heckschürze, Trittbretter (Running Boards) und Anbaumaterial.

Preis: Pro Satz

DEEZEE[®]
The Quality Truck Accessory People

Karosserieteile & Zubehör

Baujahr	Hersteller	Modell	Zusatzinformation	Artikel
83-88	Ford	Bronco II		132-1133
83-90	ST-10	Blazer	2-türig	132-1132
84-90	Chrysler Mini-Van	Voyager & Caravan	Kurzer Radstand Running Board	132-1003
85-88	Oldsmobile	Calais	2-türig/Coupe	132-1131
85-91	Chevrolet	Camaro		132-1134
85-93	GM Mini-Van	Astro & Safari	kurzer Radstand Running Board	132-1144
85-93	Ford Mini-Van	Aerostar	Running Boards	132-1145
86-90	Chevrolet	Cavalier		132-1142
87-90	Chrysler Mini-Van	Grand Voyager & Caravan	langer Radstand Running Boards	132-1004
88-90	Buick	Regal	2-türig/Coupe	132-1130
88-91	Oldsmobile	Cutlass Supreme	2-türig/Coupe	132-1135
88-93	GM Full-Size	Pick-Up	8'-Bed Running Board	132-1143
89-90	Mercury	Cougar	2-türig/Coupe	132-1138
89-90	Ford	Thunderbird	2-türig/Coupe	132-1139
89-91	Oldsmobile	Calais	2-türig/Coupe	132-1136
89-91	Pontiac	Grand Am	2-türig/Coupe	132-1137
89-91	Chevrolet	Lumina	2-türig/Coupe	132-1140
90-91	Chrysler	Le Baron	2-türig/Coupe	132-1141

9 6 2 ABSCHLEPPHAKEN

Lieferumfang und Preis: Pro Stück

Beschreibung	Modell	Artikel
Abschlepphaken Universal verchromt	Vans & Pick-Ups	273-1020
Abschlepphaken Universal schwarz	Vans & Pick-Ups	292-1062



273-1020

292-1062

Karosserieteile & Zubehör



Reserveradabdeckung

Valley
INDUSTRIES

9 6 6 RESERVERADABDECKUNG

Lieferumfang und Preis: Pro Stück

Baujahr	Beschreibung	Zusatzinformation	Komplettsatz
	Reserveradabdeckung Kunststoff	Motiv 4 x 4, 31 x 33" Größe	310-1013
	Reserveradabdeckung Kunststoff	Motiv Adler, 29 x 31" Größe	310-1014
	Reserveradabdeckung Kunststoff	Motiv Pferd, 29 x 31" Größe	310-1015
85-98	Reserveradabdeckung Edelstahl	für Reifendimension bis P235-75R15	112-1000

9 6 6 RESERVERADABDECKUNG-MOTIV ZUM AUFKLEBEN

Lieferumfang und Preis: Pro Stück

Baujahr	Beschreibung	Zusatzinformation	Komplettsatz
85-98	Aufkleber	Gebirgsmotiv für Reserveradabdeckung 53cm	112-1001

Valley
INDUSTRIES

Karosserieteile & Zubehör

9 6 6 RESERVERADHALTER

VALLEY außenliegende schwenkbare Reserveradhalter:
More Space - More Cargo - More Utility - More Value

Lieferumfang und Preis: Pro Stück

Valley
INDUSTRIES



Baujahr	Beschreibung	Zusatzinformation	Komplettsatz
	Montagesatz für Reserverad	auch Faltrad, J-Bügel mit Platte & Flügelmutter	222-1372
73-91	Reserveradhalter schwenkbar	Blazer Full-Size	310-1002
73-91	Reserveradhalter schwenkbar mit Kanisterhalter	Blazer Full Size	310-1000
80-86	Reserveradhalter schwenkbar	Bronco Full-Size	310-1004
83-89	Reserveradhalter schwenkbar	Bronco II	310-1005
83-90	Reserveradhalter schwenkbar	ST-10 Blazer	310-1006
83-94	Reserveradhalter schwenkbar	ST-10 Blazer	310-1007
83-94	Reserveradhalter schwenkbar	ST-10 Blazer	310-1020
83-96	Reserveradhalter schwenkbar	GM G-Van Full Size	310-1001
85-95	Reserveradhalter schwenkbar	GM/Chevy Safari/Astro Mini Vans & Universal	310-1003
87-96	Reserveradhalter schwenkbar	Bronco Full-Size	310-1009
92-95	Reserveradhalter schwenkbar	Blazer/Yukon/Tahoe & Suburban	310-1008
94-95	Reserveradhalter schwenkbar	Dodge Van Full-Size	310-1010

9 6 7 SKIHALTER

Lieferumfang und Preis: Pro Stück

Beschreibung	Zusatzinformation	Artikel
Skihalter für 3 Paare	mit 132-1035 zu verwenden	132-1036
Skihalter für 4 Paare	mit 132-1035 zu verwenden	132-1030
Dachträger		132-1035

DEEZEE[®]
The Quality Truck Accessory People

Karosserieteile & Zubehör

9 6 8 FAHRRADHALTER

Lieferumfang und Preis: Pro Stück

Baujahr	Zusatzinformation	Artikel
85-98	Fahrradträger, verwendbar mit Anhängervorrichtung, für 2 Fahrräder, dazu benötigt wird das Einschiebestück 310-1019(2")	310-1018

DEEZEE[®]
The Quality Truck Accessory People

310-1018

9 6 9 ZUBEHÖR HAKEN

Lieferumfang und Preis: Pro Stück

Baujahr	Beschreibung	Maße	Artikel
73-99	Umbausatz Kennzeichenbeleuchtung	für alle Hickey Stoßstangen	173-1007

9 7 0 RUNNING BOARDS - TRITTBRETTER

DEE ZEE - The Quality Truck Accessory People -

PIKA-AUTOTEILE GMBH ist der offizielle Direktimporteur für **DEE ZEE** Produkte. **DEE ZEE** Style FX Trittbretter sind durch zusätzliche Beschichtung korrosionsgeschützt. Einfache Montage der FX Trittbretter, da in den meisten Fällen vorhandene Befestigungspunkte am Fahrzeug genutzt werden können.

Alle **DEE ZEE** Style FX Trittbretter werden mit einem Prüfbericht des technischen Überwachungsverein Bayern E.V. ausgeliefert.

DEE ZEE bietet Ihnen höchste Qualität und modernstes Design. Geben auch Sie Ihrem Fahrzeug die exklusive **DEE ZEE** Note. Ausführliche Informationen über das gesamte Zubehörprogramm (u.a. Windabweiser, Edelstahl Zierleistsätze, Überrollbügel, etc.) finden Sie im aktuellen **DEE ZEE** Hauptkatalog. Oder rufen Sie uns an, Ihr Kundenberater berät Sie gerne.

Lieferumfang: Trittbrettersatz, inkl. Anbaumaterial und TÜV-Gutachten





Preis: Pro Satz

Baujahr	Modell	Beschreibung	Zusatzinformation	Artikel
	Universal (Satz)		schwarz	132-1245
	fast alle	Adapter, FX-Boards	Wagenheberaufnahme (Stück)	132-1255
72-96	G-Van 125" Radstand	GM Full-Size Van	Alu-poliert	132-1039
73-91	Suburban	GM Full-Size	Alu-poliert	132-1171
81-91	Blazer	GM Full-Size	Alu-poliert	132-1175
81-91	Blazer	GM Full-Size	Alu-schwarz	132-1183
82-93	Pick-Up	ST-10 Small-Size, LWB	Alu-schwarz, volle Länge	132-1233
83-93	Pick-Up	ST-10 Small-Size, LWB	Alu-poliert, volle Länge	132-1230
83-94	Blazer 2-türig	ST-10 Small-Size	Alu-poliert	132-1173
83-94	Blazer 2-türig	ST-10 Small-Size	Alu-schwarz	132-1181
83-94	Blazer 2-türig	ST-10 Small-Size	Edelstahl poliert	132-1203
84-95	Voyager & Caravan	Chrysler Mini-Van	Alu-poliert	132-1011
84-95	Voyager & Caravan	Chrysler Mini-Van	Alu-schwarz	132-1013
84-99	Cherokee	Jeep Mid-Size	Alu-poliert	132-1016
84-99	Cherokee	Jeep Mid-Size	Alu-schwarz	132-1017
85-94	Astro & Safari kurz	GM Mini-Van	Alu-poliert	132-1174
85-94	Astro & Safari lang	GM Mini-Van	Alu-schwarz	132-1182
85-97	Aerostar	Ford Mini-Van	Alu-schwarz	132-1234
87-95	Dodge Dakota	Dodge Small-Size	Alu-poliert, 6'-Box	132-1238
87-95	Dodge Dakota	Dodge Small-Size	Alu-schwarz, 6'-Box	132-1239
87-95	Nissan	Pathfinder	Alu-poliert	132-1240
88-00	GM Pick-Up	GM Full-Size	Alu-poliert	132-1177
88-00	GM Pick-Up	GM Full-Size	Alu-schwarz	132-1185
88-00	GM Pick-Up	GM Full-Size	Alu-poliert, 6'-Box	132-1187
88-00	GM Pick-Up	GM Full-Size	Alu-schwarz, 6'-Box	132-1188
88-00	GM Pick-Up	GM Full-Size	Edelstahl poliert	132-1201
88-00	GM Pick-Up	GM Full-Size ext.Cab.	Edelstahl poliert	132-1205
88-00	GM Pick-Up	GM-Full-Size	Alu-poliert, 8'-Box	132-1228
88-00	GM Pick-Up	GM Full-Size	Alu-poliert, 6'-Box	132-1229
88-00	GM Pick-Up	GM Full-Size	Alu-schwarz, 8'-Box	132-1231
88-00	GM Pick-Up	GM Full-Size	Alu-schwarz, 6'-Box	132-1232
88-00	GM Pick-Up	GM Full-Size	Alu-poliert	132-1247
90-92	Explorer 4-türig	Ford Small-Size	Alu-poliert	132-1236
90-94	Blazer 4-türig	ST-10 Small-Size	Alu-poliert	132-1191
90-94	Blazer 4-türig	ST-10 Small-Size	Alu-schwarz	132-1197
90-95	Toyota 4-türig	4-Runner	Alu-poliert	132-1242
90-95	Toyota 4-türig	4-Runner	Alu-schwarz	132-1243
91-96	Toyota	Landcruiser	Alu	132-1241

Karosserieteile & Zubehör

Baujahr	Modell	Beschreibung	Zusatzinformation	Artikel
91-97	Frontera & Rodeo	Opel & Isuzu	Alu-poliert	132-1221
91-97	Frontera & Rodeo	Opel & Isuzu	Alu-schwarz	132-1222
92-98	Grand Cherokee	Jeep	Alu-poliert	132-1018
92-98	Grand Cherokee	Jeep	Alu-schwarz	132-1019
92-99	Suburban	GM Full-Size	Alu-poliert	132-1172
92-99	Blazer 2-türig	GM Full-Size	Alu-poliert	132-1176
92-99	Blazer Tahoe Yukon 2-türig	GM Full-Size	Alu-schwarz	132-1184
92-99	Suburban	GM Full-Size	Edelstahl poliert	132-1202
92-99	Blazer/Tahoe/Yukon	GM Full-Size	Edelstahl pol. 2-türig	132-1204
92-99	Isuzu 4-türig	Trooper	Alu-poliert	132-1244
93-94	Explorer 4-türig	Ford Small-Size	Alu-schwarz	132-1235
93-94	Explorer 4-türig	Ford Small-Size	Alu-poliert	132-1237
94-97	Pick-Up	ST-10 Small-Size	Alu-poliert, STD-Kabine	132-1189
94-99	Dodge Pick-Up	Full-Size	nur für 8'Box	132-1107
94-99	Dodge Pick-Up	Dodge Full-Size	Alu-poliert Cab.-Länge	132-1214
94-99	Dodge Club.Cab	Full-Size Sidebox Boards	Alu-poliert, 6'-Box	132-1218
95-98	Blazer 4-türig	ST-10 Small-Size	Alu-poliert	132-1193
95-99	Astro & Safari	GM Mini-Van	Alu-poliert	132-1170
95-99	Blazer 4-türig	ST-10 Small-Size	Alu-poliert	132-1192
95-99	Blazer 2-türig	ST-10 Small-Size	Alu-poliert	132-1194
95-99	Blazer 2-türig	ST-10 Small-Size	Alu-schwarz	132-1199
95-99	Blazer/Tahoe/Yukon	GM Full-Size	Alu-schwarz 4-türig	132-1200
95-99	Blazer 2-türig	ST-10 Small-Size	Edelstahl poliert	132-1208
95-99	Blazer Tahoe Yukon	GM Full-Size	Edelstahl pol. 4-türig	132-1209
95-99	Explorer 4-türig	Ford Small-Size	Alu-poliert	132-1212
95-99	Windstar	Ford Mini-Van	Alu-poliert	132-1213
95-99	Dodge Club Cab.	Dodge Full-Size	Alu-poliert Cab.-Länge	132-1215
96-99	G-Van 135" Radstand	GM Full-Size Van	Alu-poliert	132-1190
96-99	G-Van 135" Radstand	GM Full-Size Van	Alu-schwarz	132-1196
96-99	Voyager & Caravan langer Radst.	Chrysler Mini-Van	Alu-poliert	132-1006
96-99	Voyager & Caravan kurzer Radst.	Chrysler Mini-Van	Alu-poliert	132-1007
96-99	Grand Voyager & Caravan	Chrysler Mini-Van	verchromt	132-1265
97-99	Opel Sintra & GM Venture	GM Mini-Van	Alu-schwarz	132-1186
97-99	Expedition	Ford Full-Size	Alu-poliert	132-1210
97-99	Expedition	Ford Full-Size	Alu-schwarz	132-1211
97-00	Opel Sintra & GM Venture	GM Mini-Van mit Standard Radstand	Alu-poliert	132-1178
97-00	Chevy Venture	GM Mini-Van mit verlängertem Radstand	Alu-poliert	132-1179
98-99	Dodge Durango	Dodge Small-Size	Alu-poliert	132-1216
98-99	Dodge Durango	Dodge Small-Size	Alu-schwarz	132-1217
99	Grand Cherokee	Jeep	Alu-poliert	132-1219
99	Grand Cherokee	Jeep	Alu-schwarz	132-1220
99-04	Sierra/Silverado Pick-Up	Bitte wenden Sie sich an unserere Mitarbeiter!	verchromt	132-1270

970 ENDKAPPEN & AUFLAGEGUMMI

Lieferumfang und Preis: Pro Stück

Beschreibung	Zusatzinformation	Artikel
Endkappe links	zu FX-Profil, universal, ab 1996 für Voyager LX	132-1038
Endkappe rechts	zu FX-Profil, universal, für 1996 Voyager LX	132-1037
Auflagegummi	universal, zu FX-Profil	132-1223
Endkappe L/V & R/H	zu FX-Profil, OEM-Ersatz	132-1249
Endkappe R/V & L/H	zu FX-Profil, OEM Ersatz	132-1250

Karosserieteile & Zubehör

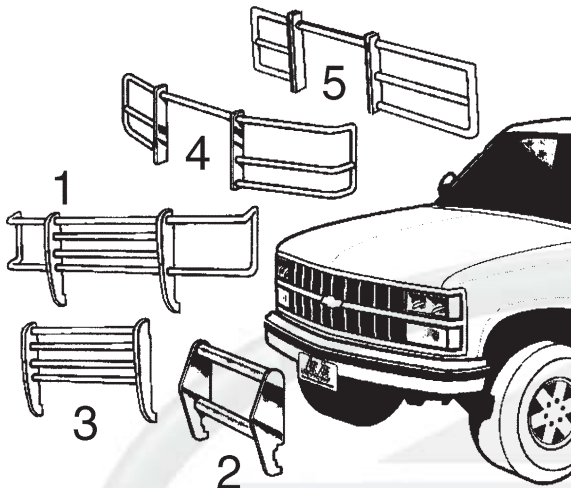

9 7 1 RAMMSCHUTZBÜGEL DEEZEE ALUMINIUM

DEE ZEE - The Quality Truck Accessory People -

PIKA-AUTOTEILE GMBH ist der offizielle Direktimporteur für **DEE ZEE** Produkte. **DEE ZEE** bietet Ihnen höchste Qualität und modernstes Design. Geben auch Sie Ihrem Fahrzeug die exklusive **DEE ZEE** Note. Ausführliche Informationen über das gesamte Zubehörprogramm (u.a. Windabweiser, Edelstahl Zierleistensätze, Überrollbügel, etc.) finden Sie im aktuellen **DEE ZEE** Hauptkatalog. Oder rufen Sie uns an, Ihr Kundenberater berät Sie gerne.

ULTRASHINE Serie = Ausführung Aluminium in silber-grau-metallic, Pulverbeschichtet

BLACKTUBE Serie = Ausführung Aluminium in schwarz-glänzend, Pulverbeschichtet

Short Grill Guard = Rammschutzbügel (ohne Scheinwerferabdeckung), Aluminium mit D-Profil-Rohren (3-fach/horizontal) und Plastikschutzabdeckung aller Verschraubungen.

Grill Guard = wie Short Grill Guard, jedoch inkl. Scheinwerferabdeckung

Grill Bar = Rammschutzbügel (ohne Scheinwerferabdeckung), Aluminium mit runden Profil-Rohren (2-fach/horizontal)

Brush Guard = Zusatzteil nur für Grill Bar. Außenteil für Rammschutz (Scheinwerferabdeckung).

Lieferumfang und Preis: Pro Stück

DEEZEE[®]
The Quality Truck Accessory People

Karosserieteile & Zubehör

Modell	Modell	Beschreibung	Artikel	Ausführung	Bild Nr.
1992-98 Blazer Full Size	1988-99 Pick-Up	Grill Bar, innen	132-1044	Ultrashine	2
1994-97 ST-10 Blazer	1994-97 ST-10 Pick-Up	Short Grill Guard, innen	132-1048	Ultrashine	3
1994-97 ST-10 Blazer	1995-97 ST-10 Pick-Up	Grill Guard, kpl.	132-1049	Ultrashine	1
1992-99 Blazer Full-Size	1988-99 Pick-Up	Grill Guard, kpl.	132-1050	Ultrashine	1
1994-97 ST-10 Blazer	1994-97 ST-10 Pick-Up	Short Grill Guard, innen	132-1051	Black Tube	3
1992-98 Blazer Full Size	1988-99 Pick-Up	Short Grill Guard, innen	132-1052	Ultrashine	3
1992-99 Blazer Full Size	1988-99 Pick-Up	Brush Guard, aussen	132-1057	Ultrashine	4
1995-97 Ford Explorer		Short Grill Guard, innen	132-1098	Ultrashine	3
1994-99 Dodge Full-Size	1994-99 Pick-Up	Grill Guard, kpl.	132-1102	Ultrashine	1
Muster	Rammschutz	Mini-Display, kpl.	132-1251		1

9 7 1 RAMMSCHUTZBÜGEL DEEZEE ALU & EDELSTAHL

DEE ZEE - The Quality Truck Accessory People -

PIKA-AUTOTEILE GMBH ist der offizielle Direktimporteur für **DEE ZEE** Produkte. **DEE ZEE** bietet Ihnen höchste Qualität und modernstes Design. Geben auch Sie Ihrem Fahrzeug die exklusive **DEE ZEE** Note. Ausführliche Informationen über das gesamte Zubehörprogramm (u.a. Windabweiser, Edelstahl Zierleistungsätze, Überrollbügel, etc.) finden Sie im aktuellen **DEE ZEE** Hauptkatalog. Oder rufen Sie uns an, Ihr Kundenberater berät Sie gerne.

Einfache und schnelle Montage des Rammschutzes, da in den meisten Fällen die vorhandenen Befestigungspunkte am Fahrzeug genutzt werden können.

Der **“OFF ROAD TUBE”** Rammschutz ist aus poliertem Edelstahl gefertigt.

Der **“BACK ROAD TUBE”** Rammschutz ist aus Aluminium gefertigt und nur in schwarzer Pulverbeschichtung lieferbar. Beide o.g. Versionen decken die gesamte Fahrzeugbreite ab.

Lieferumfang und Preis: Pro Stück

Baujahr	Modell	Modell	Beschreibung	Artikel
88-98	Tahoe/Yukon 1992-1998	Pick-Up 1988-1998	Alu-schwarz	132-1045
88-98	Tahoe/Yukon 1992-1998	Pick-Up 1988-1998	Edelstahl	132-1054
94-99	Dodge Full Size	Pick-Up	Alu-schwarz	132-1100
94-99	Dodge Full Size	Pick-Up	Edelstahl	132-1103
95-97	ST-10	Blazer	Alu-schwarz	132-1046
95-97	ST-10	Blazer 2 & 4-türig	Edelstahl	132-1055
95-98	Ford	Explorer	Alu-schwarz	132-1097
95-98	Ford	Explorer	Edelstahl	132-1099
95-99	Jeep	Wrangler	Alu-schwarz	132-1108
95-99	Jeep	Wrangler	Edelstahl	132-1109
96-98	Jeep	Grand Cherokee	Alu-schwarz	132-1031
96-98	Jeep	Grand Cherokee	Edelstahl	132-1021
96-99	Jeep	Cherokee Sport	Alu-schwarz	132-1032
97-98	Dakota P/U 1997	Durango 1998	Alu-schwarz	132-1101
97-99	Dodge	Dakota & Durango	Edelstahl	132-1104
98-99	ST-10	Blazer	Alu-schwarz	132-1047
98-99	ST-10	Blazer	Edelstahl	132-1056

DEEZEE[®]
The Quality Truck Accessory People

Karosserieteile & Zubehör



9 7 2 KANTENSCHUTZ-LADEFLÄCHE

DEE ZEE - The Quality Truck Accessory People -

PIKA-AUTOTEILE GMBH ist der offizielle Direkt-

importeuer für **DEE ZEE** Produkte. **DEE ZEE** bietet Ihnen höchste Qualität und modernstes Design.

Geben auch Sie Ihrem Fahrzeug die exklusive **DEE ZEE** Note. Ausführliche Informationen über das gesamte Zubehörprogramm (u.a. Windabweiser, Edelstahl Zierleistungsätze, Überrollbügel, etc.) finden Sie im aktuellen **DEE ZEE** Hauptkatalog.

Oder rufen Sie uns an, Ihr Kundenberater berät Sie gerne.

Die seitlichen Abdeckungen (Kantenschutz) haben ein U-Profil.

BRITE TREAD Serie = Ausführung Aluminium Riffelblech, pulverbeschichtet

EXTRUDED Serie = Ausführung Aluminium glatt (Hi-Luster), pulverbeschichtet

DY-NAM-X Serie = Ausführung Lexan (unzerbrechlich)

Lieferumfang und Preis der vorderen/hinteren Abdeckungen: Pro Stück

Lieferumfang und Preis der seitlichen Abdeckungen : Pro Satz

Baujahr	Modell	Beschreibung	Zusatzinformation	Artikel	Ausführung
86-97	Nissan Pick-Up	Kantenschutz	Aluminium	132-1246	
88-00	GM Pick-Up Full Size	Kantenschutz seitlich	6'-Box, U-Profil	132-1059	Brite Trend
88-00	GM Pick-Up Full Size	Kantenschutz seitlich	8'-Box, U-Profil	132-1060	Brite Trend
88-00	GM Pick-Up Full Size	Kantenschutz seitlich	6'-Box, U-Profil	132-1062	Extruded
88-00	GM Pick-Up Full-Size	Kantenschutz Heckklappe	Edelstahl	132-1094	Edelstahl
88-00	GM Pick-Up Full-Size	Kantenschutz vorne/quer	Edelstahl	132-1095	Edelstahl
88-00	GM Pick-Up Full Size	Kantenschutz seitlich	6'-Box, U-Profil	132-1096	Edelstahl
88-00	GM Pick-UP Full-Size	Kantenschutz Heckklappe	Aluminium	132-1105	FX-Extruded
88-00	GM Pick-Up Full-Size	Kantenschutz vorne/quer	Aluminium	132-1128	FX-Extruded
88-00	GM Pick-Up Full-Size	Kantenschutz Heckklappe	Lexan	132-1149	DY-NAM-X
88-00	GM Pick-Up Full-Size	Kantenschutz vorne/quer	Lexan	132-1150	DY-NAM-X
88-00	GM Pick-Up Full-Size	Kantenschutz seitlich	6' Box, U-Profil	132-1152	DY-NAM-X
88-00	GM Pick-Up Full-Size	Kantenschutz seitlich	8'-Box, U-Profil	132-1257	Edelstahl
94-00	ST-10 Pick-Up	Kantenschutz seitlich	6'-Box, U-Profil	132-1061	Extruded
94-00	ST-10 Pick-Up	Kantenschutz Heckklappe	Aluminium	132-1106	Extruded
94-00	ST-10 Pick-Up & Blazer	Kantenschutz vorne/quer	Aluminium	132-1129	Extruded
94-00	ST-10 Pick-Up	Kantenschutz Heckklappe	Lexan	132-1148	DY-NAM-X
94-00	ST-10 Pick-Up	Kantenschutz vorne/quer	Lexan	132-1151	DY-NAM-X
94-00	ST-10 Pick-Up	Kantenschutz seitlich	Lexan	132-1153	DY-NAM-X
94-00	Dodge Pick-Up Full-Size	Kantenschutz Heckklappe	Edelstahl	132-1254	

Karosserieteile & Zubehör



Alu-Verkleidungen



Einstiegsbügel

9 7 2 VERKLEIDUNG ALU - HECKKLAPPE-& VORNE

Baujahr	Modell	Beschreibung	Zusatzinformation	Artikel
88-00	GM Pick-Up Full-Size	Alu-Verkleidung	Heckklappe	132-1110
88-00	GM Pick-Up Full-Size	Alu-Verkleidung	Heckklappe	132-1111
88-00	GM Pick-Up Full-Size	Alu-Verkleidung vorne/quer		132-1127

9 7 3 EINSTIEGBÜGEL-NERF-STEP-BAR

DEE ZEE - The Quality Truck Accessory People -

PIKA-AUTOTEILE GMBH ist der offizielle Direktimporteur für **DEE ZEE** Produkte. **DEE ZEE** bietet Ihnen höchste Qualität und modernstes Design. Geben auch Sie Ihrem Fahrzeug die exklusive **DEE ZEE** Note. Ausführliche Informationen über das gesamte Zubehörprogramm (u.a. Windabweiser, Edelstahl Zierleistungsätze, Überrollbügel, etc.) finden Sie im aktuellen **DEE ZEE** Hauptkatalog. Oder rufen Sie uns an, Ihr Kundenberater berät Sie gerne.

ULTRASHINE Serie = Ausführung Aluminium in silber-grau-metallic, pulverbeschichtet

BLACKTUBES Serie = Ausführung Aluminium in schwarz-glänzend, pulverbeschichtet

OFF ROAD TUBES Serie = Ausführung Edelstahl poliert

BACK ROAD TUBES Serie = Ausführung Aluminium in schwarz, pulverbeschichtet

Alle o.g. **DEE ZEE** Einstiegsbügel (Aluminium oder Edelstahl) haben einen Rohrdurchmesser von ca. 3". Einfache Montage, da in den meisten Fällen die werkseitigen Befestigungspunkte am Fahrzeug genutzt werden können.

Lieferumfang und Preis: Pro Stück

DEEZEE[®]
The Quality Truck Accessory People

Karosserieteile & Zubehör

Baujahr	Modell	Beschreibung	Zusatzinformation	Artikel	Ausführung
	Universal	Einstiegbügel	Alu-silber-met.	132-1252	Ultrashine Tubes
	Universal	Einfußgröße	verchromt	292-1057	
82-90	ST-10 Blazer	Einstiegbügel	verchromt	173-1010	
84-98	Cherokee Sport	Einstiegbügel	Alu-schwarz	132-1027	Back Road Tubes
85-89	Pick-Up Universal	Einstiegbügel	Alu-silber-met.	132-1028	Ultrashine Tubes
85-99	Pick-up Universal	Einstiegbügel	Alu-schwarz	132-1071	Back Road Tubes
88-99	GM Pick-Up Full Size	Einstiegbügel	Alu-schwarz	132-1069	Back Road Tubes
88-99	GM-Pick-Up FS Ext.Cab	Einstiegbügel	Alu-schwarz	132-1068	Back Road Tubes
88-00	GM Pick-Up FS Ext.Cab	Einstiegbügel	Edelstahl	132-1077	Off Road Tubes
88-00	GM Pick-Up Full Size	Einstiegbügel	Edelstahl	132-1078	Off Road Tubes
95-98	Ford Explorer 4-türig	Einstiegbügel	Edelstahl	132-1073	Off Road Tubes
95-00	Jeep Wrangler	Einstiegbügel	Edelstahl	132-1072	Off Road Tubes
95-00	ST-10 Blazer 4-türig	Einstiegbügel	Alu-schwarz	132-1066	Back Road Tubes
95-00	Dodge Pick-Up	Einstiegbügel	Alu-schwarz	132-1067	Back Road Tubes
95-00	Tahoe / Yukon 4-türig	Einstiegbügel	Alu-schwarz	132-1070	Back Road Tubes
95-00	ST-10 Blazer 4-türig	Einstiegbügel	Edelstahl	132-1075	Off Road Tubes
95-00	Tahoe / Yukon 4-türig	Einstiegbügel	Edelstahl	132-1079	Off Road Tubes
95-00	Jeep Wrangler	Einstiegbügel	Alu-schwarz	132-1064	Back Road Tubes
96-98	Grand Cherokee	Einstiegbügel	Alu-schwarz	132-1029	Back Road Tubes
96-98	Grand Cherokee	Einstiegbügel	Edelstahl	132-1020	Off Road Tubes
98	Opel Frontera/Isuzu	Einstiegbügel	Alu-schwarz	132-1063	Back Road Tubes
98-00	Dodge Durango	Einstiegbügel	Alu-schwarz	132-1065	Back Road Tubes
98-00	Dodge Durango	Einstiegbügel	Edelstahl	132-1074	Off Road Tubes

9 7 4 SCHUTZGITTER / HECKLEUCHTE

Lieferumfang und Preis: Pro Satz

Baujahr	Zusatzinformation	Artikel
96-98	Grand Cherokee Alu/schwarz	132-1033



DEEZEE[®]
The Quality Truck Accessory People

Karosserieteile & Zubehör

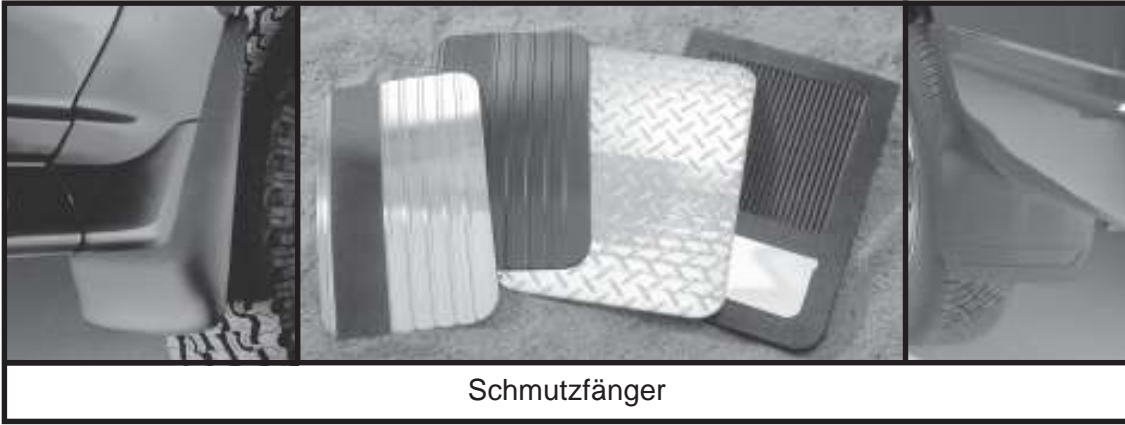

Schmutzfänger

9 7 5 SCHMUTZFÄNGER

Lieferumfang und Preis: Pro Satz

Baujahr	Schmutzfänger vorne DEE ZEE	Schmutzfänger hinten DEE ZEE
85-96	132-1034	132-1034

9 7 5 SCHMUTZFÄNGER

Lieferumfang und Preis: Pro Satz

Baujahr	Modell	Beschreibung	Schmutzfänger vorne DEE ZEE	Schmutzfänger hinten DEE ZEE
88-99	Blazer / Tahoe & P/U	Schmutzfänger	132-1087	132-1088
95-99	ST-10 Blazer & P/U	Schmutzfänger	132-1089	132-1090

DEEZEE[®]
 The Quality Truck Accessory People



Schmutzfänger

9 7 5 SCHMUTZFÄNGER

Universal Schmutzfänger von **PLASTICOLOR** sind in verschiedenen Größen und Ausführungen lieferbar.

Achtung: Der Montagesatz ist erforderlich, aber nicht im Lieferumfang enthalten.

Lieferumfang und Preis: Pro Satz

Beschreibung	Zusatzinformation	Maß	Artikel
Schmutzfänger Universal	"Yosemite Sam Back off"	8 x 15"	254-1086
Schmutzfänger Universal	"Dirty, Mean & Nasty"	8 x 15"	254-1087
Schmutzfänger Universal	"Yosemite Sam"	7 x 11"	254-1088
Schmutzfänger Universal	Chevy "Heartbeat Of America"	7 x 11"	254-1089
Schmutzfänger Universal	Ford "The Best Never Rest"	8 x 15"	254-1090
Schmutzfänger Universal	Chevy "Heartbeat Of America"	8 x 15"	254-1091
Schmutzfänger Universal	Chevy "Heartbeat Of America"	10 x 14"	254-1092
Schmutzfänger Universal	Ford "The Best Never Rest"	10 x 14"	254-1093
Schmutzfänger Universal	Chevy "Heartbeat Of America"	12 x 18"	254-1095
Schmutzfänger Universal	"Dirty, Mean & Nasty"	12 x 18"	254-1096
Schmutzfänger Universal	"Yosemite Sam Back Off"	12 x 18"	254-1097
Halter	für alle Schmutzfänger		254-1098

9 7 5 KOTFLÜGELSCHONER

Lieferumfang und Preis: Pro Stück

Beschreibung	Zusatzinformation	Artikel
Kotflügelshoner	rot mit Edelbrock-Aufschrift	140-1057

Karosserieteile & Zubehör

9 7 7 *ARMLEHNE*

Lieferumfang und Preis: Pro Stück

Baujahr	Beschreibung	Modell	Artikel
73-95	Reparatursatz Armlehne	GM PKW & Truck	222-1367



9 7 8 *DECKEL-MITTELKONSOLE*

Lieferumfang und Preis: Pro Stück

Baujahr	Zusatzinformation	Modell	Zusatzinformation	Edelholz- ausstattung
72-82	Verkleidung Mittelkonsole	Camaro & Firebird		166-1000
73-81	Deckel für Mittelkonsole	Camaro & Firebird	nicht gepolstert	222-1359



9 7 8 FÜHRUNG-SITZGURT

Lieferumfang und Preis: Pro Stück

Baujahr	Beschreibung	Zusatzinformation	Artikel
74-95	Sitzgurtführung	schwarz	222-1362



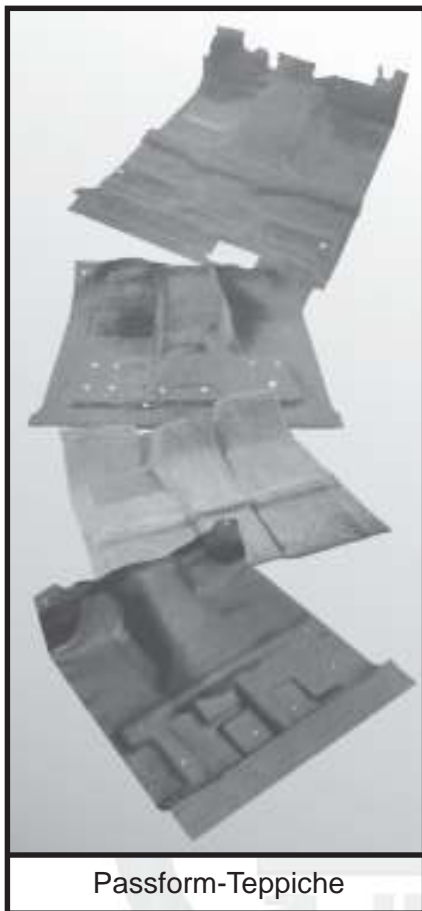

Passform-Teppiche

Lieferumfang und Preis: Pro Stück

Baujahr	Modell	Zusatzinformation/Farbe	Artikel
70-81	Camaro/Firebird/Trans-Am	komplett, schwarz	232-1014
70-81	Camaro/Firebird/Trans-Am	komplett, dunkelblau	232-1015
70-81	Camaro/Firebird/Trans-Am	komplett, dunkelrot	232-1016
70-81	Camaro/Firebird/Trans-Am	komplett, beige	232-1017
78-91	Blazer Full-Size	nur vorne, schwarz	232-1000
78-91	Blazer Full-Size	nur vorne, dunkelrot	232-1001
78-91	Blazer Full-Size	nur vorne, beige	232-1002
78-91	Blazer Full-Size	komplett, schwarz	232-1006
78-91	Blazer Full-Size	komplett, dunkelrot	232-1007
78-91	Blazer Full-Size	komplett, beige	232-1008
82-90	Bronco II	komplett, schwarz	232-1012
82-90	Bronco II	komplett, beige	232-1013
82-92	Camaro/Firebird/Trans-Am	komplett, dunkelblau	232-1019
82-92	Camaro/Firebird/Trans-Am	komplett, beige	232-1020
82-92	Camaro/Firebird/Trans-Am	komplett, schwarz	232-1018
82-92	Camaro/Firebird/Trans-Am	komplett, dunkelblau	232-1019
82-92	Camaro/Firebird/Trans-Am	komplett, grau	232-1021
82-92	Camaro/Firebird/Trans-Am	Kofferraumteppich schwarz	232-1022
82-92	Camaro/Firebird/Trans-Am	Kofferraumteppich dunkelblau	232-1023
82-92	Camaro/Firebird/Trans-Am	Kofferraumteppich dunkelrot	232-1024
82-92	Camaro/Firebird/Trans-Am	Kofferraumteppich beige	232-1025
82-92	Camaro/Firebird/Trans-Am	Kofferraumteppich grau	232-1026
92->	Blazer/Tahoe Full-Size	nur vorne, schwarz	232-1003
92->	Blazer/Tahoe Full-Size	nur vorne, dunkelrot	232-1004
92->	Blazer/Tahoe Full-Size	nur vorne, beige	232-1005
92->	Blazer/Tahoe Full-Size	komplett, schwarz	232-1009
92->	Blazer/Tahoe Full-Size	komplett, dunkelrot	232-1010
92->	Blazer/Tahoe Full-Size	komplett, beige	232-1011

Karosserieteile & Zubehör



Motorhaubenform & Breite



inkl. Kotflüglecken

9 8 0 WINDABWEISER - MOTORHAUBE

DEE ZEE - The Quality Truck Accessory People -

PIKA-AUTOTEILE GMBH ist der offizielle Direktimporteur für **DEE ZEE** Produkte. **DEE ZEE** bietet Ihnen höchste Qualität und modernstes Design. Mit dem **DEE ZEE** Motorhaubenwindabweiser geben Sie Ihrem Fahrzeug die exklusive **DEE ZEE** Note.

Die **DEE ZEE** Windabweiser sind aus unzerbrechlichem Lexan gefertigt und leicht zu montieren.

Ausführliche Informationen über das gesamte Zubehörprogramm (u.a. Trittbretter, Edelstahl Zierleistensätze, Überrollbügel, etc.) finden Sie im aktuellen **DEE ZEE** Hauptkatalog.

Oder rufen Sie uns an, Ihr Kundenberater berät Sie gerne.

Lieferumfang und Preis: Pro Stück

Baujahr	Modell	Beschreibung	Zusatzinformation	Artikel
72-95	GM Full-Size/G-Van	Motorhaubenform & Breite	rauchgetönt	213-1000
79-87	GM Full-Size P/U & Blazer	Motorhaubenform & Breite	rauchgetönt	132-1113
79-87	Jeep Universal	Motorhaube gerade	rauchgetönt	132-1123
79-99	Universal	Motorhaube gerade	rauchgetönt	132-1122
82-91	Econoline Van	Motorhaubenform & Breite	rauchgetönt	132-1117
83-95	Bronco II & Explorer	Motorhaubenform & Breite	rauchgetönt	132-1114
85-94	Astro/Safari-Van	Motorhaubenform & Breite	rauchgetönt	132-1116
88-99	GM Full-Size neue Generation	Motorhaubenform & Breite	rauchgetönt	132-1112
88-99	GM Full-Size P/U	Motorhaube inkl. Ecken	rauchgetönt	132-1124
91-95	Voyager	Motorhaube inkl. Ecken	rauchgetönt	132-1001
92-96	Ford Bronco FS	Motorhaubenform & Breite	rauchgetönt	132-1115
93-98	Grand Cherokee	Motorhaubenform & Breite	rauchgetönt	132-1024
93-98	Grand Cherokee	Motorhaube inkl. Ecken	rauchgetönt	132-1023
94-99	ST-10 P/U & Blazer	Motorhaubenform & Breite	rauchgetönt	132-1118
94-99	Windstar Mini-Van	Motorhaubenform & Breite	rauchgetönt	132-1121
94-99	ST-10 P/U & Blazer	Motorhaube inkl. Ecken	rauchgetönt	132-1125
95-99	Astro/Safari-Van	Motorhaubenform & Breite	rauchgetönt	132-1119
95-99	Explorer	Motorhaubenform & Breite	rauchgetönt	132-1120
96-99	Voyager	Motorhaube inkl. Ecken	rauchgetönt	132-1002

Karosserieteile & Zubehör

9 8 3 LEITER



Lieferumfang und Preis: Pro Stück

Beschreibung	Modell	Artikel
Leiter Edelstahl	Vans Full-Size	287-1001
Leiter Aluminium	Vans Full-Size	287-1000
Leiter Edelstahl	Minivans	287-1003

9 8 4 ZUBEHÖR / LADERAUMABDECKUNG

Lieferumfang und Preis: Pro Stück

Baujahr	Modell	Beschreibung	Artikel
82-93	Chevrolet Blazer	S10 Laderaumabdeckung	323-1000

9 8 4 KOFFERRAUMWANNE

DEE ZEE - The Quality Truck Accessory People -

PIKA-AUTOTEILE GMBH ist der offizielle Direktimporteur für **DEE ZEE** Produkte. Ausführliche Informationen über das gesamte Zubehörprogramm (u.a. Windabweiser, Edelstahlzierleistsätze, Überrollbügel, etc.) finden Sie im aktuellen **DEE ZEE** Hauptkatalog.

Oder Sie rufen uns an, Ihr Kundenberater berät Sie gerne. Die universell verstellbare Kofferraumwanne schützt den Frachtraum vor Verschmutzung und ist nach Bedarf verstellbar.

Lieferumfang und Preis: Pro Stück

Beschreibung/Zusatzinformation	Artikel
Kunststoff, verstellbar, schwarz	132-1005

DEEZEE[®]
The Quality Truck Accessory People



Stauboxen

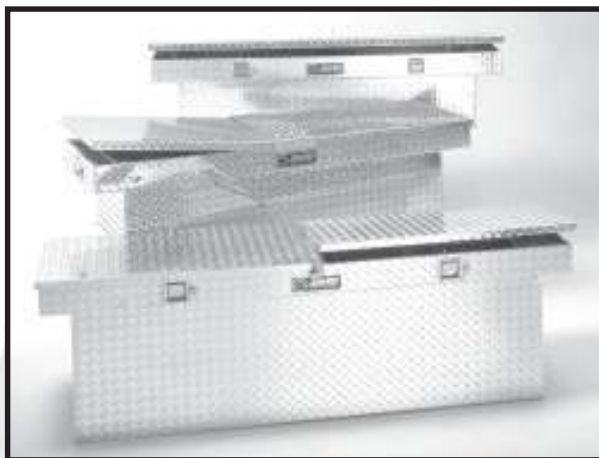

9 8 5 STAUBOXEN

DEE ZEE liefert eine große Auswahl an unterschiedlichen Staukasten, für jeden Einsatzzweck. Hier nur eine kleine Auswahl. Ausführliche Informationen über das gesamte Lieferprogramm finden Sie im aktuellen **DEE ZEE** Hauptkatalog.

Oder rufen Sie uns an, Ihr Kundenberater berät Sie gerne.

Lieferumfang und Preis: Pro Stück

Maße	Beschreibung	Zusatzinformation	Artikel
L095 x B48 x H40cm	Golden Serie		132-1025
L118 x B48 x H40cm	Golden Serie		132-1026
L150 x B61 x H51cm	Reserveradbox	f.8'-Box alle Full-Size P/U	132-1146
L118 x B48 x H46cm	Silver Serie	für alle Full-Size P/U	132-1147
L122 x B38 x H28cm	Seitenwandmontage		132-1226
L221 x B38 x H28cm	Seitenwandmontage		132-1227

DEEZEE[®]
The Quality Truck Accessory People

986 ANTENNE

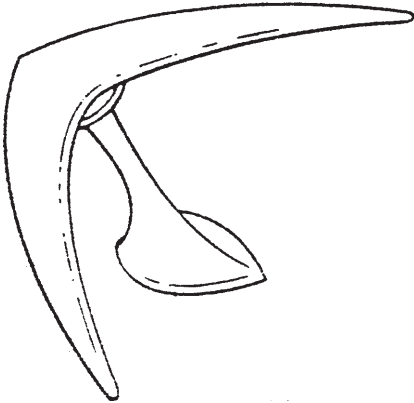

Boomerangantennen sind universell verwendbar und erfreuen sich auch hierzulande immer größerer Beliebtheit. Die Antennen sind mit und ohne Beleuchtung lieferbar.

Lieferumfang und Preis: Pro Stück

Beschreibung/Zusatzinformation	Boomerang- antenne	Boomerang- antenne beleuchtet
Universal-Antenne	113-1000	113-1001

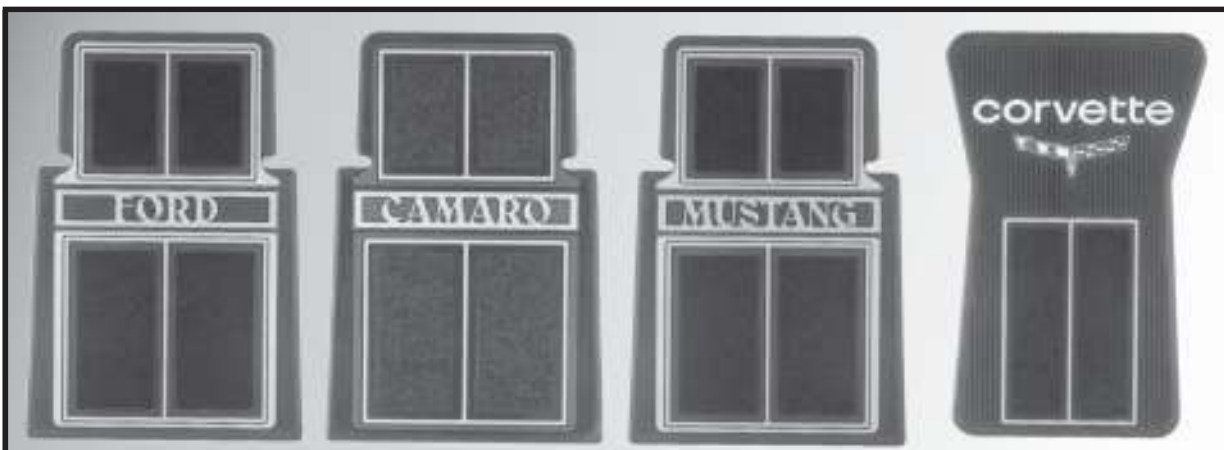

Fußmatten mit Teppicheinsatz

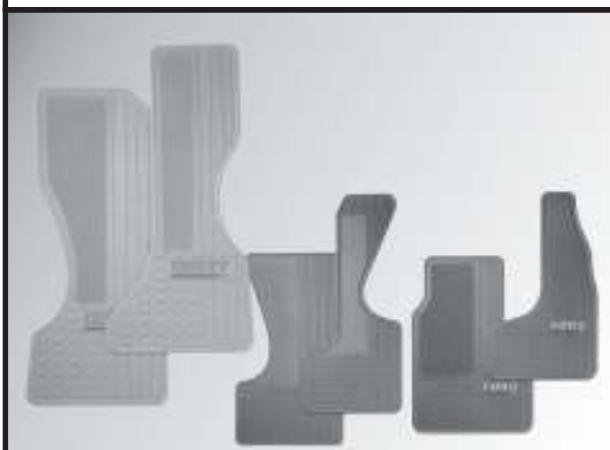

254-1066

254-1068

254-1039



auf Anfrage

254-1034

9 8 8 FUSSMATTEN-PLASTICOLOR

PLASTICOLOR: Universal- und Paßformfußmatten für amerikanische Fahrzeuge

Lieferumfang und Preis: Pro Satz



Baujahr	Modell	Ausführung	Schrift/Emblem	Lage	Schwarz	Blau	Braun	Rot	Beige	Bordeaux	Schwarz-Grau
	Chevy PKW	Gummimatte mit Teppicheinsatz	Heatbeat of America	vorne					254-1026	254-1027	
	Ford PKW	Gummimatte mit Teppicheinsatz	The Best Never Rest	vorne					254-1028	254-1029	254-1030
	Ford Pick-Up	Gummimatte mit Teppicheinsatz	The Best Never Rest	vorne					254-1041	254-1042	
	Chevy PKW	Gummimatte mit Teppicheinsatz	Chevrolet	vorne	254-1012	254-1013	254-1014	254-1015			
	GM Blazer/Jimmy	Gummimatte mit Teppicheinsatz	Blazer	vorne	254-1049	254-1050	254-1051	254-1052			
	Jeep	Gummimatte mit Teppicheinsatz	Jeep	vorne	254-1070	254-1071	254-1072	254-1073			
67-81	Camaro	Gummimatte mit Teppicheinsatz	Camaro	vorne	254-1016	254-1017	254-1018	254-1019			
69-81	Trans-Am	Gummimatte mit Teppicheinsatz	Trans-Am	vorne	254-1004		254-1010	254-1011			
75-96	Econoline Van	Gummimatte mit Teppicheinsatz	Ford	vorne					254-1038	254-1039	254-1040
76-82	Corvette	Gummimatte mit Teppicheinsatz	Corvette & Emblem	vorne	254-1007		254-1008	254-1009			
77-82	Chevy G-Van	Gummimatte	Chevy	vorne	254-1057	254-1058			254-1059	254-1060	
78-99	Dodge FS-Van	Gummimatte mit Teppicheinsatz	ohne	vorne					254-1067	254-1068	254-1069
82-92	Camaro	Gummimatte mit Teppicheinsatz	Camaro	vorne					254-1023	254-1024	
82-99	GM Blazer ST-10	Gummimatte mit Teppicheinsatz	S-10	vorne	254-1053	254-1054	254-1055	254-1056			
83-96	Chevy G-Van	Gummimatte mit Teppicheinsatz	Chevy	vorne		254-1035			254-1066	254-1036	254-1037
84-96	Corvette	Gummimatte mit Teppicheinsatz	Corvette	vorne					254-1020	254-1021	254-1022
84-99	Ford Bronco II	Gummimatte mit Teppicheinsatz	Bronco	vorne					254-1046	254-1047	254-1048
84-99	Voyager/Caravan/T&C	Gummimatte mit Teppicheinsatz	ohne	vorne					254-1001	254-1002	254-1003
85-99	Astro	Gummimatte mit Teppicheinsatz	Astro	vorne		254-1034			254-1031	254-1032	254-1033
91-99	Ford Explorer	Gummimatte mit Teppicheinsatz	Explorer	vorne					254-1043	254-1044	254-1045

Karosserieteile & Zubehör



9 8 8 FUSSMATTEN-PLASTICOLOR

PLASTICOLOR: Universal- und Paßformfußmatten für amerikanische Fahrzeuge

Lieferumfang und Preis: Pro Satz

Modell	Information	Lage / Schrift-Emblem	schwarz	blau	braun	rot	beige	bordeaux	schwarz-grau
Universal Gummimatte mit Teppicheinsatz	hinten / ohne			254-1082			254-1083	254-1084	254-1085
Universal Gummimatte mit Teppicheinsatz	vorne / ohne		254-1061	254-1062			254-1063	254-1064	254-1099
Universal Gummimatte	vorne / Dirty, Mean & Nasty		254-1065						
Universal Gummimatte mit Teppicheinsatz	vorne / ohne		254-1074	254-1075	254-1076				
Universal Gummimatte mit Teppicheinsatz	hinten / ohne		254-1078	254-1081	254-1080	254-1079			

9 8 8 FUSSMATTEN

Gummifußmatten, universal, garantiert rutschfest, optimale Schmutzaufnahme.

Lieferumfang und Preis: Pro Stück

Beschreibung	Zusatzinformation / Maß	Artikel
Allwetter-Einzelfußmatte vorne	Gummi-schwarz L74 x B42cm	132-1014
Allwetter-Einzelfußmatte hinten	Gummi-schwarz L36 x B42cm	132-1015





9 8 9 SONNENBLLENDE - UNIVERSAL

Sonnenblende von außen am Fahrzeugdach zu montieren, nicht passend für Hochdachfahrzeuge.
Einfache Montage und lackierbar.
Optische Aufwertung des Fahrzeuges bei reduzierter Aufheizung des Innenraumes.

Lieferumfang und Preis: Pro Stück

Baujahr	Beschreibung	Zusatzinformation	Artikel
	Beleuchtungskit	für alle Sonnenblenden	282-1088
70->	Sonnenblende	Dodge Van Full Size	282-1120
71->	Sonnenblende	GM G Van Full Size (Flachdach)	282-1119
75-91	Sonnenblende	Ford Van Full Size	282-1121
76-91	Sonnenblende	Blazer Full Size & 1973-1987 Pick-Up	282-1129
82-93	Sonnenblende	ST-10 Blazer & Pick-Up	282-1125
82-94	Sonnenblende	ST-10 Blazer	282-1128
85->	Sonnenblende	Astro/Safari Mini Van	282-1122
86->	Sonnenblende	Jeep Cherokee	282-1033
90->	Sonnenblende	Ford Explorer	282-1127
92->	Sonnenblende	Ford Van Full Size	282-1123
92->	Sonnenblende	Blazer/Tahoe Full Size, ab 1988 Pick-Up	282-1131
94->	Sonnenblende	Dodge Pick-Up Full Size	282-1130
95->	Sonnenblende	ST-10 Blazer & Pick-Up	282-1126



Wir sind der offizielle Direktimporteur für **HAYNES** Fachbücher.

HAYNES Reparaturanleitungen sind für die in Europa, meistverkauften amerikanischen Fahrzeuge erhältlich. Sie unterstützen Sie bei jedem Handgriff, sei es bei der Wartung, Pflege oder bei umfangreichen Reparaturen Ihres Fahrzeuges.

Ausführliche Fotografien ergänzen die klaren und leicht verständlichen Anleitungen. Jede Reparaturanleitung beruht auf dem vollständigen Auseinander- und Wiederaufbau des jeweiligen Fahrzeugs. Eine Vielzahl von Bildern und Zeichnungen illustrieren alle Wartungsarbeiten.

Jede Reparaturanleitung wird mit einem Gratis-Exemplar unseres kleinen Wörterbuches geliefert. Sie finden in ihm die Übersetzungen der in den Reparaturanleitungen verwendeten technischen Fachausdrücke.

Bitte beachten Sie :

- alle Bücher sind in englischer Sprache.
- zu jeder Reparaturanleitung wird kostenlos ein technisches Wörterbuch mitgeliefert.



Lieferumfang: Reparaturhandbuch mit Wörterbuch

Preis: Pro Reparaturhandbuch

Baujahr	Thema/Modell	Artikel	Baujahr	Thema/Modell	Artikel
	Fachwörterbuch Englisch-Deutsch	170-1000	81-93	Isuzu Trooper / Isuzu Pick-Up	170-1121
49-86	Jeep CJ	170-1087	82-92	Camaro	170-1025
65-73	Ford Mustang	170-1062	82-92	Pontiac Firebird & Trans Am	170-1094
67-87	GM Pick-Up & Blazer FS	170-1036	82-94	S-10 Pick-Up & Blazer	170-1038
67-87	GM Pick-Up	170-1036	82-94	GM Frontantrieb Skyhawk, Cimmaron Cavalier, Firenza, Sunbird, 2000	170-1080
67-91	Blazer Full Size	170-1036	82-95	Chrysler Le Baron	170-1045
68-82	Corvette	170-1029	82-96	GM Frontantrieb Century, Celebrity Ciera, Cutlass Cruiser, 6000	170-1078
68-96	GMC & Chevy Vans Full Size	170-1041	83-86	Nissan Pulsar	170-1090
69-87	Malibu & El Camino	170-1027	83-88	Ford Thunderbird Mercury Cougar	170-1073
69-90	Chevrolet Full Size	170-1031	83-93	Ford Bronco II & Ranger	170-1070
69-91	Ford Van Econoline Full Size	170-1075	84-88	Pontiac Fiero	170-1092
70-81	Camaro & Z28	170-1024	84-89	Dodge Daytona	170-1047
70-81	Pontiac Firebird & Trans Am	170-1093	84-95	Voyager	170-1004
70-86	Pontiac Bonneville, Grand Am Grand Prix, LeMans, Tempest	170-1125	84-95	Voyager/Caravan/Town & Country	170-1004
70-88	Monte Carlo	170-1034	84-96	Corvette	170-1030
70-90	Buick/Olds/Pontiac Full Size	170-1020	84-00	Jeep Cherokee	170-1006
70-93	Cadillac DeVille	170-1023	85-92	Chevy Nova & Geo Prizm	170-1035
70-01	Lincoln Heckantrieb	170-1006	85-95	Skylark, Somerset, Achieva, Calais, Grand Am	170-1083
70-01	Lincoln Continental Mark Serie, TownCar	170-1122	85-98	Astro/Safari Van	170-1022
71-85	Eldorado, Seville, Toronado, Riviera	170-1084	85-00	Buick/Olds/Pontiac Full Size	170-1019
71-89	Chrysler Heckantrieb	170-1051	85-01	Chevrolet Sprint & Geo Metro	170-1040
71-99	Dodge & Plymouth Van Full Size	170-1052	86-93	Cadillac Eldorado, Seville, Deville, Fleetwood Buick Riviera Oldsmobile Toronado	170-1118
72-91	Jeep Wagoneer, Grand Wagoneer Cherokee Chief	170-1088	86-95	Ford Taurus Mercury Sable	170-1072
73-79	Ford Pick-Up & Bronco	170-1066	86-95	Geo Tracker & Samurai	170-1096
74-78	Ford Mustang II	170-1063	86-97	Ford Aerostar	170-1053
74-87	Buick/Regal/Centurion/Wagon	170-1021	87-96	Beretta & Corsica	170-1028
74-88	Oldsmobile Cutlass	170-1091	87-96	Dodge Dakota Pick-Up	170-1046
74-93	Dodge Pick-Up & Ramcharger	170-1049	87-00	Jeep Wrangler	170-1089
75-79	Cadillac Seville	170-1023	88-93	Chrysler Full Size	170-1043
75-86	Ford & Mercury Mid Size	170-1061	88-95	GM Frontantrieb Regal, Lumina, Cutlass, Supreme, Grand Prix	170-1079
75-87	Ford & Mercury Full Size	170-1060	88-97	Ford Festiva & Aspire	170-1059
79-93	Ford Mustang Mercury Capri	170-1064	88-00	GM Pick-Up	170-1037
80-85	GM X-Body Skylark, Citation Omega, Phönix	170-1082	88-00	Ford Crown Victoria Mercury Grand Marquis	170-1055
80-96	Ford Pick-Up & Bronco Full Size	170-1067			
81-90	Ford Escort & Lynx	170-1056			

Karosserieteile & Zubehör

Baujahr	Thema/Modell	Artikel	Baujahr	Thema/Modell	Artikel
89-92	Ford Probe	170-1069	95-00	Ford Contour Mercury Mystique	170-1054
89-97	Ford Thunderbird Mercury Cougar	170-1074	95-00	Chevrolet Cavalier Pontiac Sunfire	170-1081
90-93	Geo Storm	170-1086	95-01	Lumina & Monte Carlo PKW	170-1033
90-95	GM U-Van APV Lumina, Silhouette, Transport	170-1085	95-01	Ford Windstar	170-1077
91-96	Impala & Caprice	170-1032	95-02	Chrysler Sebring, Dodge Stratus und Dodge Avenger	170-1116
91-99	Saturn	170-1095	96-02	Voyager/Caravan/Town & Country	170-1005
91-00	Ford Escort Mercury Tracer	170-1057	97	ab 1997 Corvette C-5	170-1104
91-01	Ford Explorer 2 & 4WD	170-1058	97-99	Dodge Dakota & Durango	170-1114
92-94	Blazer/Tahoe	170-1037	97-99	Ford Pick-Up & Expedition	170-1068
92-01	Ford Van Econoline Full Size	170-1076	97-00	Malibu/Alero Cutlass/GrandAm	170-1113
93-96	Ford Ranger Pick-Up	170-1071	97-01	GM U-Van Venture, Silhouette, TransSport, Montana	170-1119
93-97	Chrysler New Yorker	170-1044	97-02	Buick Century	170-1115
93-00	Camaro & Firebird	170-1026	98-00	Chrysler LHS/Concorde 300M/Intrepid	170-1112
93-00	Jeep Grand Cherokee	170-1007	99-01	GM Pick-Up	170-1111
93-01	Mazda 626 / MX6 und Ford Probe	170-1123	99-02	Ford F250/F350 und Ford Excursion	170-1117
93-01	Mercury Villager und Nissan Quest	170-1124	00-03	PT Cruiser	170-1120
93-02	Toyota Corolla und Geo/Chevrolet Prizm	170-1126	00-03	Dodge Durango/Dakota	170-1127
94-99	Dodge Neon	170-1048	01-04	Jeep Liberty	170-1129
94-00	Ford Mustang	170-1065	02-03	Ford Explorer/Mountaineer	170-1128
94-01	S-10 Pick-Up & Blazer	170-1039			
94-01	Dodge Pick-Up Full Size	170-1050			
95-00	Dodge Stratus Chrysler Cirrus	170-1042			



170-1022

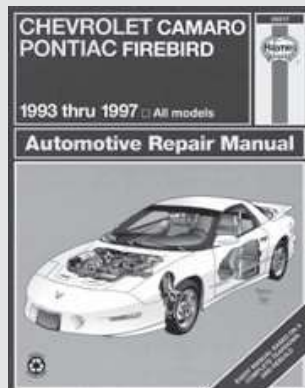

170-1026

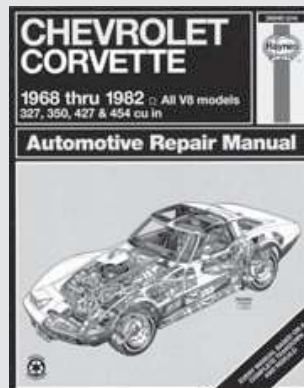

170-1029



170-1030

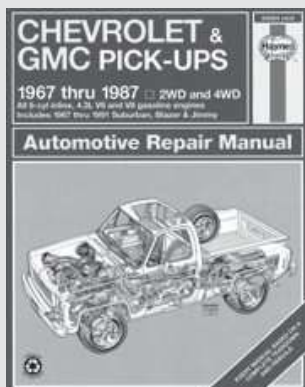

170-1036

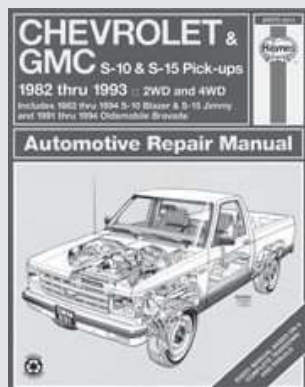

170-1038

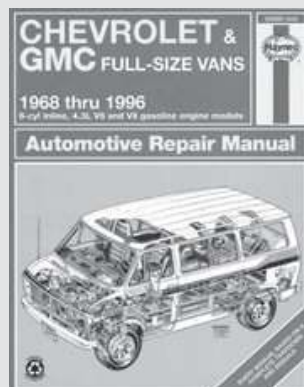

170-1041

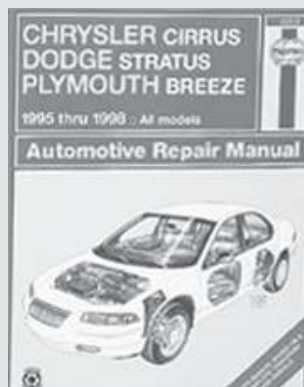

170-1042

Karosserieteile & Zubehör

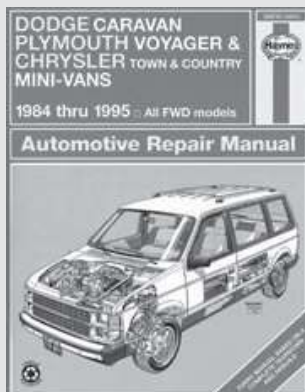

170-1004

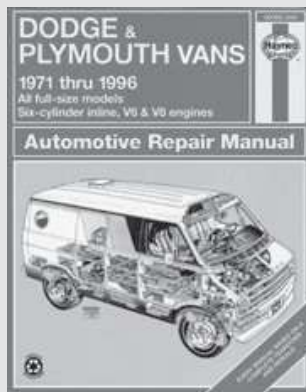

170-1052

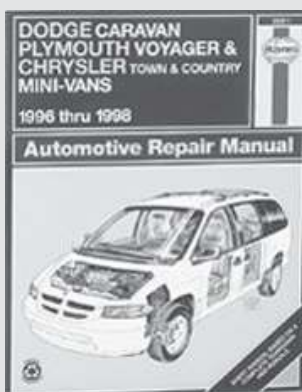

170-1005

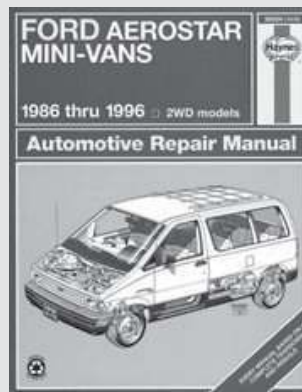

170-1053

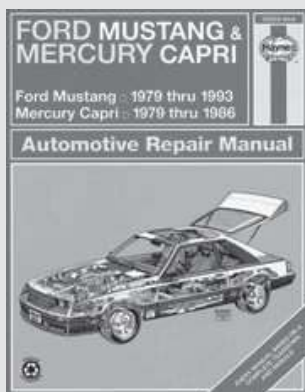

170-1064

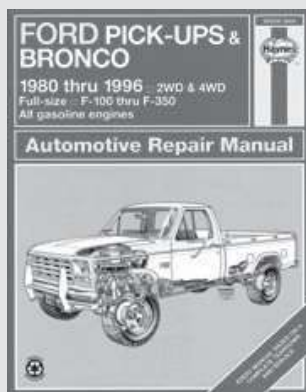

170-1067

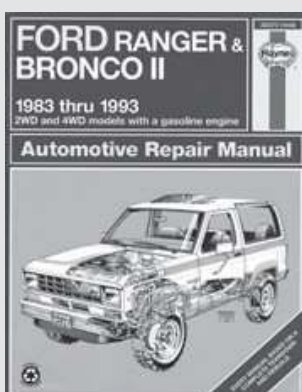

170-1070

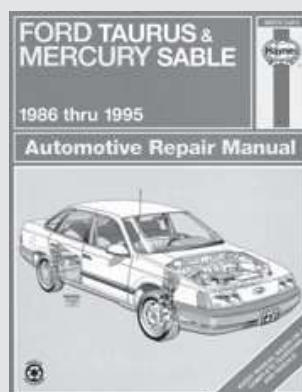

170-1072

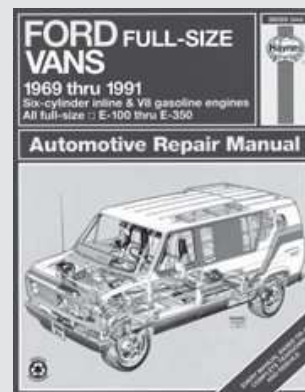

170-1075

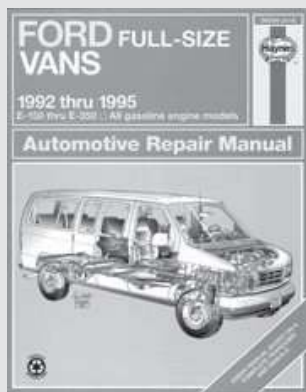

170-1076

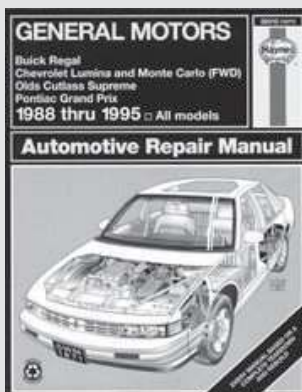

170-1079

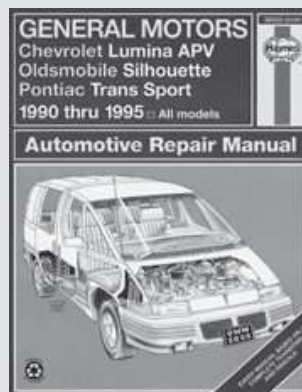

170-1085

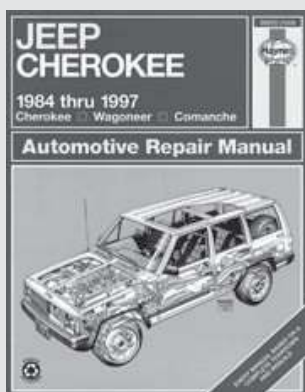

170-1006



170-1087

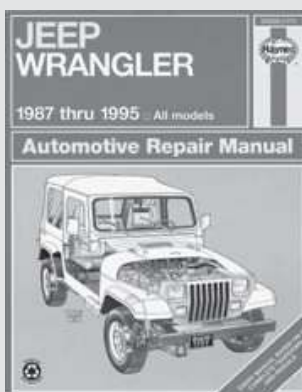

170-1089

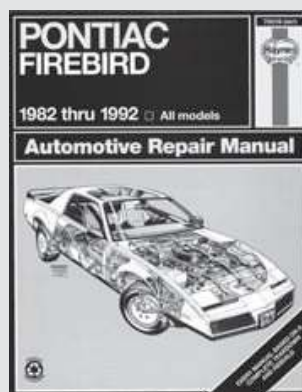

170-1094

Diagnose - Service - Überholung

Fachbücher zum Thema Automatikgetriebe von **HAYNES** oder **TRANSTAR** !

Lieferumfang und Preis: Pro Stück

Thema/Modell	Artikel	Up-date 1	Up-Date 2
GETRIEBEÜBERHOLUNG/GM-AUTOMATIK Leitfaden zur GM-Automatik-Getriebeüberholung	170-1018		
GETRIEBEÜBERHOLUNG/FORD-AUTOMATIK Leitfaden zur Ford-Automatik-Getriebeüberholung	170-1017		
Chrysler 3-Gang Automatik A404/413/470/670/30TH/31TH	295-1000		
Chrysler 4-Gang Automatik A604/A606/40TE/41AE/42LE	295-1002	295-1014	
Chrysler/Jeep Asian/Warner AW4, 30-40LE;4-Gang Automatik	295-1035		
Chrysler 727/904-TF8-36RH-37RH/30RH Automatik	295-1036		
Chrysler A500/40RH-42RH-42RE Automatik	295-1037	295-1038	
GM TH700/TH700R4	295-1073	295-1074	
GM 4L60E	295-1075		
GM 4L80E	295-1076		
GM TH400	295-1077		
GM TH350C	295-1078		
Verteiler-/Ausgleichsgetriebe New Process 231 & 241	295-1173		
Verteiler-/Ausgleichsgetriebe New Process 229 & 242	295-1174		
Verteiler-/Ausgleichsgetriebe New Process 1345 & 1356	295-1175		
Verteiler-/Ausgleichsgetriebe New Process 1350 & 1354	295-1176		
Chrysler A999	295-1151		
Ford C-5	295-1152		
Ford C-6	295-1154		
Ford A4LD	295-1153		
Ford E4OD	295-1155	295-1163	
Ford ATX	295-1156		
Chrysler A606	295-1162		
GM 4T80E	295-1171		
Chrysler 42RE-A500SE	295-1038		
Ford AXOD	295-1157	295-1158	
Ford AXOD-E	295-1159		
Ford AOD	295-1160		
Ford AOD-E	295-1161		
GM TH200C	295-1164		
GM TH200R4	295-1165		
GM TH325-4L	295-1166		
GM TH440-T4	295-1167	295-1168	295-1169
GM 4T60E	295-1170		
Jeep Toyota-A340H	295-1177		
Verteiler-/Ausgleichsgetriebe New Process 203 & 205	295-1172		
GM TH700/TH700R4	295-1073	295-1074	



TRANSTAR
TRANSTAR INDUSTRIES, INC.

Karosserieteile & Zubehör

990 HANDBUCH / VAN

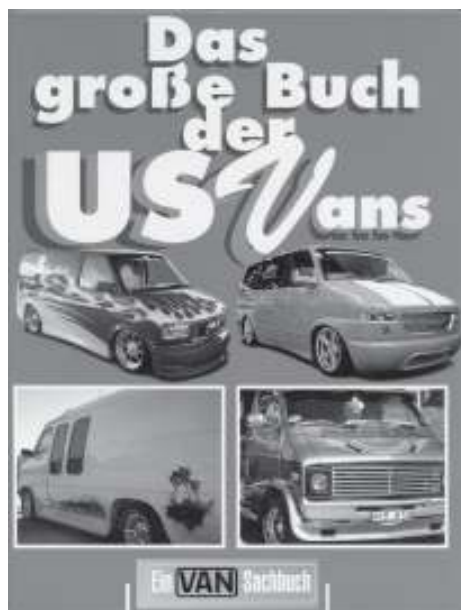

Amerikanische Vans sind in ihrem Heimatland beinahe so alt wie die dortige Automobilindustrie selbst. Hersteller wie Chevrolet, Ford oder Dodge erkannten schon früh die Bedeutung des gewerblichen Kfz-Marktes und boten zahlreiche Lieferwagen-versionen an.

Die Bedürfnisse kommerzieller Nutzer bestimmten bis in die fünfziger Jahre die Entwicklung der US-Vans. In den Swingin' Sixties trat, dem Beispiel des auch in den USA sehr erfolgreichen VW - Bus folgend, eine Trendwende: Freizeittaugliche Vans kamen in Mode und eröffneten ein neues, beständig wachsendes Marktsegment.

Mit der Einführung der Minivan-Familie des Chrysler-Konzerns im Jahre 1983 und seiner Konkurrenten in den Folgejahren begann eine neue Ära. Heute hat der Van in den USA den traditionellen Kombi praktisch ersetzt und gewinnt immer mehr Anhänger.

Dieses umfassend illustrierte Buch gewährt einen Einblick in die Geschichte der US-Vans, analysiert ihre Technik und untersucht ihre Tauglichkeit im Alltag.

Das große Buch der US Vans, von Michael Füngeling.

Lieferumfang und Preis: Pro Stück

Thema/Modell	Artikel
Fachbuch Geschichte der U.S. Vans	250-1009

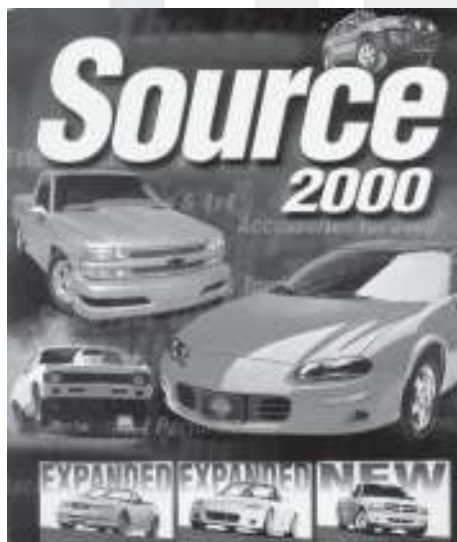

990 HANDBUCH / BIG-BOOK

Lieferumfang und Preis: Pro Stück

Thema/Beschreibung	Artikel
Umfangreiches Buch über Zubehör jeder Art für PKW & LKW	250-1027

990 HANDBUCH / GM PERFORMANCE & MOTOREN

Lieferumfang und Preis: Pro Stück

Thema/Beschreibung	Artikel
Motorenkatalog GM	162-1343
GM Performance Katalog, Ausgabe 1996	162-1340
GM Performance Katalog, Ausgabe 1999	162-1342
GM Performance Katalog, Ausgabe 2000	162-1444



9 9 0 HANDBUCH / RESTAURIERUNG

Lieferumfang und Preis: Pro Stück

Baujahr	Thema/Beschreibung	Artikel
58-66	Thunderbird Restaurierung	170-1103
64-70	Mustang Restaurierung	170-1105
68-82	Corvette Restaurierung	170-1098



9 9 0 HANDBUCH / DIAGNOSE-HILFE

Lieferumfang und Preis: Pro Stück

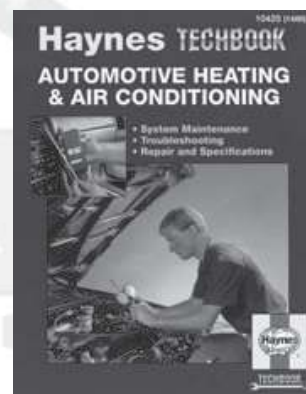
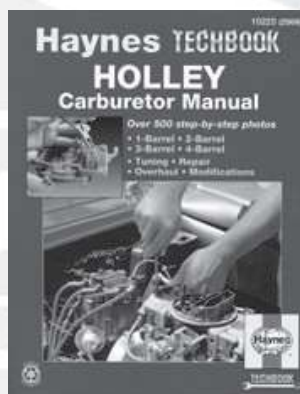
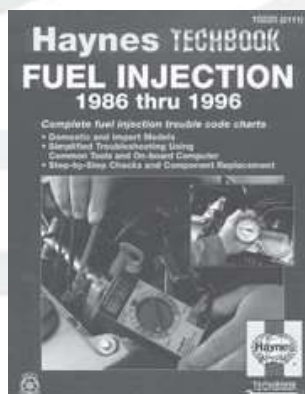

Thema	Beschreibung	Artikel
COMPUTERCODES/DIAGNOSE	Computer Fehlercodes, für alle U.S. Fahrzeuge	170-1001
KLIMAAANLAGEN	Klimaanlagen & Heizung, alle U.S. Fahrzeuge	170-1002
FAHRGESTELLNUMMERNAUFSCHLÜSSELUNG	& technische Informationen	170-1003
ABGASREINIGUNG/DIAGNOSE		170-1008
EINSPRITZANLAGEN/DIAGNOSE 1978-1985		170-1009
EINSPRITZANLAGEN/DIAGNOSE 1986-1996		170-1010
HOLLEY/VERGASER	Verwendung, Reparatur, Tuning, Einstellungen Tips	170-1011
ROCHESTER/VERGASER	Verwendung, Reparatur, Einstellungen, Tips	170-1012
MOTORENÜBERHOLUNG/CHEVROLET	Leitfaden zur Motorüberholung	170-1013
MOTORENÜBERHOLUNG/CHRYSLER	Leitfaden zur Motorüberholung	170-1014
MOTORENÜBERHOLUNG/FORD	Leitfaden zur Motorüberholung	170-1015
MOTORENÜBERHOLUNG/GM & FORD DIESEL	Dieselmotoren	170-1016
GETRIEBEÜBERHOLUNG/FORD-AUTOMATIK	Leitfaden zur Ford-Automatik-Getriebeüberholung	170-1017
GETRIEBEÜBERHOLUNG/GM-AUTOMATIK	Leitfaden zur GM-Automatik-Getriebeüberholung	170-1018
GM BIG BLOCK MOTOREN	Reparatur & Tuning	170-1100
EINSPRITZANLAGE CHRYSLER	Verwendung, Reparatur, Feintuning	170-1106

Die PIKA-Ersatzteilkataloge in gedruckter wie in elektronischer Form beinhalten alle wesentlichen Teile des jeweilig angeführten Fahrzeuges. Die Kataloge sind leichtverständlich in 10 Hauptgruppen unterteilt und mit einem umfangreichen Indexverzeichnis versehen. Weiteres Suchen wird von der reichlich vorhandenen Grafik unterstützt.

Alle wichtigen Fahrzeugteile können Sie sowohl im gedruckten als auch elektronischen Katalog sehen. Die Kataloge sind mit unseren Ersatzteilnummern und mit einer Preisliste versehen.

Die elektronische Katalogvariante bietet mehr als ein normaler Katalog; vielmehr handelt es sich hierbei um eine komplette Softwarelösung, mit der Sie durch Eingabe einer Fahrgestellnummer (VIN) auf alle für Sie relevanten Ersatzteile zugreifen können. Mit dieser Profi-Software sind Sie in Sekundenschnelle in der Lage das gewünschte Ersatzteil, den Preis und weitere hilfreiche Informationen herauszufiltern. Sie vermeiden Fehlbestellungen, da nur die zu Ihrem Fahrzeug passenden Teile angeboten werden.

Desweiteren bieten wir auch eine Komplettversion des Programms an, die ALLE derzeit erhältlichen PIKA-Fahrzeugkataloge beinhaltet (siehe Art. 250-1211). In Verbindung mit den in der Vorgruppe genannten **HAYNES** Reparaturhandbüchern können Sie wie ein Profi Ihr Fahrzeug reparieren. Weitere Kataloge sind in Vorbereitung.

Bitte beachten: Versendung von Katalogen (Buch oder CD) ohne weitere Warenbestellung nur gegen Vorkasse.

Baujahr	Beschreibung	Zusatzinformation	Artikel
	Zubehör-Katalog, allgemein	gedruckter Katalog (mit Bildern)	250-1127
	Zubehör-Katalog, allgemein	gedruckter und elektronischer Katalog auf CD	250-1128
	ALLE derzeit erhältlichen "PIKA-Fahrzeug-Kataloge"	Software-Paket auf CD enthält ALLE unten aufgeführten Kataloge	250-1211
82-01	S10 Blazer / Pick-Up	gedruckter Ersatzteilkatalog (mit Bildern)	250-1202
82-01	S10 Blazer / Pick-Up	Ersatzteilkatalog auf CD	250-1203
82-02	Camaro/Z28	gedruckter Ersatzteilkatalog (mit Bildern)	250-1186
82-02	Firebird/Formula/TransAm/SE	gedruckter Ersatzteilkatalog (mit Bildern)	250-1187
82-02	Camaro/Z28	Ersatzteilkatalog auf CD	250-1189
82-02	Firebird/Formula/TransAm/SE	Ersatzteilkatalog auf CD	250-1190
84-02	Corvette/ZR1/C5	gedruckter Ersatzteilkatalog (mit Bildern)	250-1188
84-02	Corvette/ZR1/C5	Ersatzteilkatalog auf CD	250-1191
84-03	Voyager/Town&Country/Caravan	gedruckter Ersatzteilkatalog (mit Bildern)	250-1109
84-03	Voyager/Town&Country/Caravan	Ersatzteilkatalog auf CD	250-1110
84-04	Cherokee/Grand Cherokee/Liberty	gedruckter Ersatzteilkatalog (mit Bildern)	250-1112
84-04	Cherokee/Grand Cherokee/Liberty	Ersatzteilkatalog auf CD	250-1113
85-01	GM G-VAN	gedruckter Ersatzteilkatalog (mit Bildern)	250-1115
85-01	GM G-Van	Ersatzteilkatalog auf CD	250-1116
85-02	Blazer,Jimmy,Tahoe,Yukon,Suburban, Pick-Up (Serien C/K/R/V 10-30)	gedruckter Ersatzteilkatalog (mit Bildern) alle wichtigen Fahrzeugteile	250-1212
85-02	Blazer,Jimmy,Tahoe,Yukon,Suburban, Pick-Up (Serien C/K/R/V 10-30)	Ersatzteilkatalog auf CD alle wichtigen Fahrzeugteile	250-1213
85-04	Astro / Safari Van	gedruckter Ersatzteilkatalog (mit Bildern)	250-1219
85-04	Astro / Safari Van	Ersatzteilkatalog auf CD	250-1221
87-04	Dodge Dakota Pick-Up	gedruckter Ersatzteilkatalog (mit Bildern)	250-1222
87-04	Dodge Dakota Pick-Up	Ersatzteilkatalog auf CD	250-1223
90-03	Trans Sport/Silhouette/Lumina APV Venture/Montana APV	gedruckter Ersatzteilkatalog (mit Bildern) alle wichtigen Fahrzeugteile	250-1208
90-03	Trans Sport/Silhouette/Lumina APV Venture/Montana APV	Ersatzteilkatalog auf CD alle wichtigen Fahrzeugteile	250-1209
94-03	Ram Pick-Up / Durango	gedruckter Ersatzteilkatalog (mit Bildern)	250-1218
94-03	Ram Pick-Up / Durango	Ersatzteilkatalog auf CD	250-1220
95-03	Chrysler Stratus/Sebring	Ersatzteilkatalog auf CD	250-1216
95-03	Chrysler Stratus/Sebring	gedruckter Ersatzteilkatalog (mit Bildern)	250-1217

Karosserieteile & Zubehör

<p>Pika-Katalog für Voyager</p> <p>Ausgabe 2002 Voyager Canada Spain & Country</p>  <p>1984 bis 2002</p>	<p>Pika-Katalog für GM G-VAN (Full Size Van)</p> <p>Ausgabe 2005 GM U-VAN</p>  <p>1985 bis 2002</p>	<p>Pika-Katalog für Cherokee Grand Cherokee</p> <p>Ausgabe 2002 Cherokee Grand Cherokee</p>  <p>1984 bis 2000</p>	<p>Pika-Katalog für Pontiac FIREBIRD (F-Body)</p> <p>Ausgabe 2004 Pontiac FIREBIRD</p>  <p>1982 bis 2002</p>
<p>Pika-Katalog für Chevrolet CAMARO (F-Body)</p> <p>Ausgabe 2003 Chevrolet CAMARO</p>  <p>1982 bis 2002</p>	<p>Pika-Katalog für Chevrolet Corvette</p> <p>Ausgabe 2003 Corvette</p>  <p>1984 bis 2002</p>	<p>Pika-Katalog für S10 Blazer / Pick-Up</p> <p>Ausgabe 2003 S10 Blazer/Pick-Up</p>  <p>1982 bis 2001</p>	<p>Pika-Katalog für GM U-VAN</p> <p>Ausgabe 2002 GM U-VAN</p>  <p>1990 bis 2003</p>
<p>Pika-Katalog für GM FULL SIZE TRUCK Blazer, Jimmy, Tahoe, Yukon, Suburban, Pick-Up C/K/R/V 10-30</p> <p>Ausgabe 2003 GM U-VAN</p>  <p>1985 bis 2002</p>	<p>Pika-Katalog für CHRYSLER Stratus / Sebring</p> <p>Ausgabe 2004 Chrysler CAMARO</p>  <p>1995-2003</p>	<p>Pika-Katalog für Ram Pick-Up Durango</p> <p>Ausgabe 2004 Chevrolet CAMARO</p>  <p>1994 bis 2003</p>	<p>Pika-Katalog für Astro / Safari Van</p> <p>Ausgabe 2004 Chevrolet CAMARO</p>  <p>1985 bis 2004</p>
<p>In Vorbereitung: Ford Mustang</p>  		<p>Pika-Katalog für Dodge Dakota Pick-Up</p> <p>Ausgabe 2005 Chevrolet CAMARO</p>  <p>1987-2004</p>	<p>Pika-Katalog Zubehör</p> <p>Ausgabe 2000 Chevrolet</p> 

US - MODELLE

über 200 Modelle in verschiedenen Maßstäben auf den folgenden 10 Seiten

Bj.	Hersteller/Typ	Maßstab	Farbe	Artikel
59	Buick Electra 225 Cabrio	1 : 18	Lila	25A-1229
59	Buick Electra 225 Cabrio	1 : 18	Silber-Metallic	25A-1230
65	Buick Riviera Grand Sport	1 : 25	Rot	25A-1168
71	Buick Riviera GS Coupe	1 : 18	Gold-Metallic	25A-1231
	Cadillac Cien	1 : 18	Silber	25A-1125
49	Cadillac Coupe De Ville Cabrio	1 : 18	Gold	25A-1075
49	Cadillac Coupe De Ville Cabrio	1 : 18	Schwarz	25A-1076
49	Cadillac Coupe De Ville Cabrio	1 : 43	Schwarz	25A-1192
49	Cadillac Coupe De Ville Cabrio	1 : 43	Weiß	25A-1193
01	Cadillac De Ville Presid.	1 : 24	Schwarz	25A-1158
59	Cadillac Eldorado Biarritz	1 : 18	Weiss	25A-1070
58	Cadillac Eldorado Biarritz Cabrio	1 : 18	Grün-Metallic	25A-1224
58	Cadillac Eldorado Biarritz Cabrio	1 : 18	Burgund	25A-1069
58	Cadillac Eldorado Biarritz Cabrio	1 : 18	Blau	25A-1068
59	Cadillac Eldorado Biarritz Cabrio	1 : 18	Pink	25A-1067
38	Cadillac V16 President	1 : 24	Schwarz	25A-1159
00	Chevrolet 2000 SSR Concept	1 : 18	Rot	25A-1028
00	Chevrolet 2000 SSR Concept	1 : 25	Schwarz	25A-1166
00	Chevrolet 2000 SSR Concept Cabrio	1 : 18	Schwarz	25A-1029
50	Chevrolet 3100 Pick-Up	1 : 25	Rot	25A-1171
56	Chevrolet BelAir	1 : 18	Blau	25A-1036
56	Chevrolet BelAir	1 : 18	Schwarz	25A-1037
62	Chevrolet BelAir	1 : 18	Rot	25A-1033
56	Chevrolet BelAir Cabrio	1 : 18	Dunkelgrün	25A-1034
56	Chevrolet BelAir Cabrio	1 : 18	Rot	25A-1035
57	Chevrolet BelAir Cabrio	1 : 18	Hellblau	25A-1232
57	Chevrolet BelAir Coupe	1 : 43	Hellblau	25A-1188
57	Chevrolet BelAir Coupe	1 : 43	Rot	25A-1225
57	Chevrolet BelAir Coupe	1 : 43	Dunkelblau	25A-1226
57	Chevrolet BelAir Coupe	1 : 18	Blau	25A-1233
67	Chevrolet Camaro Cabrio SS	1 : 18	rot	25A-1207
68	Chevrolet Camaro Cabrio SS	1 : 18	blau	25A-1208
67	Chevrolet Camaro Z28	1 : 18	Schwarz/Rot	25A-1077
67	Chevrolet Camaro Z28	1 : 43	Creme	25A-1194
67	Chevrolet Camaro Z28	1 : 43	Gelb	25A-1227
67	Chevrolet Camaro Z28	1 : 18	Blau/Weiss	25A-1234
68	Chevrolet Camaro Z28	1 : 18	blau/weiss	25A-1209
96	Chevrolet Camaro Z28 Cabrio	1 : 24	Dunkelgrün-Metallic	25A-1160
96	Chevrolet Camaro Z28 Cabrio	1 : 25	Weiß	25A-1161
91	Chevrolet Caprice	1 : 48	Police Car Blau	25A-1203
71	Chevrolet Chevelle Cabrio SS454	1 : 18	Orange	25A-1006
72	Chevrolet Chevelle Cabrio SS454	1 : 18	Gelb	25A-1005
66	Chevrolet Chevelle SS396	1 : 24	Schwarz	25A-1156
71	Chevrolet Chevelle SS454	1 : 18	Grau	25A-1003
72	Chevrolet Chevelle SS454	1 : 18	Bronze	25A-1004

Karosserieteile & Zubehör



Buick Riviera Grand Sport



Chevrolet 3100 Pick-Up



Cadillac Cien



Chevrolet Camaro Cabrio SS



Cadillac Coupe De Ville Cabrio



Chevrolet BelAir



Cadillac De Ville Presid.



Chevrolet Camaro Z28



Cadillac Eldorado Biarritz



Chevrolet Chevelle SS396



Cadillac V16 President



Chevrolet Chevelle SS454



Chevrolet 2000 SSR Concept



Chevrolet Colorado Pick-Up

Karosserieteile & Zubehör



Chevrolet Corvette Cabrio 57'



Chevrolet El Camino



Chevrolet Corvette Cabrio 69'



Chevrolet Fleetmaster



Chevrolet Corvette 96'



Chevrolet Impala, Military-Police



Chevrolet Corvette 97', Targa



Chevrolet Impala Cabrio



Chevrolet Corvette 57', Gasser



Chevrolet Impala SS



Chevrolet Corvette Guldstrand



Chevrolet Nomad 55'



Chevrolet Corvette 96', GrandSport



Chevrolet Nomad 57'

Karosserieteile & Zubehör

Bj.	Hersteller/Typ	Maßstab	Farbe	Artikel
04	Chevrolet Colorado Pick-Up	1 : 18	rot	25A-1210
69	Chevrolet Corvair Monza	1 : 43	Rot	25A-1246
69	Chevrolet Corvair Monza Cabrio	1 : 18	Blau	25A-1079
69	Chevrolet Corvair Monza Cabrio	1 : 18	Rot	25A-1080
57	Chevrolet Corvette	1 : 18	Blau-Metallic	25A-1228
65	Chevrolet Corvette	1 : 18	Blau	25A-1016
57	Chevrolet Corvette Cabrio	1 : 18	Mint	25A-1018
57	Chevrolet Corvette Cabrio	1 : 18	Rot	25A-1019
57	Chevrolet Corvette Cabrio	1 : 18	Schwarz	25A-1020
57	Chevrolet Corvette Cabrio	1 : 24	Rot	25A-1135
57	Chevrolet Corvette Cabrio	1 : 43	Rot	25A-1186
57	Chevrolet Corvette Cabrio	1 : 43	Weiß	25A-1187
69	Chevrolet Corvette Cabrio	1 : 18	Blau	25A-1021
69	Chevrolet Corvette Cabrio	1 : 18	Silber	25A-1022
84	Chevrolet Corvette Cabrio	1 : 48	Orange	25A-1204
98	Chevrolet Corvette Cabrio	1 : 18	Rot	25A-1011
98	Chevrolet Corvette Cabrio	1 : 18	Silber-Metallic	25A-1012
57	Chevrolet Corvette Gasser	1 : 18	Schwarz	25A-1017
96	Chevrolet Corvette GrandSport	1 : 18	Blau/Weiß	25A-1013
00	Chevrolet Corvette Guldstrand	1 : 18	Gold	25A-1010
96	Chevrolet Corvette Targa	1 : 18	Rot	25A-1014
96	Chevrolet Corvette Targa	1 : 18	Dunkel-Grün-Metallic	25A-1015
96	Chevrolet Corvette Targa	1 : 18	schwarz	25A-1211
97	Chevrolet Corvette Targa	1 : 24	Blau-Metallic	25A-1134
98	Chevrolet Corvette Targa	1 : 18	Blau	25A-1008
00	Chevrolet Corvette Targa	1 : 18	Gelb	25A-1009
	Chevrolet Corvette Z06	1 : 24	Rot	25A-1133
01	Chevrolet Corvette Z06	1 : 18	Gelb	25A-1007
01	Chevrolet Corvette Z06	1 : 18	silber-metallic	25A-1212
65	Chevrolet El Camino	1 : 24		25A-1157
48	Chevrolet Fleetmaster	1 : 18	Woody Burgundy	25A-1064
	Chevrolet Impala	1 : 18	Military-Police	25A-1065
	Chevrolet Impala	1 : 24	Military-Police	25A-1147
59	Chevrolet Impala Cabrio	1 : 18	Blau	25A-1066
04	Chevrolet Impala SS	1 : 25	schwarz	25A-1213
04	Chevrolet Impala SS	1 : 18	schwarz	25A-1214
55	Chevrolet Nomad	1 : 18	Rot-Weiß	25A-1000
57	Chevrolet Nomad	1 : 18	Blau	25A-1001
57	Chevrolet Nomad	1 : 18	Braun	25A-1002
57	Chevrolet Nomad	1 : 43	Hellblau	25A-1244
57	Chevrolet Nomad	1 : 43	Braun	25A-1245
	Chevrolet SSR & Mini Cooper	1 : 24/25	beide Rot	25A-1131
56	Chrysler 300B	1 : 18	Schwarz	25A-1023
56	Chrysler 300B	1 : 18	Weiß	25A-1024
	Chrysler PT Cruiser	1 : 24	Schwarz	25A-1145
	Chrysler PT Cruiser	1 : 34	Schwarz	25A-1180
	Chrysler PT Cruiser	1 : 34	Rot	25A-1181
	Chrysler PT Cruiser	1 : 34	Silber	25A-1182
	Chrysler PT Cruiser	1 : 34	Grün	25A-1183
	Chrysler PT Cruiser	1 : 34	Blau	25A-1184
	Chrysler PT Cruiser	1 : 34	Weiß	25A-1185

Karosserieteile & Zubehör



Chevrolet SSR & Mini Cooper



Dodge Concept Vehicle



Chevrolet 300B



Dodge Ram Pick-Up



Chrysler PT Cruiser



Dodge Ram Quad Cab & Viper RT1



Chrysler PT Cruiser & Prowler



Dodge Viper Coupe GTS



Chrysler Turbine



Edsel Citation Cabrio



Chrysler Voyager



Ford 3-Window Coupe



Dodge 330 SuperStock

Karosserieteile & Zubehör

Bj.	Hersteller/Typ	Maßstab	Farbe	Artikel
	Chrysler PT Cruiser	1 : 18	rot-metallic	25A-1215
	Chrysler PT Cruiser & Prowler	1 : 24	beide Dunkelblau	25A-1130
	Chrysler PT-Cruiser	1 : 18	Schwarz	25A-1054
	Chrysler PT-Cruiser	1 : 18	Burgund	25A-1055
63	Chrysler Turbine	1 : 18	Orange-Metallic	25A-1078
96	Chrysler Voyager	1 : 26	Dunkelgrün-Metallic	25A-1164
96	Chrysler Voyager	1 : 26	Dunkelblau-Metallic	25A-1165
63	Dodge 330 SuperStock	1 : 18	Rot	25A-1032
98	Dodge Concept Vehicle	1 : 18	Kupfer	25A-1056
98	Dodge Concept Vehicle	1 : 24	Kupfer-Metallic	25A-1146
70	Dodge Coronet R/T Coupe	1 : 18	Grün	25A-1235
70	Dodge Coronet R/T Coupe	1 : 18	Rot	25A-1236
	Dodge Ram Pick-Up	1 : 26		25A-1172
95	Dodge Ram Pick-Up	1 : 24	Rot	25A-1153
95	Dodge Ram Pick-Up	1 : 24	Schwarz	25A-1154
	Dodge Ram Pick-Up SuperSport SS/T	1 : 26	Schwarz	25A-1173
	Dodge Ram Quad Cab & Viper RT1	1 : 24/27	beide Rot	25A-1132
02	Dodge Ram Quad Cab Pick-Up	1 : 27	Schwarz	25A-1179
96	Dodge Viper Coupe GTS	1 : 18	Blau	25A-1051
97	Dodge Viper Coupe GTS	1 : 18	Silber	25A-1049
96	Dodge Viper Coupe GTS Racing	1 : 18	Blau	25A-1050
	Dodge Viper GT2	1 : 18	Weiß	25A-1047
	Dodge Viper GT2	1 : 24	Weiß	25A-1141
97	Dodge Viper GTS	1 : 18	rot	25A-1216
92	Dodge Viper RT/10	1 : 18	Rot	25A-1048
95	Dodge Viper RT/10	1 : 24	Gelb	25A-1142
95	Dodge Viper RT/10	1 : 24	Schwarz	25A-1143
96	Dodge Viper RT/10	1 : 24	Weiß/Blau	25A-1144
03	Dodge Viper SRT-10	1 : 18	Rot	25A-1046
03	Dodge Viper SRT-10	1 : 18	Rot	25A-1052
03	Dodge Viper SRT-10	1 : 18	Silber	25A-1053
03	Dodge Viper SRT-10	1 : 24	Rot	25A-1140
58	Edsel Citation	1 : 43	Türkis	25A-1247
58	Edsel Citation Cabrio	1 : 18	Grün-Metallic	25A-1081
58	Edsel Citation Cabrio	1 : 18	Schwarz	25A-1082
32	Ford 3-Window Coupe	1 : 18	Burgund	25A-1083
32	Ford 3-Window Coupe	1 : 18	Rot	25A-1084
32	Ford 3-Window Coupe	1 : 18	Schwarz	25A-1085
32	Ford 3-Window Coupe	1 : 43	Rot	25A-1248
32	Ford 3-Window Coupe	1 : 43	Schwarz	25A-1249
50	Ford Convertible (geschlossen)	1 : 18	schwarz	25A-1218
49	Ford Convertible (offen)	1 : 18	rot	25A-1217
57	Ford Courier Sedan	1 : 18	Blau	25A-1086
57	Ford Courier Sedan	1 : 18	Rot	25A-1087
92	Ford Explorer	1 : 24	Dunkelblau	25A-1148
95	Ford Explorer	1 : 24	Grün-Metallic	25A-1149
	Ford Explorer Sport Trac	1 : 18	Blau	25A-1071
	Ford Explorer Sport Trac	1 : 25	Blau	25A-1167
48	Ford F1 Pick-Up	1 : 18	Rot	25A-1088
48	Ford F1 Pick-Up	1 : 25	Rot	25A-1170
53	Ford F100 Pick-Up	1 : 18	Burgund	25A-1089

Karosserieteile & Zubehör



Ford Convertible (geschlossen)



Ford F150 Pick-Up



Ford Convertible (offen)



Ford F150 XLT Pick-Up



Ford Courier Sedan



Ford F250 Pick-Up



Ford Explorer



Ford F350 Pick-Up 98'



Ford F1 Pick-Up



Ford F350 Pick-Up 04'



Ford F100 Pick-Up



Ford Fairlane
Crown Victoria

Karosserieteile & Zubehör



Ford Fairlane Thunderbolt



Ford Mustang Shelby GT 500 KR



Ford GT90



Ford Pick-Up Wrecker



Ford Mustang Cabrio



Ford Ranchero



Ford Mustang SVT Cobra 03'



Ford Roadster Street Rod



Ford Mustang SVT Cobra R 00'



Ford Sportsman



Ford Mustang Fastback



Ford Mustang GT Cabrio



Ford Thunderbird Cabrio

Karosserieteile & Zubehör

Bj.	Hersteller/Typ	Maßstab	Farbe	Artikel
53	Ford F100 Pick-Up	1 : 43	Weiss	25A-1250
93	Ford F150 Pick-Up	1 : 25	Dunkelgrün-Metallic	25A-1169
97	Ford F150 Pick-Up	1 : 24	Silber-Metallic	25A-1150
97	Ford F150 Pick-Up	1 : 24	Dunkelblau-Metallic	25A-1151
	Ford F150 Pick-Up & Crown Victoria	1 : 43	Blau + Weiß/Rosa	25A-1262
	Ford F150 Pick-Up & Ford F100 Pick-Up	1 : 43	Blau + Grau	25A-1263
98	Ford F150 XLT Pick-Up	1 : 43	Rot-Metallic	25A-1190
98	Ford F150 XLT Pick-Up	1 : 43	Türkis-Metallic	25A-1191
59	Ford F250 Pick-Up	1 : 18	Rot	25A-1090
98	Ford F350 Pick-Up	1 : 27	Rot	25A-1152
04	Ford F350 Pick-Up	1 : 18	rot/silber	25A-1219
01	Ford F650	1 : 24	Rot	25A-1162
01	Ford F650	1 : 24	Schwarz	25A-1163
55	Ford Fairlane Crown Victoria	1 : 18	Weiß/Pink	25A-1072
64	Ford Fairlane Thunderbolt	1 : 24	Burgundy	25A-1155
03	Ford GT90	1 : 18	Weiß	25A-1038
65	Ford Mustang Cabrio	1 : 18	Rot	25A-1043
03	Ford Mustang Cabrio SVT Cobra	1 : 18	Rot	25A-1039
03	Ford Mustang Coupe SVT Cobra	1 : 18	Rot	25A-1040
00	Ford Mustang Coupe SVT Cobra R	1 : 18	Rot	25A-1041
65	Ford Mustang Fastback	1 : 18	Ozeanblau	25A-1042
94	Ford Mustang GT Cabrio	1 : 24	Gelb	25A-1136
94	Ford Mustang GT Cabrio	1 : 24	Grau/Grün-Metallic	25A-1137
94	Ford Mustang GT Cabrio	1 : 24	Rot	25A-1138
94	Ford Mustang Indianapolis Pace Car	1 : 24	Rot	25A-1139
	Ford Mustang Mach III	1 : 18	Dunkelgrün-Metallic	25A-1044
	Ford Mustang Mach III	1 : 18	Rot	25A-1045
	Ford Mustang Mach III Cabrio	1 : 48	Gelb	25A-1205
68	Ford Mustang Shelby GT 500 KR	1 : 18	Grün	25A-1116
68	Ford Mustang Shelby GT 500 KR	1 : 18	Silber	25A-1117
68	Ford Mustang Shelby GT 500 KR	1 : 43	Gelb	25A-1199
68	Ford Mustang Shelby GT 500 KR	1 : 43	Weiß	25A-1200
34	Ford Pick-Up	1 : 43	Grau	25A-1251
34	Ford Pick-Up	1 : 43	Rot	25A-1252
34	Ford Pick-Up Wrecker	1 : 18	Grau	25A-1091
57	Ford Ranchero	1 : 18	Hellblau/Weiß	25A-1092
57	Ford Ranchero	1 : 18	Rot/Weiß	25A-1093
57	Ford Ranchero	1 : 43	Blau	25A-1253
57	Ford Ranchero	1 : 43	Rot	25A-1254
32	Ford Roadster Street Rod	1 : 18	Grün	25A-1094
32	Ford Roadster Street Rod	1 : 18	Rot	25A-1095
46	Ford Sportsman	1 : 18	Blau	25A-1096
55	Ford Thunderbird	1 : 43	Schwarz	25A-1255
57	Ford Thunderbird Cabrio	1 : 18	Bronze-Metallic	25A-1073
57	Ford Thunderbird Cabrio	1 : 18	Rot	25A-1074
69	Ford Torino Talladega	1 : 18	Blau	25A-1027
37	Ford V8	1 : 43	Blau-Metallic	25A-1256
37	Ford V8	1 : 43	Gelb	25A-1257
37	Ford V8 Cabrio	1 : 18	Grau	25A-1097
37	Ford V8 Cabrio	1 : 18	Rot	25A-1098
04	GMC Canyon Pick-Up	1 : 18	blau-metallic	25A-1220

Karosserieteile & Zubehör



Ford Torino Talladega



Jeep Wrangler Rubicon



Ford V8 Cabrio



Mercury Cougar



GMC Canyon Pick-Up



Plymouth



Hummer H2 SUT



Plymouth Barracuda



Humvee



Plymouth GTX



Jeep Sahara



Pontiac Bonneville Cabrio

Karosserieteile & Zubehör



Pontiac Cabrio GTO



Shelby Cobra 427 S/C



Pontiac Firebird TransAm 69'



Shelby Cobra Daytona Coupe



Pontiac Firebird TransAm 99'



Shelby Serie 1



Studebaker Coupe Expr. P/U



Pontiac Firebird TransAm Cabrio



Studebaker Starliner Coupe



Pontiac Firebird TransAm Targa



Tucker Torpedo



Pontiac GTO



Willys Coupe



Shelby Cobra 40th Anniversary

Karosserieteile & Zubehör

Bj.	Hersteller/Typ	Maßstab	Farbe	Artikel
	Hummer 4-Door Station Wagon	1 : 18	Schwarz	25A-1063
	Hummer 4-Door Station Wagon	1 : 27	Rot	25A-1178
	Hummer H1 Tenth Anniversary	1 : 18	Orange	25A-1057
02	Hummer H2 SUT	1 : 18	Rot	25A-1058
01	Hummer H2 SUT Concept	1 : 27	Burgundy	25A-1174
02	Hummer H2 SUV	1 : 18	Gelb	25A-1059
03	Hummer H2 SUV	1 : 27	Gelb	25A-1175
	Hummer Hard Top	1 : 18	Blau-grün	25A-1062
	Hummer Soft Top	1 : 18	Gelb	25A-1061
	Hummer Soft Top	1 : 27	Gelb	25A-1177
	Humvee	1 : 18	Camouflage	25A-1060
	Humvee	1 : 27	Grün	25A-1176
03	Jeep Sahara	1 : 18	Khaki	25A-1031
	Jeep Wrangler Rubicon	1 : 27		25A-1222
03	Jeep Wrangler Rubicon	1 : 18	Gold	25A-1030
67	Mercury Cougar	1 : 18	Grün	25A-1126
67	Mercury Cougar	1 : 18	Rot	25A-1127
67	Mercury Cougar	1 : 18	Weiß	25A-1128
64	Mercury Marauder	1 : 18	Weiss	25A-1237
57	Mercury Turnpike Cruiser Cabrio	1 : 18	Gelb	25A-1238
55	Packard Caribbean Cabrio	1 : 18	Weiss/Grün	25A-1239
41	Plymouth	1 : 18	Beige	25A-1101
41	Plymouth	1 : 18	Dunkelblau	25A-1102
69	Plymouth Barracuda	1 : 18	Purple	25A-1099
69	Plymouth Barracuda	1 : 18	Rot	25A-1100
71	Plymouth GTX	1 : 43	Grün	25A-1201
71	Plymouth GTX	1 : 43	Silber	25A-1202
58	Pontiac Bonneville Cabrio	1 : 18	Gold	25A-1103
58	Pontiac Bonneville Cabrio	1 : 18	Rot	25A-1104
58	Pontiac Bonneville Cabrio	1 : 18	Weiß	25A-1105
65	Pontiac Cabrio GTO	1 : 18	Gelb	25A-1026
85	Pontiac Fiero GT	1 : 18	Rot	25A-1240
85	Pontiac Fiero GT	1 : 18	Silber-Metallic	25A-1241
82	Pontiac Firebird	1 : 48	Schwarz	25A-1206
69	Pontiac Firebird TransAm	1 : 18	Weiß/Blau	25A-1109
69	Pontiac Firebird TransAm	1 : 43	Weiß/Blau	25A-1196
99	Pontiac Firebird TransAm	1 : 18	Weiß/Blau	25A-1110
02	Pontiac Firebird TransAm Cabrio	1 : 18	Gelb	25A-1106
79	Pontiac Firebird TransAm Targa	1 : 18	Schwarz	25A-1107
79	Pontiac Firebird TransAm Targa	1 : 18	Silber	25A-1108
79	Pontiac Firebird TransAm Targa	1 : 43	Silber	25A-1195
65	Pontiac GTO	1 : 18	Blau-Grün	25A-1025
69	Pontiac TransAm	1 : 18	Orange	25A-1242
99	Pontiac TransAm	1 : 43	Weiß	25A-1260
02	Pontiac TransAm	1 : 18	Rostbraun-Metallic	25A-1243
79	Pontiac TransAm Targa	1 : 43	Schwarz	25A-1258
79	Pontiac TransAm Targa	1 : 43	Weiß/Blau	25A-1259
	Shelby Cobra 40th Anniversary	1 : 18	Blau	25A-1111
64	Shelby Cobra 427 S/C	1 : 18	Blau	25A-1112
64	Shelby Cobra 427 S/C	1 : 18	Silber	25A-1113
64	Shelby Cobra 427 S/C	1 : 43	Silber	25A-1198
64	Shelby Cobra 427 S/C	1 : 43	blau	25A-1197
65	Shelby Cobra Daytona Coupe	1 : 18	Blau	25A-1114
65	Shelby Cobra Daytona Coupe	1 : 18	Rot	25A-1115
99	Shelby Serie 1	1 : 18	Silber	25A-1118

Karosserieteile & Zubehör

Bj.	Hersteller/Typ	Maßstab	Farbe	Artikel
37	Studebaker Coupe Expr. P/U	1 : 18	Blau	25A-1119
37	Studebaker Coupe Expr. P/U	1 : 18	Gelb	25A-1120
53	Studebaker Starliner Coupe	1 : 18	grün	25A-1223
48	Tucker Torpedo	1 : 18	Rot	25A-1121
48	Tucker Torpedo	1 : 43	Rot	25A-1261
41	Willys Coupe	1 : 18	Rot	25A-1122
41	Willys Coupe	1 : 18	Silber	25A-1123

9 9 5 WERKZEUG / UNIVERSAL

Lieferumfang und PreisaBeschreibung

Beschreibung	Artikel
Spezialwerkzeug zum Aufpressen der Kabelschuhe	101-1000
Maul-& Ringschlüsselsatz	106-1021
Inbus Schlüsselsatz zöllig mit T-Griff	106-1060
Steckschlüsselsatz 21 tlg.	106-1024
Steckschlüsselsatz zöllig & metrisch, 40 tlg.	106-1025
Steckschlüsselsatz zöllig & metrisch, 62 tlg.	106-1027
Torx-Schraubendrehersatz	106-1028
Kolbenringkompressor	106-1047
Abzieher f. Schwingungsdämpfer	106-1048
Verteilerschlüssel für 1/2" & 9/16" Schraube	128-1000
Zündkerzenschlüssel 5/8" (16mm) & 13/16" (21mm)	128-1001
Spezialwerkzeug zum Ermitteln des Ölspiels .001" - .003"	154-1464
Radkreuz zusammenlegbar	161-1007
Spezialwerkzeug zur Lochkreisermittlung	161-1008
Zündkerzenschlüssel 5/8" (16mm) & 13/16" (21mm)	161-1009
Abzieher f. Lenkrad	164-1026
Abzieher für Riemenscheiben	201-1000
Zündkerzennuß 5/8", 3/8" Antrieb	201-1001
Zündkerzennuß 13/16", 3/8" Antrieb	201-1002
Abzieher Schwingungsdämpfer	201-1003
Fensterkurbelmontagewerkzeug	222-1015
Torx-Schraubendrehersatz T15 & T20	222-1018
Nuss für GM Bremszangen 3/8"	222-1019
Inbusschlüssel vorwiegend für Bremszange 3/8"	222-1020
Nuss für Jeep Bremszange 7mm	222-1021
Nuss für Ford Bremszange 1/4"	222-1022
Torx Nuss T50 für Bremszangen neuerer Fahrzeuge	222-1023
Torx Nuss T55 für Bremszangen neuerer Fahrzeuge	222-1024
Torx Nuss T60 für Bremszangen neuerer Fahrzeuge	222-1026
Torx Nuss T40 für Ford Bremszangen	222-1027
Scharnierfedertauschwerkzeug für S-Typ Feder	222-1255
Abschmieradapter für Tachowelle	222-1371
Zentrierwelle für grobverzahnte Kupplungen	223-1001
Zentrierwelle für feinverzahnte Kupplungen	223-1002
Spezialwerkzeug Aufpressen von Schwingungsdämpfer 7/16"-20	223-1242
Spezialwerkzeug Aufpressen von Schwingungsdämpfer 1/2"-20	223-1243
Kolbenringspanner	255-1000
Splint Sortiment 144 Stück in 6 versch. Grössen	106-1075



Karosserieteile & Zubehör

		
211-1007	273-1000	273-1001
		
292-1051	292-1000	211-1006

9 9 5 WERKZEUG / UNIVERSAL

Zusatzinformation	Artikel
Motorhebeplatte/lift, anschraubbar für alle V-Motoren zum Herausheben	211-1006
Motorstand, extra verstärkt, mit 4 Laufrollen Schraubensatz 292-1000 ist mitzuverwenden Tragkraft 680kg	211-1007
Motorstand, verstärkte Ausführung mit 4 Laufrollen, Schraubensatz 292-1000 ist mitzuverwenden. Tragkraft 460kg	273-1001
Schraubensatz für den Motorstand 273-1000 und 273-1001	292-1000
Motorheberwaage mit Ketten und Verstellung Motorneigung kann zum Herausheben verstellt werden	292-1051



Karosserieteile & Zubehör



222-1384

222-1379

222-1374

222-1017

9 9 5 FUNDGRUBE & WÜHLKISTE-ZIERLEISTENKLAMMER

Beschreibung	Zusatzinformation	Artikel
Zierleistenhalteklammer	6 Stück, schmale Zierleiste vorwiegend GM	133-1017
Zierleistenhalteklammer	Scheibe vorne & hinten vorwiegend GM	133-1030
Clip Türverkleidung	diverse GM-Truck	162-5228
Einstellplättchen/scheiben	Sortiment 1/64", 1/32", 1/16", 1/8" zum Einschieben	222-1374
Blindstopfensatz	flache Stopfen versch. Durchmesser, verchromt	222-1379
Clips-Sortiment	Innenverkleidungsplastikhalter 4 Größen, je 3 Stück	222-1384
Zierleistenhalteklammer	3 Stück, schmale Zierleiste vorwiegend GM	222-1387
Dachhimmelhalter	rund, 6 Stück	222-1392



9 9 5 FUNDGRUBE & WÜHLKISTE-SCHRAUBENSORTIMENT

Beschreibung	Zusatzinformation	Artikel
Schraubensatz (7 Stück)	7/16 -14 x 2 1/4" Grade 8	133-1029
Schraubensortiment	Innenverkleidungen mit Scheiben, verchromt 12 Stück	222-1375
Befestigungssatz Kennzeichen	4 Schrauben mit Kunststoffstopfen	222-1376
Schraubensortiment	Innenverkleidungen ohne Scheiben, schwarz	222-1377
Schraubensortiment	Innenverkleidungen mit Scheiben, schwarz	222-1378
Biegedraht	15m, 0,50mm	222-1381
Stoßstangenschraube	mit Scheibe und Mutter verchromt, 1/2 x 1 1/2"	222-1385
Kunststoffschraube	Innenverkleidungen vorwiegend Camaro/Firebird	222-1388



Karosserieteile & Zubehör

		
222-1375 / 1378	222-1385	222-1376
		
222-1386	222-1380	222-1383

9 9 5 FUNDGRUBE & WÜHLKISTE-DIVERSES

Beschreibung	Zusatzinformation	Artikel
Stopper für Seilzug	Messing, Wegeinstellung	222-1380
Hohlstiftsortiment	3/32x1/2", 3/32x1", 1/8x3/4", 1/8x3" 5/32x1", 3/16x1/2", 3/16x1", 7/32x1"	222-1383
Selbstschneidemuttern Sortiment	für 1/8" bis 5/16" Stifte	222-1386
Sicherungsringe Sortiment	Seeger-Ringe für Innen & Außen	222-1390



9 9 5 FUNDGRUBE & WÜHLKISTE DIVERSES

Beschreibung	Zusatzinformation	Artikel
Kaffeetasse	Deezee & Pika-Aufschrift	250-1092
Voyager-Poster	mit Deezee Runningboards	250-1093



Karosserieteile & Zubehör



273-1007



292-1076

996 SCHRAUBENSATZ

Beschreibung	Zusatzinformation	Artikel
Schraubensatz verchromt	Karoserieschrauben gespitzt 5/16"-18 x 3/4"	223-1130
Schraubensatz verchromt	Radhaus 5/16" (10-Stück)	292-1076
Schraubensatz verchromt	Haubenscharniere 3/8" (10-Stück)	292-1078

998 TÖNUNGSFOLIE

Beschreibung	Zusatzinformation/Tönung	Maß	Artikel
Tönungsfolie	Rolle Bronze	20" x 5"	272-1000
Tönungsfolie	Rolle Bronze	20" x 10"	272-1001
Tönungsfolie	Rolle Grau	20" x 10"	272-1002

998 FRONTSCHIEBENDEKOR

Beschreibung	Eigenschaft	Schrift	Artikel
Dekor Frontscheibe	farbig	Camaro	273-1004
Dekor Frontscheibe	farbig	Chevy	273-1005
Dekor Frontscheibe	schwarz/weiß	Chevy	273-1006
Dekor Frontscheibe	farbig	4 x 4	273-1007
Dekor Frontscheibe	schwarz/weiß	Camaro	273-1008
Dekor Frontscheibe	reflektierend	Chevy	273-1009
Dekor Frontscheibe	reflektierend	4 x 4	273-1013



Karosserieteile & Zubehör

9 9 9 MOTORENLACKE-FARBEN



Zusatzinformation	Artikel
Motorlack, DUNKELBLAU Ford	106-1053
Motorlack, SILBER (Alu-Farbe) Universal	106-1054
Motorlack, SCHWARZ, Universal Sprühdose, 0,36L	106-1056
Motorlack, ORANGE, Chrysler Hemi, Sprühdose, 0,36L	311-1003
Motorlack, ROT LEUCHTEND, Sprühdose, 0,36L	311-1004
Motorlack, ORANGE Chevy, Sprühdose, 0,36L	311-1005
Motorlack, GELB, Sprühdose, 0,36L	311-1006
Motorlack, GRÜN Ford, Sprühdose, 0,36L	311-1007
Motorlack, BLAU, Chevy V-8, Sprühdose, 0,36L	311-1008
Motorlack, HELLBLAU Ford, Sprühdose, 0,36L	311-1009
Motorlack, BLAU GM, Sprühdose, 0,36L	311-1010
Motorlack, Guss	106-1087

9 9 9 AUSPUFFLACKE-FARBEN



Zusatzinformation	Artikel
Auspufffarbe, SCHWARZ, Sprühdose, 0,36L hitzebeständig bis 1500°F	311-1000
Auspufffarbe, ROT, Sprühdose, 0,36L hitzebeständig bis 1500°F	311-1001
Auspufffarbe, ALU, Sprühdose, 0,36L hitzebeständig bis 1500°F	311-1002

9 9 9 SCHRUMPFLACK-UNIVERSAL



Zusatzinformation	Artikel
Schrumpflack, SCHWARZ, Sprühdose, 0,36L	311-1012



Karosserieteile & Zubehör

9 9 9 CHROMLACK-FARBSPRAY

Zusatzinformation	Artikel
CHROM-Spray, Sprühdose, 0,36L	311-1014



9 9 9 VERGASERREINIGER - UNIVERSAL

Zusatzinformation	Artikel
Vergaserreiniger, Sprühdose 0,36L	311-1013



9 9 9 DICHTMASSE-SILIKON-KLEBER - UNIVERSAL

Zusatzinformation	Artikel
Silikon, schwarz, 85 Gramm Tube	106-1062
Sealer 85 Gramm Tube	151-1148
Silikon schwarz, 85 Gramm Tube	151-1146
Metallklebemasse zur Reparatur von Gewinden/Bolzen	223-1311
Kleber für BURNOUT, 1 Gallone	311-1011

9 9 9 SPEZIALÖL - UNIVERSAL

Beschreibung	Zusatzinformation	Artikel
SLICK-Teflonzusatz	für Schaltgetriebe	106-1000
SLICK-Teflonzusatz	für Motoren	106-1001
Motorzusatzöl	vorwiegend GM	162-1440
Hochleistungsgetriebeöl	für Automatikgetriebe 0,946L	176-1001
Einlauföl/Paste	zum Erstlauf der Nockenwelle	280-1397
Montagepaste	für Automatik- & Schaltgetriebe	295-1187

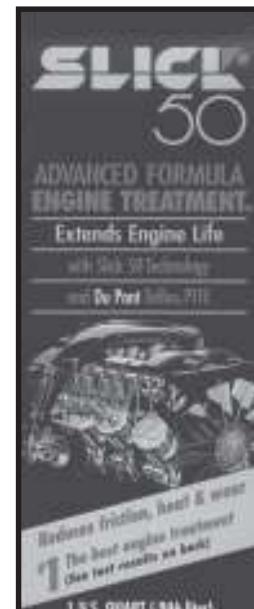

Karosserieteile & Zubehör

9 9 9 ÖLE-SCHMIERMITTEL / GM

Beschreibung	Zusatzinformation	Artikel
Automatikgetriebeöl (manche Schaltgetriebe)	Dexron III / Mercon vorwiegend GM, 0,946L	102-1078
Originalöl	Servolenkung	102-1079
Spezialölzusatz	für Sperrdifferential vorwiegend GM	162-1344
Spezialöl	Schaltgetriebe vorwiegend GM	162-1345
Hinterachsöl	80W-90	162-1346
Spezialeinlauföl	bei Motorrevision, 0,473l vorwiegend GM	162-1440



311-1015



102-1078

9 9 9 ZUBEHÖR / KATALOGSTÄNDER-HALTER ETC.

Lieferumfang nach Beschreibung

Beschreibung	Zusatzinformation	Artikel
Katalogständer	100cm, ohne Halter, siehe anschließend	101-1057
Kataloghalter	für Ständer %101-1057%	101-1058
Wandhalter	3 Ebenen und 3x9 Haken	131-1159
Endloswandschiene	mit 9 Haken	131-1160
Display für Handbücher	Ständer für 27 Bücher	170-1108
Display für Handbücher	Ständer für 4-6 Bücher	170-1109
Display für Handbücher	Wandhalter für 8-10 Bücher	170-1110
Wandhalter	für Bremsleitungen	271-1408



ACDelco



A

ABDECKPLATTE KRAFTSTOFFPUMPE	78
ABDECKUNG KÜHLER VERCHROMT	32
ABDECKUNG RADMUTTER	145
ABDECKUNG RESERVERAD	240
ABDECKUNG SCHEINWERFER	62
ABDECKUNG VERCHROMT HAUPTBREMSZYLINDER ...	136
ABDECKUNG VERGASER KUNSTSTOFF	75
ABDECKUNG VERTEILER VERCHROMT	72
ABDECKUNG WANDLER	128
ABGASREINIGUNG HANDBUCH	92
ABGASROHR	93
ABGASVENTIL	94
ABSCHLEPPHAKEN	239
ABSENKUNGSSATZ VERTEILERGETRIEBE	130
ABSTIMMUNGSSATZ VERGASER	86
ABZIEHER RIEMENSCHIBE SERVOLENKUNG	192
ABZIEHER WERKZEUG LENKRAD	197
ABZIEHER-SCHWINGUNGSDÄMPFER	3
ADAPTER BENZINLEITUNG	83
ADAPTER GETRIEBE	121
ADAPTER ÖLFILTER	41
ADAPTER ÖLKÜHLERANSCHLUSS	42
ADAPTER VERGASER ANSAUGSPINNE	81
ADAPTER ZÜNDKERZEN	55
ADAPTING LUFTFILTER	26
ADD-A-LEAF ZUSATZFEDERBLATT HINTEN	203
ADD-A-LEAF ZUSATZFEDERBLATT VORNE	188
ALUMINIUMFELGEN AMERICAN RACING	151
ALUMINIUMFELGEN U.S.WHEEL	148
ALUMINIUMLUFTFILTER	25
ANDRUCKSTEGE VENTILDECKEL	11
ANLASSER HIGH PERFORMANCE	48
ANLASSER/STARTER VERCHROMT	48
ANLASSERSCHRAUBE STARTER	50
ANSAUGKRÜMMERDICHTUNG & TEILE	14
ANSAUGROHR ÖLPUMPE	37
ANSAUGSPINNE HIGH-PERFORMANCE	12/13
ANSCHLAGBÖCKE SATZ	203
ANSCHLAGGUMMI URETHAN H.P.	190
ANSCHLUSS BENZINLEITUNG	83
ANSCHLUSS HEIZUNGSSCHLAUCH	207
ANSCHLUSSSATZ SEITENAUSPUFFANLAGE	105
ANSCHLUSSROHRSATZ SEITENAUSPUFF	117
ANSCHLUSSTÜCK FITTING ÖLDRUCKGEBER	37
ANSCHLUSSTÜCKE BENZINLEITUNG/BENZINFILTER	75
ANTENNE	258
ANTRIEBSBAND FENSTERHEBER	228
ANTRIEBSRITZEL VERTEILER	53
ANTRIEBSWELLE ÖLPUMPE	37
ANZEIGE-ARMATURENSATZ	73
APAPTER DISTANZSCHEIBEN LÜFTERFLÜGEL	35
ARMATURENSATZ ANZEIGEGERÄTE	73
ARMLEHNE	252
AUFKLEBER CAMARO LUFTFILTER	28
AUFLAGEGUMMI TRITTBRETTER	244
AUFPRESSEN VON KABELSCHUHEN WERKZEUG	55
AUFPRESSER SCHWINGUNGSDÄMPFER	3
AUSGLEICHSBEHÄLTER DECKEL	30
AUSGLEICHSGETRIEBE HANDBUCH	129
AUSPUFF LACKE FARBEN	287
AUSPUFFBLENDE CHROM UNIVERSAL	111
AUSPUFFENDROHRTABELLE UNIVERSAL	113
AUSPUFFROHRTABELLE REDUZIERUNGEN UNIVERSAL	112
AUSPUFFROHRTABELLE U-BÖGEN (182°)	110
AUSPUFFROHRTABELLE UNIVERSAL-BÖGEN	109
AUSPUFFROHRTABELLE CHROMBÖGEN	110
AUSPUFFROHRTABELLE VERBINDER UNIVERSAL	112
AUSPUFFROHRTABELLE FLEXIBEL UNIVERSAL	110
AUSPUFFSCHRAUBEN-STEBBOLZEN	94
AUSPUFFTOPF CALIFORNIA-TURBO	108
AUSPUFFTOPF GLASSPACK	108
AUSPUFFTOPF SUPER-TURBO	107

AUSPUFFTOPF UNIVERSAL-SPORT	109
AUSPUFFWEICHE	118
AUSSENSPIEGEL	226
AUTOMATIKGETRIEBE HANDBUCH	122
AUTOMATIKÖL	125

B

BAND FENSTERHEBER	228
BAND TANKHALTERUNG	75
BANDFÜHRUNG FENSTERHEBER	228
BATTERIEHALTESTREBEN MIT MUTTER	58
BATTERIEKABELANSCHLUSS	58
BEFESTIGUNGSSATZ KENNZEICHEN	275
BEGRENZUNGSLEUCHTEN/BLINKER	64
BENZINDRUCKREGLER	88
BENZINFILTER VERCHROMT	25/27/75
BENZINLEITUNG	138
BENZINLEITUNG VERGASER	83
BENZINSCHLAUCH	79
BIEGEDRAHT	276
BLATTFEDER HINTEN	201
BLATTFEDER VORNE	189
BLLENDE VERCHROMT KLIMAKOMPRESSOR	207
BLLENDE VERCHROMT UNTERDRUCKDOSE	53
BLLENDE ZIEHGRIF TÜR	222
BLINDSTOPFENSATZ	275
BLINKER/BEGRENZUNGSLEUCHTEN	64
BLINKERHEBEL	65
BOXEN STAU-	257
BREMS-& KRAFTSTOFFLEITUNG	138
BREMSANKERPLATTE	136
BREMSFLÜSSIGKEIT UNIVERSAL	140
BREMSLEITUNGS AUFSTELLUNG UNIVERSAL	139
BREMSLEITUNGSSATZ	139
BREMSSEILVERBINDER	140
BUCH COMPUTERPROBLEME-DIAGNOSE	71
BUCHSEN URETHAN H.P.	191
BÜGEL -U- BLATTFEDER	202
BÜGEL -U- TRACTION BAR	202
BÜGEL EINSTIEG- NERF-STEP-BAR	248
BÜGEL ÜBERROLL-	252
BURN-OUT-KLEBER	279

C

CALIBRATION SET VERGASER	86
CHOKE/KALTSTARTAUTOMATIK	86
CHOKEZUG	86
CHROM LACK FARBSPRAY	288
CHROM-ALU UNIVERSALTEILE-MOTOR	21
CHROMBLLENDE KLIMAKOMPRESSOR	207
CHROMBLLENDE UNTERDRUCKDOSE	53
CHROMGEHÄUSE LICHTMASCHINE	51
CHROMHALTER HEIZUNGSSCHLAUCH	208
CHROMLUFTFILTER UND EINSÄTZE	25
CHROMSTREBEN MOTOR	212
CHROMVERKLEIDUNG ÖLFILTER	24
CLIP-OMEGA FENSTERKURBEL	229
CLOSED-LOOP-KIT HOLLEY	54
COMPUTER STEUEREINHEIT	54
COMPUTERPROBLEME/DIAGNOSE-HANDBUCH	71

D

DACHDICHTUNG	236
DACHHIMMELHALTER	275
DACHTRÄGER	241
DÄMPFER HECKKLAPPE	233
DÄMPFER HECKSCHEIBE	234
DÄMPFER KOFFERDECKEL	234
DÄMPFER MOTORHAUBE	232
DECKEL AUSGLEICHSBEHÄLTER	30

DECKEL DIFFERENTIAL HINTEN	200	FELGENSCHLÖSSER	155
DECKEL DIFFERENTIAL VORNE	191	FENSTERFÜHRUNGSGUMMI	219
DECKEL HAUPTBREMSZYLINDER	137	FENSTERHEBERROLLE	228
DECKEL KÜHLERVERSCHLUSS	30	FENSTERHEBERSCHALTER	70
DECKEL MITTELKONSOLE	253	FENSTERHEBERTEILE	228
DECKEL ÖLEINFÜLLUNG	8	FENSTERKURBEL	229
DECKEL SCHEIBENWASCHBEHÄLTER	208	FENSTERKURBELKNOPF	230
DECKEL STRINRÄDER	12	FILTER POLLENFILTER	23
DECKEL THERMOSTATGEHÄUSE	33	FILTERZUBEHÖR	28
DECKEL VENTIL-	9/10	FITTING KRAFTSTOFFLEITUNGSANSCHLUSS	75
DEKOR FRONTSCHIEBE	277	FITTING ÖLDRUCKGEBER	37
DEKOR SCHLAUCHSCHELLE	46	FLANSCH FÄCHERKRÜMMER	115
DEKOR SCHLAUCHÜBERZUG	44	FLANSCHDICHTUNG FÄCHERKRÜMMER/HEADER	116
DEKOR SCHLAUCHÜBERZUGSATZ	45	FLÜGEL HECKSPOILER	231
DEKORKENNZEICHEN-& RAHMEN	66	FLÜGEL LÜFTER UNIVERSAL	31
DIAGNOSE/COMPUTERPROBLEME-HANDBUCH	71	FLÜGELMUTTER LUFTFILTER	26
DICHTBAND TEFLON	35	FLÜGELSCHRAUBEN VENTILDECKEL	11
DICHTMASSE SILIKON KLEBER UNIVERSAL	288	FRONTSCHIEBENDEKOR	286
DICHTUNG ANSAUGKRÜMMER/SPINNE	14	FRONTSPOILER	211
DICHTUNG DACH	236	FÜHRUNG FENSTERHEBERBAND	228
DICHTUNG FÄCHERKRÜMMER/HEADER	15	FÜHRUNG SITZGURT	253
DICHTUNG KLAPPENGEHÄUSE VERGASER	86	FUNDGRUBE & WÜHLKISTE DIVERSES	285
DICHTUNG ÖLABLASSSCHRAUBE	39	FUNDGRUBE & WÜHLKISTE SCHRAUBENSORTIMENT	284
DICHTUNG TÜR	219	FUNDGRUBE & WÜHLKISTE ZIERLEISTENKLAMMER	284
DICHTUNG TÜR KOFFERRAUM	232	FUSSMATTEN	259/260
DICHTUNGSMATERIAL	14/15		
DIEBSTAHLSICHERUNG LENKRADENTFERNUNG	197		
DIFFERENTIALDECKEL HINTEN	200	G	
DIFFERENTIALDECKEL VORNE	191	GABEL KUPPLUNG	17
DIFFERENTIALÖL & ZUSATZ	200	GASPEDALGUMMI	89
DIFFERENTIALÖL & ZUSATZ	280	GASZUG	88
DISTANZHÜLSE LICHTMASCHINE	51	GASZUGHALTER VERCHROMT	88
DISTANZPLATTE VERGASER/ANSAUGSPINNE	82	GEBER TEMPERATUR HOLLEY ECM	34
DISTANZPLATTEN ANLASSER/STARTER	49	GEHÄUSE LICHTMASCHINE VERCHROMT	51
DISTANZSCHEIBEN LÜFTERFLÜGEL	35	GETRIEBEADAPTER	121
DISTANZSCHEIBEN SPUR-VERBREITERUNG	147	GETRIEBEAUFHÄNGUNG UMBAUSATZ	19
DOPPEL-SPORTAUSPUFFANLAGEN	96	GETRIEBELEITUNG	123
DOPPELROHRANLAGE UNIVERSAL	105	GETRIEBEÖLE	125
DROSSELKLAPPEN/MOTOR/SOLENOID	92	GETRIEBEÖLKÜHLER UNIVERSAL	123
DROSSELKLAPPENGEHÄUSE KOMPLETT	91	GETRIEBEÖLWANNE	124
DRUCKPLATTE KUPPLUNG	16	GEWINDESTÜCK ÖLLEITUNG	40
		GLAS SPIEGEL AUSSEN	227
		GLASSICHERUNGEN & SATZ	60
E		GRIFF HECKKLAPPE/SCHIEBE/SEITEN-TÜR	221
EINLAGE FENSTERFÜHRUNG	219	GRIFF ÖLMESSTAB	37
EINLAUFÖL PASTE	7/280	GRIFF TÜR AUSSEN	220
EINSATZ SCHEINWERFER	61	GRIFF TÜR INNEN	222
EINSPRITZANLAGE EDELBROCK	90	GRILL KÜHLER	210
EINSPRITZANLAGE HOLLEY	89	GROUND EFFECT KIT SPOILERSET	238
EINSPRITZANLAGEN HANDBUCH	92	GUMMI MOTORENTLÜFTER	27
EINSPRITZDÜSE	92	GUMMIEINLAGE FENSTERFÜHRUNG	219
EINSTELLPLÄTTCHEN	275	GUMMIFÜHRUNG MOTORENTLÜFTER PCV VENTIL	27
EINSTIEGBÜGEL NERF-STEP-BAR	248	GUMMISTOPFEN	36
ENDKAPPEN	244		
ENTLÜFTERSCHRAUBEN BREMSE	139	H	
ENTRIEGELUNG KOFFERRAUM	230	HAKEN ABSCHLEPP-	239
ENTRIEGELUNGSHEBEL DREIECKFENSTER	236	HALTEBAND TANK	75
		HALTEBÜGEL / KREUZGELENK	205
F		HALTEKLAMMER VERCHROMT VERTEILER	53
FÄCHERKRÜMMER	114	HALTER FAHRRAD	242
FÄCHERKRÜMMERDICHTUNG-AUSPUFF	15	HALTER GASZUG	88
FAHRRADHALTER	242	HALTER KICK-DOWN/SCHALTSEIL	129
FANGBOLZEN TÜR	219	HALTER LICHTMASCHINE VERCHROMT	51
FARBEN LACKE	278	HALTER RESERVERAD	241
FEDER HINTEN	201	HALTER SKI	241
FEDER TÜRSCHARNIER	230	HALTER VERCHROMT HEIZSCHLAUCH	208
FEDER VORNE	188	HALTER ZÜNDKABEL	57
FEDERGUMMI	189	HALTERUNG SCHEINWERFER	63
FEDERNSTABILISATORSATZ	203	HALTERUNG BATTERIE	58
FEDERSPANNER SPREIZER-GUMMI HÖHERLEGUNG	189	HANDBUCH AUFSTELLUNG	262
FEDERSPREITZER	189	HANDBUCH AUTOMATIKGETRIEBE	122
FELGEN AMERICAN RACING	151	HANDBUCH BIG-BOOK	266
FELGEN U.S. WHEEL	148	HANDBUCH DIAGNOSE-HILFE	267

LUFTHUTZE MOTORHAUBE 216

M

MAGNETSCHALTER ANLASSER/STARTER 49
 MARKIERUNGSBLECH ZÜNDUNG VERCHROMT 54/72
 METALLKLEBER 279
 MITTELKONSOLENDERECKEL 253
 MODELLAUTOS 270-281
 MONTAGEKIT LENKRAD 194
 MONTAGESATZ RESERVERAD 241
 MONTAGESATZ STOSSTANGE 210
 MOTIV RESERVERADABDECKUNG 240
 MOTOR NEU BENZINER HIGH PERFORMANCE 1
 MOTOREN LACKE FARBEN 287
 MOTORENTLÜFTER & GUMMI 27
 MOTORHAUBENDÄMPFER 232
 MOTORHAUBENHUTZE 216
 MOTORHAUBENSCHLOSS 217
 MOTORHAUBENVERRIEGELUNGSSEIL 217
 MOTORÖLZUSATZ 280
 MOTORSTAND & BEFESTIGUNGSSCHRAUBEN 20
 MOTORÜBERHOLUNG HANDBUCH 22
 MUTTER LUFTFILTERDECKEL 26
 MUTTERNSATZ SELBSTSCHNEIDER 276

N

NABENKAPPE RAD 146
 NADELVENTIL VERGASER 86
 NERF-STEP-BAR EINSTIEGBÜGEL 248
 NIETEN ERSATZ FÜR FELGEN 154
 NIVEAUAUSGLEICH STOSSDÄMPFERTEILE 205
 NOCKENWELLENSATZ HIGH-PERFORMANCE 6/7
 NUSS TORX WERKZEUG BREMSZANGE 135
 NUSS ZÜNDKERZENSCHLÜSSEL 55

O

O-RING ÖLABLASSSCHRAUBE 40
 O-RING THERMOSTATGEHÄUSE 33
 ÖL DIFFERENTIAL 280
 ÖL DIFFERENTIAL & ZUSATZ 200
 ÖL EINLAUF- 280
 ÖL HINTERACHSE 280
 ÖL LENKUNG 193
 ÖL LENKUNG 280
 ÖL MOTOR 280
 ÖLABLASSSCHRAUBE GETRIEBE 126
 ÖLDRUCKSCHLAUCH 40
 ÖLE SCHMIERMITTEL-GM 289
 ÖLEINFÜLLDECKEL & ROHR 8
 ÖLEINFÜLLROHR 8
 ÖLFILTER VERCHROMT 24
 ÖLFILTER VERKLEIDUNG 24
 ÖLFILTERADAPTER & TEILE 41
 ÖLKÜHLERANSCHLUSS / ADAPTER 42
 ÖLKÜHLER MOTOR & GETRIEBE 39
 ÖLMESSTAB & ROHR AUTOMATIKGETRIEBE 125
 ÖLMESSTAB-ROHR GRIFF MOTOR 37
 ÖLPUMPE MOTOR H.P. 37
 ÖLWANNE AUTOMATIKGETRIEBE VERCHROMT 124
 ÖLWANNE CHROM MOTOR 38
 ÖLZUSATZ DIFFERENTIAL 280
 ÖLZUSATZ MOTOR 280

P

PEDALGUMMI MIT CHROMRAHMEN 18/63/138
 PIKA-KATALOGE 268/269
 POLKLEMMER BATTERIE 58
 POLLENFILTER 23
 POWER PULLEY SET 43

PULLEY SET 43
 PUMPE BENZIN/KRAFTSTOFF-ELEKTRISCH 77
 PUMPE BENZIN/KRAFTSTOFF-MECHANISCH 76
 PUMPE KÜHLWASSER VERCHROMT/ALUMINIUM 34

R

RADBOLZEN 141
 RADKAPPEN & BASKETS 145
 RADKREUZ WERKZEUG 154
 RADMUTTERABDECKUNG 145
 RADMUTTERN 143
 RADNABENKAPPE 146
 RAHMEN DEKOR-KENNZEICHEN 66
 RAMMSCHUTZBÜGEL DEE ZEE
 ALU & EDELSTAHL 245/246
 REIFENTABELLE 156
 REIFENVENTIL 157
 RELAISAUSTELLUNG 55
 REPARATURSATZ ENTLÜFTERSCHRAUBE BREMSE 138
 REPARATURSATZ TACHOWELLE 130
 REPARATURSATZ-EINSPRITZANLAGE HOLLEY 90
 RESERVERADABDECKUNG 240
 RESERVERADABDECKUNG MOTIV 240
 RESERVERADHALTER 241
 RIEMENSCHLEIBE ALUMINIUM LICHTMASCHINE 51
 RIEMENSCHLEIBE LENKUNGSPUMPE 193
 RIEMENSCHLEIBE SCHRAUBEN
 SCHWINGUNGSDÄMPFER 4
 RIEMENSCHLEIBE WASSERPUMPE 36
 RIEMENSCHLEIBENSATZ 43
 RING SCHEINWERFERHALTERUNG 63
 ROHR ABGAS 93
 ROHR GETRIEBEÖLMESSTAB 125
 ROHR ÖLANSAUG- 37
 ROHR ÖLEINFÜLL- 8
 ROHR ÖLMESSTAB MOTOR 37
 ROLLE FENSTERHEBER 228
 RÜCKFAHRLEUCHTENSCHALTER 69
 RÜCKLICHT/HECKLEUCHTE 68
 RÜCKSCHLAGVENTIL VAKUUM 93
 RUNNING BOARDS TRITTBRETT 242

S

SCHACHTLEISTE TÜR 219
 SCHALTER BENZINPUMPENUNTERBRECHUNG 77
 SCHALTER ELEKTR. FENSTERHEBER 70
 SCHALTER RÜCKFAHRLEUCHTE 69
 SCHALTER ZENTRALVERRIEGELUNG 70
 SCHALTGETRIEBEÖL 125
 SCHALTKNOPF & KNOPF 130
 SCHALTKONSOLE 127
 SCHALTSEILHALTER 129
 SCHARNIERBOLZEN TÜR 218
 SCHARNIERFEDER TÜR 230
 SCHEIBENDÄMPFER HECK- 234
 SCHEIBENWASCHBEHÄLTERDECKEL 208
 SCHEINWERFERABDECKUNG 62
 SCHEINWERFEREINSATZ 61
 SCHEINWERFEREINSTELLSCHRAUBEN 62
 SCHEINWERFERHALTERINGE 62
 SCHELLE SCHLAUCH- 46
 SCHLAUCH / SCHEIBENWASCHBEHÄLTER 208
 SCHLAUCHADAPTERKLEMMEN 33
 SCHLAUCHÜBERZUG- & SATZ 44/45
 SCHLIESSZYLINDER 220
 SCHLOSS FELGE 155
 SCHLÜSSELROHLINGE ZÜNDUNG 69
 SCHMUTZFÄNGER 249/250
 SCHRAUBE ANLASSER/STARTER 50
 SCHRAUBE BATTERIEKABEL 58
 SCHRAUBE LICHTMASCHINE 52
 SCHRAUBE ÖLABLASS GETRIEBE 126

SCHRAUBE ÖLABLASS MOTOR	39	SPORTAUSPUFFANLAGEN GM-TRUCKS	99
SCHRAUBEN ANSAUGSPINNE	14	SPORTAUSPUFFANLAGEN GM-VANS	101
SCHRAUBEN AUSPUFF	94	SPORTAUSPUFFANLAGEN JEEP-CHEROKEES	95
SCHRAUBEN BEFESTIGUNG MOTORSTAND	20	SPORTLENKRAD	196
SCHRAUBEN ENTLÜFTUNG BEFESTIGUNG	139	SPORTSPIEGEL AUSSEN	226
SCHRAUBEN FÄCHERKRÜMMER	115	SPURVERBREITERUNG	147
SCHRAUBEN INNENVERKLEIDUNG PLASTIK	275	STAHLFELGEN AMERICAN RACING	151
SCHRAUBEN MUTTER LUFTFILTERDECKEL	26	STAHLFELGEN U.S. WHEEL	147
SCHRAUBEN RIEMENSCHLEIBE	4	STARTER VERCHROMT	48
SCHRAUBEN SATZ VERCHROMT KAROSSERIE	277	STAUB- FETTKAPPE-KUGELGELENK	176
SCHRAUBEN SCHEINWERFERBLENDE	63	STAUBKAPPE KUGELGELENK	176
SCHRAUBEN SCHEINWERFEREINSTELLUNG	62	STAUBKAPPE SPURSTANGENGELLENK	176
SCHRAUBEN SCHWINGUNGSDÄMPFER	4	STAUBOXEN	257
SCHRAUBEN SCHWUNGMASSE	5	STECKER MIT KABELANSCHLUSS	
SCHRAUBEN SCHWUNGMASSE/KUPPLUNG	18	ZIGARETTENANZÜNDER	70
SCHRAUBEN SORTIMENT	275	STEBBOLZEN FÄCHERKRÜMMER	115
SCHRAUBEN STOSSTANGE	275	STEBBOLZEN LUFTFILTER	26
SCHRAUBEN UNTERLEGSCHLEIBEN ZYL.-KOPF	6	STEBBOLZENSATZ AUSPUFF	94
SCHRAUBEN VERCHROMT		STEBBOLZENSATZ VERGASER	80
BENZINPUMPENABDECKPLATTE	78	STEBBOLZENSATZ/CHROMSCHRAUBEN	
SCHRAUBEN VERCHROMT MOTORÖLWANNE	38	WASSERPUMPE	35
SCHRAUBEN WANDLER & WANDLERABDECKUNG	128	STEBBOLZENVERLÄNGERUNG LUFTFILTER	26
SCHRAUBEN WASSERPUMPE	35	STEUERCOMPUTER-HOLLEY	54
SCHRAUBENDREHER TORX	63	STEUERKETTENSATZ H.P.	12
SCHRAUBENSATZ STOPFEN	14/36	STIFT SORTIMENT	276
SCHRAUBVERBINDUNG GETRIEBELEITUNG	123	STIRNRADDECKEL	12
SCHRIFTEN/EMBLEME	212	STOPFEN ANSAUGSPINNE	14
SCHRIFTZUG	210	STOPFEN VAKUUMVERSCHLUSS	93
SCHRIFTZUG TÜRGRIF	221	STOPFENSATZ	275
SCHRIFTZUG/AUFKLEBER CAMARO LUFTFILTER	28	STOPPER SEILZUG	276
SCHRUMPF LACK UNIVERSAL	287	STOSSDÄMPFER HINTERACHSE	206
SCHUTZGITTER HECKLEUCHTE	249	STOSSDÄMPFERTEILE NIVEAUAUSGLEICH	205
SCHUTZHÜLLE LUFTHUTZE	28	STOSSDÄMPFER VORNE RANCHO	198
SCHWINGUNGSDÄMPFER	2	STOSSDÄMPFERVERLÄNGERUNG	204
SCHWUNGMASSE	5	STOSSTANGE & TEILE	210
SEALER	279	STOSSTANGENSCHRAUBEN	275
SEEGERRINGSATZ	276	STREBEN	212
SEIL HECKKLAPPE	235		
SEIL MOTORHAUBENVERRIEGELUNG	217	T	
SEILZUGSTOPPER	276	TABELLE BLATTFEDER-& AUFHÄNGUNGSBUCHSEN	175
SEITENAUSPUFFANLAGE	117	TABELLE STABI-BUCHSEN CAMARO 1967-81 HINTEN	178
SEITENDECKEL	12	TABELLE STABI-BUCHSEN UNIVERSAL ALLE	187
SEITENSPOILER HINTEN	214	TABELLE STABI-BUCHSENSATZ TYP: -A/B-	
SEITENSPOILER VORNE	213	FORD-TRUCK	182
SELBSTSCHNEIDEMUTTERNSATZ	276	TABELLE URETHANSTABI-BUCHSEN	
SERVOLENKPUMPENDECKEL	192	CHRYSLER-PKW	184
SERVOLENKUNGSÖL	280	TABELLE URETHANSTABI-BUCHSEN	
SHIFT KIT AUTOMATIKGETRIEBE	128	CHRYSLER-TRUCK	185
SICHERUNGSRINGSATZ SEEGER	276	TABELLE URETHANSTABI-BUCHSEN FORD-PKW	180
SICHERUNGSSATZ SPLINTEN	94	TABELLE URETHANSTABI-BUCHSEN FORD-TRUCK	181
SILIKON	279	TABELLE URETHANSTABI-BUCHSEN	
SITZGURTFÜHRUNG	253	FORD-UNIVERSAL	183
SKIHALTER	241	TABELLE URETHANSTABI-BUCHSEN GM-PKW	177
SONNENBLENDE UNIVERSAL	261	TABELLE URETHANSTABI-BUCHSEN GM-TRUCK	179
SPEZIALÖL UNIVERSAL	288	TABELLE URETHANSTABI-BUCHSEN JEEP	186
SPIEGEL AUSSEN UNIVERSAL	226	TACHOWELLE & TEILE	130
SPIEGEL AUSSEN ZUSATZ FISCHAUGE	228	TANKDECKEL	75
SPIEGEL INNEN UNIVERSAL	224	TANKHALTEBAND	75
SPIEGELGLAS AUSSEN	227	TEFLON DICHTBAND	35
SPIEGELKOPF ERSATZ	226	TEMPERATURGEBER-HOLLEY ECM	34
SPINNERSATZ	146	TEPPICHBODEN	254
SPIRALFEDER HINTEN	201	THERMOSTAT LÜFTERMOTOR	32
SPIRALFEDER VORNE	188	THERMOSTATDECKEL GEHÄUSE	33
SPLINTENSATZ	94	TÖNUNGSFOLIE	286
SPOILER HECKFLÜGEL	231	TORX NUSS WERKZEUG BREMSZANGE	135
SPOILER SEITLICH HINTEN	214	TORX SCHRAUBENDREHER	63
SPOILER SEITLICH VORNE	213	TRACTION BARS	204
SPOILER SET GROUND EFFECT KIT	238	TRÄGER DACH-	241
SPOILER VORNE	211	TRITTBRETTEN RUNNING BOARDS	242
SPORTAUSPUFFANLAGEN CHRYSLER-PKW	101	TÜRDICHTUNG	219
SPORTAUSPUFFANLAGEN CHRYSLER-VANS	103	TÜRDICHTUNG	232
SPORTAUSPUFFANLAGEN DODGE-TRUCKS	102	TÜRFANGBOLZEN	219
SPORTAUSPUFFANLAGEN FORD-PKW	103	TÜRGRIF AUSSEN	220
SPORTAUSPUFFANLAGEN FORD-TRUCKS	103		
SPORTAUSPUFFANLAGEN GM-PKW	98		

TÜRGRIF INNEN	222
TÜRKNOPF	223
TÜRSCHACHTLEISTE	219
TÜRSCHARNIERBOLZEN	218
TÜRSCHARNIERE & TEILE	218
TÜRSCHARNIERFEDER	230

U

U-BÜGEL BLATTFEDER	202
U-BÜGEL TRACTION BAR	202
ÜBERROLLBÜGEL	252
UMBAUSATZ BELEUCHTUNG	242
UMBAUSATZ BATTERIEKABEL USA/EUROPA	58
UMBAUSATZ GETRIEBEAUFHÄNGUNG	19
UMLENKHEBEL HÖHERLEGUNG	176
UMRÜSTSATZ KLIMAANLAGE	207
UNIVERSAL DOPPELROHRANLAGEN	105
UNIVERSALSTECKER FÜR ZIGARETTENANZÜNDER	70
UNIVERSALTEILE CHROM MOTOR	21
UNTERDRUCKANSCHLUSS LUFTFILTER	28
UNTERDRUCKDOSE VERSTELLBAR	72
UNTERLEGSCHLEIBE RADMUTTERN	142
UNTERLEGSCHLEIBEN BREMSSCHLAUCH	140
UNTERLEGSCHLEIBEN ZYL: KOPFSCHRAUBEN	6
URETHANBUCHSENSATZ CHRYSLER-TRUCK	172
URETHANBUCHSENSATZ JEEP-CHEROKEE	174
URETHANBUCHSENSATZ JEEP-CJ/WRANGLER	173
URETHANBUCHSENSATZTABELLE FORD-TRUCK	170
URETHANBUCHSENTABELLE CHRYSLER-PKW	171
URETHANBUCHSENTABELLE FORD-PKW	167
URETHANBUCHSENTABELLE GM-PKW	163
URETHANBUCHSENTABELLE GM-TRUCK	165

V

VAKUUMANSCHLUSS VORRATSBEHÄLTER	93
VAKUUMBEHÄLTER & TEILE	93
VENTIL REIFEN VERCHROMT	158
VENTILDECKEL	9/10
VENTILDECKELSCHRAUBEN	11
VENTILDECKELZUBEHÖR	11
VENTILKAPPEN VERCHROMT	156
VERBREITERUNG SPUR	147
VERBREITERUNGEN VORNE/HINTEN	214/215
VERBREITERUNGSSATZ KOTFLÜGEL KPL:	213
VERGASER HIGH PERFORMANCE EDELBROCK	79
VERGASER HIGH PERFORMANCE HOLLEY	80
VERGASERADAPTER ANSAUGSPINNE	81
VERGASERFUSSDICHTUNG	85
VERGASERREINIGER	83
VERGASERREINIGER UNIVERSAL	288
VERGASERSTEBOLZENSATZ	80
VERGASERTEILE	86
VERGASER HANDBUCH	92
VERKLEIDUNG ALUMINIUM HECKKLAPPE-& VORNE ...	248
VERKLEIDUNG KÜHLER VERCHROMT	43
VERLÄNGERUNG STOSSDÄMPFER	204
VERLÄNGERUNGSKABEL LICHTMASCHINE	52
VERRIEGELUNG MOTORHAUBE	217
VERRIEGELUNGSSEIL MOTORHAUBE	217
VERRIEGUNG KOFFERRAUM	230
VERSCHLUSSTOPFEN ANSAUGSPINNE	14
VERTEILER HIGH PERFORMANCE	52
VERTEILERABDECKUNG VERCHROMT	72
VERTEILERGETRIEBE ABSENKUNGSSATZ	130
VERTEILERGETRIEBE HANDBUCH	129
VERTEILERHALTEKLAMMER VERCHROMT	53
VERTEILERKAPPE TRANSPARENT	53
VERTEILERLEISTUNGSSTEIGERUNGSKIT	54
VERTEILERSCHLÜSSEL	55
VERTEILERTEILE	53
VORFILTER AUTOMATIKGETRIEBE	124
VORWIDERSTAND	58/72

W

WANDHALTER	280
WANDLERABDECKUNG	128
WANNE KOFFERRAUM;	256
WASSERPUMPE VERCHROMT/ALUMINIUM	34
WELLE ZENTRIERUNG KUPPLUNG	17
WERKZEUG ABZIEHER SCHWINGUNGSDÄMPFER	3
WERKZEUG ABZIEHER-LENKRAD	197
WERKZEUG BREMSSATTEL	136
WERKZEUG FELGEN ZUBEHÖR	155
WERKZEUG KOLBENRINGMONTAGE	3
WERKZEUG RIEMENSCHLEIBENABZIEHER	192
WERKZEUG SCHRAUBENDREHER TORX	63
WERKZEUG UNIVERSAL	282
WERKZEUG UNIVERSAL MOTORHEBER MOTORSTAND	283
WERKZEUG ZÜNDKERZEN & VERTEILERSCHLÜSSEL ...	55
WERKZEUG/ZENTRIERWELLE- KUPPLUNGSFÜHRUNGSLAGER	17
WINDABWEISER MOTORHAUBE	255

Z

ZENTRALVERRIEGELUNGS-SCHALTER	70
ZENTRIERWELLE WERKZEUG/KUPPLUNG	17
ZIEHRIEMENGRIF-LENDE	222
ZIERABDECKUNG HAUPTBREMS-ZYLINDERDECKEL ...	137
ZIERLEISTENHALTEKLAMMER	275
ZIERLEISTENSATZ	235
ZIGARETTENANZÜNDER	69
ZUBEHÖR BREMSKLÖTZE HIGH PERFORMANCE	133
ZUBEHÖR BREMSSCHLEIBEN HIGH PERFORMANCE ...	135
ZUBEHÖR FILTER	28
ZUBEHÖR ÖLPUMPENANTRIEBSWELLE & ANSAUGROHR	36
ZUBEHÖR VENTILDECKEL	11
ZÜNDKABELFÜHRUNG	57
ZÜNDKABELHALTER	57
ZÜNDKERZENADAPTER	55
ZÜNDKERZENSCHLÜSSEL	55
ZÜNDMARKIERUNGSBLECH-CHROM LEISTUNGSKIT	54/72
ZÜNDSCHLÜSSELROHLINGE	69
ZÜNDSPULENHALTER VERCHROMT	72
ZUSATZFEDERBLATT ADD-A-LEAF	188
ZYLINDERKOPFDICHTUNG BENZINMOTOR	14
ZYLINDER SCHLIESS- TÜR	220

Allgemeine Geschäftsbedingungen

1. Versand

Der Artikelversand erfolgt unfrei und - wenn nicht anders gewünscht - an gewerbliche Kunden per UPS sowie an Endkunden durch die Deutsche Post AG. Die Kosten und das Versandrisiko sind vom Käufer zu tragen, auch bei Nachsendungen und Teillieferungen. Transportschäden sind unverzüglich beim Frachtführer zu reklamieren.

2. Lieferung

Maßgebend für unsere Leistungsverpflichtung ist die Rechnung. Lagerartikel werden bei Bestellung bis 15:30 Uhr i.d.R. am selben Tag zur Zustellung am folgenden Werktag verschickt. Alle Aussagen in Katalogen und Preislisten erfolgen ohne Gewähr, konstruktionsbedingte Abweichungen sind ohne Ankündigung möglich. Wir liefern i.d.R. US-Teile ohne TÜV-Gutachten bzw. ABE, daher ist jede Haftung, auch für Folgekosten oder -schäden, aus der Nichtbeachtung deutscher oder europäischer gesetzlicher Vorschriften ausgeschlossen. Bei Sonderbeschaffungen und vor allem Luftfrachtbestellungen in den USA können längere Lieferfristen auftreten und bei mehrteiligen Bestellungen kann es zu Teillieferungen kommen. Terminzusagen sind stets unverbindlich und ohne Gewähr. Es kann zu Preisänderungen durch Dollarkursschwankungen oder Anpassungen der Listenpreise kommen. Nichtverfügbarkeit der bestellten Ware bei unseren Vorlieferanten berechtigt uns zum Rücktritt vom Vertrag. Jegliche Schadensersatzansprüche wegen Nicht- oder Teillieferung sind ausgeschlossen. Bei Unterschreitung unseres Mindestbestellwertes von z.Z. EUR 25,- (50,- bei Export) erheben wir einen Mindermengenzuschlag in Höhe von EUR 5,-.

3. Zahlung

In der Regel stellen wir Rechnung zur Bezahlung per Nachnahme. Die Bezahlung muß rein Netto ohne jeden Abzug erfolgen. Bei offener Belieferung sind die bilateral vereinbarten Fristen einzuhalten. Kommt es zu einer Fristüberschreitung, erheben wir Mahn- und Bearbeitungsgebühren sowie Verzugszinsen zu marktüblichen Kontokorrentbedingungen. Die Aufrechnung oder Zurückbehaltung von nicht rechtskräftigen Forderungen aus früheren Rechtsgeschäften wird ausgeschlossen. Sämtliche gelieferte Waren bleiben stets bis zur endgültigen Bezahlung unser Eigentum. Wir behalten uns vor, bei Luftfracht- oder Sonderbeschaffung eine Vorauskasse zu erheben.

4. Umtausch

Für eigens per Luftfracht oder Sonderbeschaffung bestellte und gelieferte Artikel besteht eine generelle Abnahmepflicht des Kunden. Diese Ware sowie Elektroteile sind von Umtausch bzw. Rückgabe grundsätzlich ausgeschlossen, es sei denn, auf der Rechnung ist etwas anderes vermerkt. Der Tausch von Lager- und Zubehörware erfolgt nur nach vorhergehender Absprache auf Kulanzbasis im Einzelfall und leitet keine weitergehenden Ansprüche ab. Die Rücknahme oder der Umtausch der Ware erfolgt immer gegen Gutschrift zur Verrechnung bei künftigen Lieferungen, nie zur baren/bargeldlosen Auszahlung. Dabei erheben wir bei einer Rücknahme 15% Bearbeitungs- und Einlagerungskosten vom Warenwert. Eine Tauschabsichtserklärung und die Ware muß uns innerhalb von 14 Tagen nach Warenübernahme zugehen, ansonsten ist der Umtausch ausgeschlossen.

5. Gewährleistung

Wir gewähren auf unsere Lager- und Zubehörartikel eine Gewährleistung von 6 Monaten ab Übergabe der Ware. Wir haften für berechtigte Reklamationen unter Hinzuziehung der Haftungsbedingungen des Herstellers ausschließlich auf unsere Ware, jedoch nicht für Ein- und Ausbaurückstellungen sowie andere Folgeschäden. Alle Holley-, Edelbrock, High Performance und Tuningparts, überholte Motoren und Getriebe sowie gebrauchte Teile werden unter Ausschluß jeglicher Gewährleistung verkauft. Der Austausch eines Modules innerhalb eines umgebenden Artikels verlängert nicht die Garantiezeit des umgebenden Teils. Schäden aus unqualifiziertem Einbau, Nichtbeachtung der (i.d.R. englischen) Bedienungsanleitung oder unsachgemäßer Nutzung fallen nicht unter die Gewährleistung.

Für Motoren und Getriebe leisten wir entsprechend den Gewährleistungsbestimmungen der Hersteller nur dann Gewähr, wenn schriftlich nachgewiesen wird, daß der Einbau und die durch den Hersteller vorgeschriebenen Wartungsintervalle bei einer Vertragswerkstatt erfolgt sind, außerdem die vom Hersteller empfohlenen Ersatzteile, Gleit- und Schmierstoffe verwendet wurden. Die Gewährleistung erstreckt sich über 10.000 Km bis zu einem Zeitraum von sechs Monaten. Ein- und Ausbaurückstellungen sowie Folgekosten anderer Art sind von der Gewährleistung ausgeschlossen. Durch die Verwendung von Tuning- oder anderer „Nicht“-Originalteile sowie der Herbeiführung bauartlicher Veränderungen erlischt die Gewährleistung.

Reklamationen können nur bearbeitet werden, wenn die Ware kostenfrei und originalverpackt an uns zurückgesandt wird, eine Kopie der Rechnung beiliegt und eine hinreichende schriftliche Beschreibung des Mangels mitgeschickt wird. Wir behalten uns die Nachbesserung eines defekten Teils gegenüber der Ersatzlieferung vor. Die Abtretung von Ansprüchen oder Rechten an Dritte ist ausgeschlossen.

6. Schlussbestimmungen

Erfüllungsort und Gerichtsstand ist für beide Seiten Friedberg. Bei Erteilung eines Auftrages gelten unsere AGB komplett und ohne Vorbehalte als vereinbart, ansonsten ist stets deutsches Recht Vertragsgrundlage. Die Teilnichtigkeit einzelner Punkte vorstehender Geschäftsbedingungen berührt niemals die Gültigkeit der übrigen Geschäftsbedingungen. Anstelle der unwirksamen Klausel soll eine der unwirksamen Klausel am nächsten kommende wirksame Klausel treten. Alle Abweichungen von diesen Geschäftsbedingungen bedürfen der schriftlichen Vereinbarung.

Ihre Meinung ist für uns von großem Interesse!

Um unseren Service und unsere fahrzeugspezifischen PIKA-Kataloge stetig zu verbessern, sind wir auf Ihre Meinung und Kritik angewiesen.

Einfach dieses Formular ausfüllen und an die PIKA-Autoteile zurücksenden.

Per Fax: **+49-(0)6031 -7212-60**

Per Post: siehe Rückseite



1. Welche PIKA-Kataloge benutzen Sie ?

- VOYAGER CHEROKEE/GR. CHEROKEE
 CAMARO FIREBIRD G-VAN CORVETTE
 S10 BLAZER / PICK-UP U-VAN C/K/R/V 10-30
 CHRYSLER STRATUS / SEBRING DODGE RAM PICK-UP
 ASTRO / SAFARI VAN DODGE DAKOTA PICK-UP
- ZUBEHÖR

2. Sind alle relevanten Artikel enthalten?

Ja Nein Anmerkung: _____

3. Ist der Katalog gut strukturiert (inhaltlich)?

Sind die gesuchten Artikel einfach zu finden?

Ja Nein Anmerkung: _____

4. Ist der Katalog übersichtlich (Layout)?

Ja Nein Anmerkung: _____

5. Ist der Katalog ausreichend bebildert?

Ja Nein Anmerkung: _____

Vorschläge zur Verbesserung: _____



Ihr Absender

Kundennummer : _____

Name/Firma : _____



Alle Einsender erhalten als kleines Dankeschön für ihre Bemühungen einmalig einen Gutschein im Warenwert von 5,- EUR

Pika Autoteile GmbH
Stichwort: Katalog
Raiffeisenstraße 10
61169 Friedberg (Hessen)